

au-Lika

Type SUP040

14

РУССКИЙ



RU

14

ИНСТРУКЦИЯ ПО ЭКСПЛУАТАЦИИ

Внимательно прочитайте данную инструкцию перед использованием машины!

CE

 **Saeco**

1

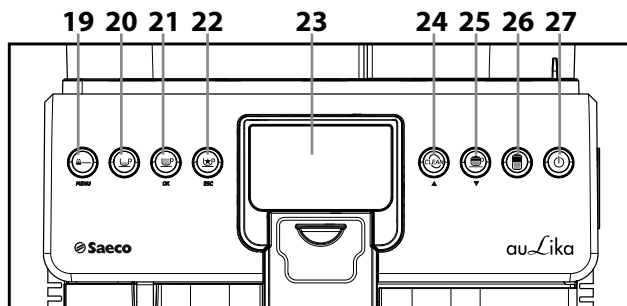
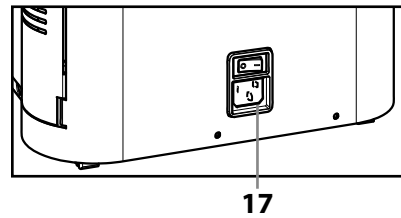
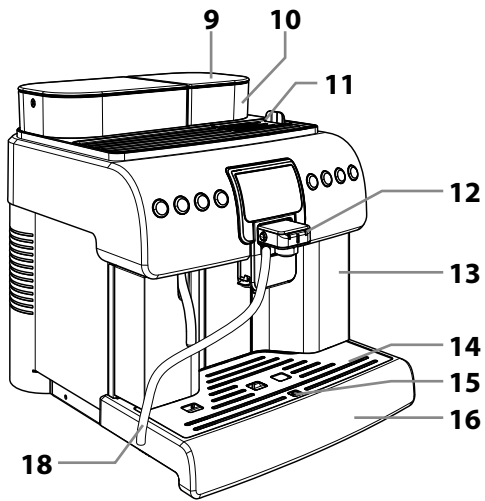
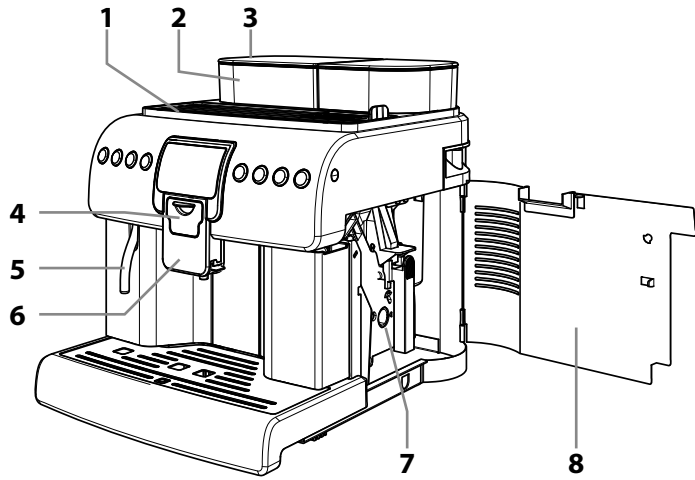

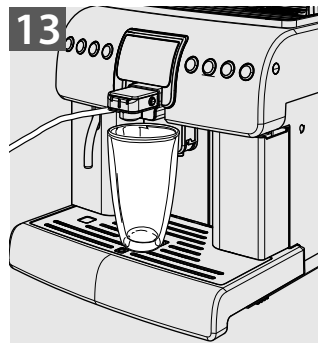
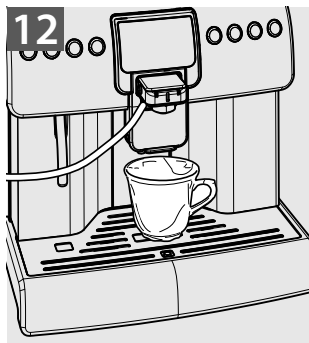
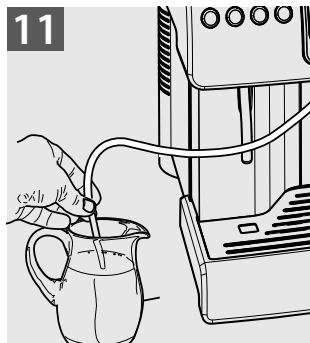
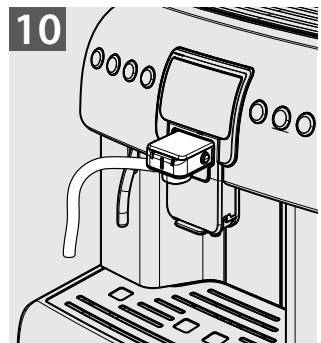
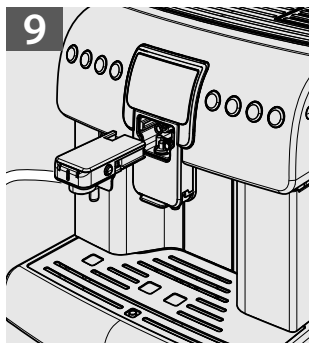
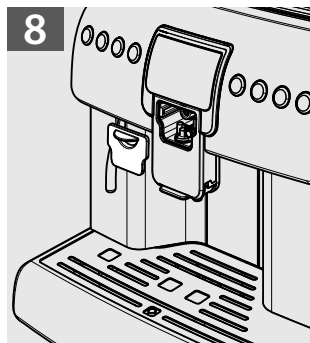
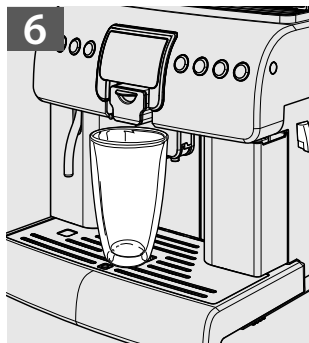
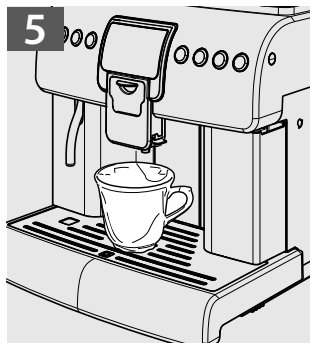
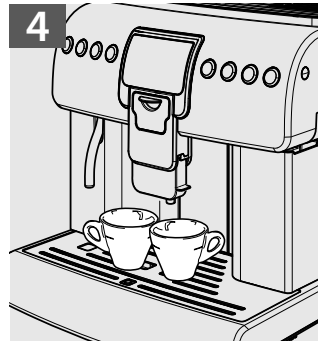
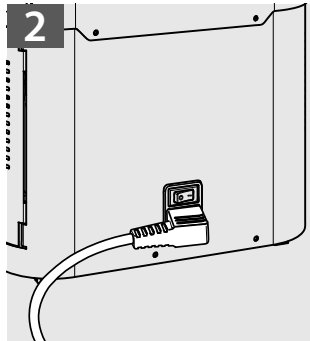

ПРАВИЛА БЕЗОПАСНОСТИ



Не допускайте попадания воды на электрические компоненты машины, находящиеся под напряжением: опасность короткого замыкания! Горячая вода и пар могут вызвать ожоги!

Назначение

Машина предназначена исключительно для использования в небольших офисах и коллективах.

Данный прибор не предназначен для использования лицами (включая детей) с ограниченными физическими, умственными или сенсорными способностями, а также лицами, не имеющими достаточного опыта и/или квалификации, если они не обучены пользоваться машиной лицом, ответственным за их безопасность, либо не находятся под его присмотром.

Электропитание

Машина должна быть подсоединена к электросети наладчиком в соответствии с ее характеристиками.

Шнур питания

Запрещается эксплуатировать машину с поврежденным питающим проводом.

В случае обнаружения повреждений шнура и/или вилки питания следует немедленно связаться с наладчиком. Запрещается прокладка шнура питания через углы и острые

кромки, а также поверх очень горячих предметов. Провод должен быть защищен от попадания масла. Запрещается перемещение машины, удерживая ее за провод. Запрещается извлекать вилку, держа за провод или касаться провода мокрыми руками или наступать на него мокрыми ногами. Следует избегать свободного свисания шнура питания со стола или шкафа.

Защита других лиц

Не допускаются игры детей с машиной и/или предметами упаковки. Запрещается направлять на себя и/или других людей струю горячей воды и/или пара. Следует избегать прямого контакта трубки горячей воды с руками, используйте для этого специальные ручки или рукоятки.

Опасность ожогов

Следует избегать контакта с трубкой горячей воды и/или устройством подачи кофе/продукта.

Противопожарные меры

В случае возникновения пожара пользуйтесь углекислотными (CO₂) огнетушителями. Не используйте для тушения воду или порошковые огнетушители.

Условия использования и технического обслуживания

Установка машины должна осуществляться наладчиком в соответствии с правилами безопасности, указанными в акте установ-



ки машины.

Перемещение машины должно осуществляться только наладчиком.

Запрещается использовать машину на открытом воздухе.

Не следует располагать вблизи машины источники открытого огня и/или раскаленные предметы во избежание оплавления или повреждения корпуса. Запрещается использовать машину в помещениях, температура в которых может быть равна и/или ниже 0 °С; в случае, если машина будет подвергнута такому температурному воздействию, вызовите наладчика для проведения ее профилактического контроля.

Очистка

Перед очисткой машины необходимо установить главный выключатель в положение OFF (0), а затем извлечь вилку из розетки. Кроме того, необходимо дождаться пока машина остынет. Запрещается погружать машину в воду! Категорически запрещается вскрывать корпус машины. Не допускается мыть машину, используя струю воды.

После определенного периода неиспользования необходимо произвести очистку и промывку машины и ее компонентов.

Использование молока

Использование и хранение молока должны происходить в соответствии с указаниями на оригинальной упаковке.

Изготовитель снимает с себя всякую ответственность в случаях использования молока, не соответствующих пищевому потреблению.

Молоко в силу своих свойств должно храниться в охлажденном виде, поскольку высокая температура приводит к его окислению; это требует очистки насадки Cappuccinatore после каждого использования, как описано в руководстве. Для основательной чистки насадку Cappuccinatore можно отсоединить, разобрать на компоненты и поместить их в посудомоечную машину (не профессиональную).

Мытье в посудомоечной машине может привести к матированию поверхностей компонентов Cappuccinatore или к выцветанию изображений, в особенности при использовании агрессивных моющих средств. Этот феномен следует считать нормальным, и он никак не влияет на правильность работы самой системы подачи молока.

Хранение машины

Если машина не используется в течение длительного периода, отключите ее и выньте вилку из розетки. Храните ее в сухом и недоступном для детей месте. Предохраняйте ее от попадания пыли и грязи.

Ремонт / техническое обслуживание

В случае неисправности, поломки или повреждения на поломку после падения машины следует немедленно извлечь штепсельную вилку из розетки и вызвать наладчика или технического специалиста.

Эксплуатация поврежденной машины запрещена. Только наладчик сервисного центра и/или технический специалист могут вскрывать ее корпус и проводить ремонт.

КРАТКИЙ ОБЗОР

1 ОБЩИЕ СВЕДЕНИЯ	7	8 УСТАНОВКА	25
1.1 Назначение машины	7	8.1 Правила безопасности	25
1.2 Условные обозначения	7	8.2 Выключение машины	26
1.3 Использование инструкции по	7	8.3 Список принадлежностей	26
эксплуатации	7	8.3.1 Список принадлежностей, поставляемых	
1.4 Паспортные данные машины	8	в комплекте	26
1.5 Технические характеристики	8	8.3.2 Список дополнительных принадлежностей	26
1.6 Остаточные риски	8	8.4 Монтаж-установка	27
2 КОМПОНЕНТЫ МАШИНЫ	8	8.5 Утилизация упаковки	27
2.1 Описание панели управления	9	8.6 Наполнение бака для воды	27
3 ИСПОЛЬЗОВАНИЕ МАШИНЫ	9	8.7 Наполнение емкости для кофе в зернах	27
3.1 Наполнение бака для воды	9	8.8 Подсоединение к электрической сети	28
3.2 Наполнение емкости для зерен	10	8.9 Установка языка (при первом использовании)	28
3.3 Включение машины	10	8.10 Первое использование после	
3.4 Подогрев и ополаскивание	11	длительного периода простоя	28
3.5 Цикл ополаскивания/самоочистки	11	8.11 Измерение и регулировка	
3.6 Бережное отношение к	11	жесткости воды	29
окружающей среде: Stand-by	11	8.12 Фильтр для воды «INTENZA+»	30
3.7 Регулирование устройства подачи	12	8.13 Регулировка кофемолки	32
3.8 Подача кофе	12	8.14 Регулировка «Аромат» —	
3.8.1. Подача кофе с использованием кофе в зернах 12		количество молотого кофе	32
3.8.2. Подача кофе с использованием	12	8.15 Регулировка продуктов в чашке	32
предварительно намолотого кофе	12	9 ПРОГРАММИРОВАНИЕ МАШИНЫ	35
3.9 Освобождение контейнера для сбора отходов	14	9.1 Кнопки программирования	35
3.10 Подача капучино	14	9.2 Меню напитка	36
3.11 Кофе с молоком	15	9.3 Меню аппарата	38
3.12 Напитки «SPECIAL»	15	9.4 Активация функции «ПАР»	42
4 НАСТРОЙКИ МАШИНЫ	17	9.5 Активация функции «УВЕДОМЛЕНИЕ ОБ ОЧИСТКЕ»	42
5 ЧИСТКА И ТЕХНИЧЕСКОЕ ОБСЛУЖИВАНИЕ	18	10 ЧИСТКА И ТЕХНИЧЕСКОЕ ОБСЛУЖИВАНИЕ	44
5.1 Очистка трубки горячей воды/пара	18	10.1 Периодичность очистки	44
5.2 Очистка контейнера для сбора отходов	18	10.2 Очистка емкости для воды	44
5.3 Очистка поддона для сбора капель	18	10.3 Основательная очистка Sarruscinatore	44
5.4 Очистка насадки Sarruscinatore	19	10.4 Чистка блока приготовления кофе с помощью	
(после каждого использования)	19	таблеток для удаления кофейного масла	46
5.5 Чистка бака для воды	20	10.5 Смазывание блока приготовления кофе	47
5.6 Еженедельная чистка блока приготовления кофе	21	10.6 Удаление накипи	48
6 СООБЩЕНИЯ МАШИНЫ	23	11 УТИЛИЗАЦИЯ МАШИНЫ	51
		12 РЕШЕНИЕ ПРОБЛЕМ	52
7 ПЕРЕМЕЩЕНИЕ И ХРАНЕНИЕ	25		
7.1 Перемещение	25		
7.2 Хранение	25		

1 ОБЩИЕ СВЕДЕНИЯ

1.1 Назначение машины

С помощью данной машины можно получить в автоматическом режиме:

- кофе и кофе эспрессо, приготовленные из кофе в зернах;
- горячие напитки с помощью воды, подаваемой через специальное устройство подачи;
- напитки на основе молока с помощью насадки Cappuccinatore, которая входит в комплект поставки.

Корпус машины, имеющий элегантный внешний вид, разработан для использования в небольших офисах, фирмах и коллективах.



Важно!

В случае нецелевого использования теряется право на любую гарантию, а производитель снимает с себя всякую ответственность при нанесении ущерба лицам и/или имуществу.

Нецелевым использованием считается:

- использование в любых не предусмотренных целях и выполнение действий, не предусмотренных в данном руководстве;
- выполнение любых операций по ремонту и обслуживанию машины, не предусмотренных в данном руководстве;
- любое использование после нарушения целостности компонентов машины и/или после изменений в предохранительных устройствах последней;
- установка машины снаружи помещения.

В указанных случаях ремонт машины будет выполнен за счет пользователя.

1.2 Условные обозначения

С целью обозначения различных уровней опасности или квалификации пользователей, в данной инструкции используются различные типы значков.



Предупреждающий символ в виде треугольника сопровождает все указания, содержащие важную информацию для обеспечения безопасности пользователей машины. Следует неукоснительно выполнять данные указания во избежание серьезных ранений!

В данном руководстве используются различные значки для обозначения квалификации каждого пользователя.

Пользователь: лицо, которое использует машину



для приготовления конечных продуктов и может производить внутреннюю и наружную очистку машины, как предусмотрено в руководстве. Ему НЕ разрешается выполнять операции, которые находятся в компетенции наладчика/специалиста службы снабжения или техника. В случае выявления неисправностей и/или поломок машины следует обращаться исключительно к наладчику.

Наладчик/специалист службы снабжения:



фирма или человек, который занимается стандартными операциями по установке, вводу в эксплуатацию и остановке машины. В случае выявления неисправностей следует обращаться к специалисту по техническому обслуживанию.

Техник:



квалифицированный персонал, в обязанности которого входит внеплановое техническое обслуживание и ремонт машины. Техник может выполнять все операции, описанные в настоящем руководстве, которые не требуют получения полномочий в явной форме.



Этот символ обозначает особо важную информацию, которую следует учитывать для наиболее правильного использования машины.

1.3 Использование инструкции по эксплуатации



Настоящая инструкция является составной частью машины и требует внимательного ознакомления. Она содержит указания по установке, техническому обслуживанию и правильному использованию машины.

Всегда смотрите инструкции в данном руководстве перед началом выполнения каких-либо операций.

Данные инструкции по применению следует хранить в надежном месте и в непосредственной близости к кофемашине на случай, если возникнет необходимость ее использования другим лицом. В случае утери или порчи данного руководства незамедлительно обратитесь к наладчику для получения ее копии. Для получения детальной информации, а также в случае возникновения проблем, описание которых недостаточно полно представлено или отсутствует в данном руководстве, следует обращаться к наладчику.

1.4 Паспортные данные машины

На машине указываются название модели и заводской номер, которые находятся на специальной табличке.

На табличке указаны следующие данные:

- производитель
- маркировка CE
- модель машины
- заводской номер
- год производства
- некоторые технические данные:
 - напряжение питания (В);
 - частота питающей сети (Гц);
 - потребляемая мощность (Вт).

i **Примечание:** при обращении к наладчику всегда следует указывать данные, приведенные в табличке.

1.5 Технические характеристики

Технические характеристики
Напряжение и номинальная мощность: электропитание Указаны на табличке, расположенной в задней части машины
Материал корпуса машины Материал - термопластик
Размеры (д х ш х г) 336 х 380 х 450 (мм)
Масса 15 кг (примерно)
Длина шнура 1,2 м
Вместимость бака для воды 2,2 литра
Вместимость контейнера для отходов 19
Панель управления Лицевая
A-взвешенный уровень звукового давления: Ниже 70 дБ
Давление насоса не менее 1,5 МПа (15,0 бар)
Условия работы Минимальная температура: выше 10 °С Максимальная температура: ниже 40 °С Максимальная влажность: ниже 95 %

Технические характеристики

Предохранительные устройства

Предохранительный клапан давления в бойлере
Предохранительный термостат

Изготовитель сохраняет за собой право вносить конструктивные и функциональные изменения, связанные с техническим прогрессом.

1.6 Остаточные риски

Зона подачи продукта не имеет защитных приспособлений, предохраняющих руки от случайного контакта с кофе, горячими напитками и/или паром.

2 КОМПОНЕНТЫ МАШИНЫ

i **Примечание:** перечень компонентов охватывает все модели машины; проверьте, какие из них соответствуют вашей машине. Некоторые функции могут отсутствовать.

- 1 Устройство подогрева чашек
- 2 Бак для воды
- 3 Крышка бака для воды
- 4 Крышка насадки Cappuccinatore
- 5 Трубка подачи горячей воды
- 6 Устройство подачи кофе
- 7 Блок приготовления кофе
- 8 Дверца для обслуживания
- 9 Крышка емкости для кофе в зернах
- 10 Емкость для кофе в зернах
- 11 Отделение предварительно намолотого кофе + крышка
- 12 Насадка Cappuccinatore (съёмная)
- 13 Контейнер для сбора отходов
- 14 Решетка-подставка для чашек
- 15 Индикатор заполненного поддона для сбора капель
- 16 Поддон для сбора капель + крышка поддона (внутренняя)
- 17 Розетка для шнура питания
- 18 Всасывающая трубка для насадки Cappuccinatore
- 19 Кнопка выбора предварительно намолотого кофе
- 20 Кнопка «Эспрессо»
- 21 Кнопка «Кофе»
- 22 Кнопка «Специальные напитки»
- 23 Дисплей
- 24 Кнопка «Цикл очистки насадки Cappuccinatore»
- 25 Кнопка «Капучино»
- 26 Кнопка «Кофе с молоком»
- 27 Кнопка «Stand-by»

2.1 Описание панели управления

i **Примечание:** описаны все команды, которые могут иметься в распоряжении. Описание порядка работы приводится в следующих параграфах.

i Некоторые из кнопок, расположенных на панели управления, имеют двойную функцию. Двойная функция активируется только в определенные моменты работы машины или при входе в режим программирования. На дополнительную функцию указывает символ, расположенный под кнопкой машины.

Кнопка - Описание
19 Кнопка «Предварительно намолотый кофе» Позволяет выбрать возможность приготовления кофе из предварительно намолотого кофе.
20 Кнопка «Эспрессо» При нажатии этой кнопки включается подача эспрессо.
21 Кнопка «Кофе» - 2-я функция (OK) При нажатии этой кнопки включается подача кофе. 2-я функция - При нажатии позволяет выбрать пункт, выделенный на дисплее.
22 Кнопка «Специальные напитки» - 2-я функция (ESC) При нажатии этой кнопки открывается меню для приготовления других видов напитков. 2-я функция - При нажатии позволяет выйти с выбранной страницы и/или остановить подачу напитка.
23 ЖК-дисплей Выводит на экран информацию о состоянии машины, аварийные сигналы и подсказки пользователю на этапах использования машины.
24 Кнопка «Очистка» - 2-я функция (▲) При нажатии этой кнопки машина включает автоматический цикл для быстрой очистки насадки Cappuccinatore. 2-я функция - При нажатии позволяет прокручивать вверх меню выбора на странице.
25 Кнопка «Капучино» - 2-я функция (▼) При нажатии этой кнопки включается подача капучино. 2-я функция - При нажатии позволяет прокручивать вниз меню выбора на странице.
26 Кнопка «Кофе с молоком» При нажатии этой кнопки включается подача кофе с молоком.
27 Кнопка «Stand-by» При нажатии этой кнопки машина переходит в режим ожидания.

3 ИСПОЛЬЗОВАНИЕ МАШИНЫ

Перед началом использования машины необходимо проверить, чтобы бак для воды и емкость для кофе были заполнены; проверьте, чтобы машина была должным образом очищена.

3.1 Наполнение бака для воды

Перед выполнением ввода машины в эксплуатацию необходимо наполнить бак для воды свежей питьевой водой.



Внимание! Перед первым использованием аккуратно вымойте бак для воды. Бак можно наполнять только свежей питьевой водой, горячая вода, газированная вода и другие жидкости приводят к повреждению машины.

1 Снимите крышку с бака для воды.

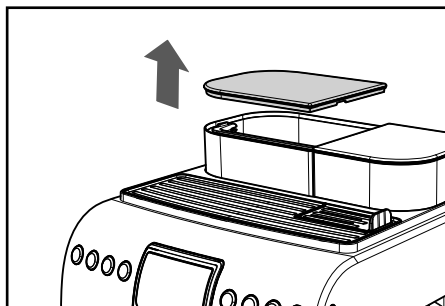

2 Достаньте бак; поднимите его при помощи специальной ручки, установленной внутри бака.

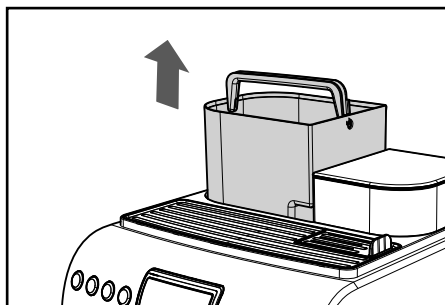

3 Ополосните его и наполните свежей водой; не превышайте максимальный уровень (MAX), указанный на баке.

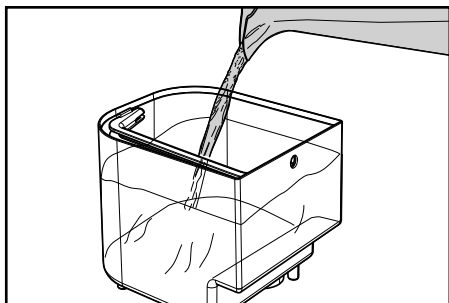

4 Снова вставьте бак в специальное гнездо и установите крышку.

3.2 Наполнение емкости для зерен

Перед выполнением ввода машины в эксплуатацию необходимо проверить, чтобы в контейнере было достаточное количество кофе.

! **Внимание!** Наполняйте емкость всегда и только кофе в зернах. Молотый кофе, растворимый кофе и другие предметы вызывают повреждения машины.

1 Снимите крышку с емкости для кофе.

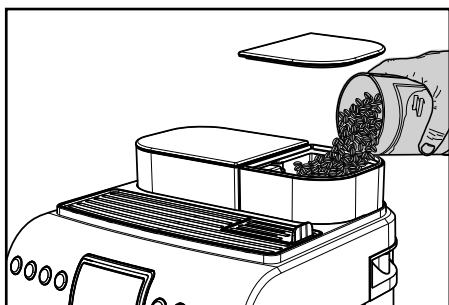

i **Примечание:** емкость может быть оснащена защитной системой в соответствии с нормами, принятыми в стране эксплуатации машины.

2 Медленно насыпьте кофе в зернах в емкость.

i В случае, если бак для воды не вставлен, убедитесь, что в отделение для бака не упали кофейные зерна; если это произошло, удалите их во избежание сбоев в работе.

3 Закройте емкость для кофе крышкой.

3.3 Включение машины

! **Внимание!** Подключение к электросети должен выполнять только наладчик!

Перед включением машины следует убедиться, что вилка правильно вставлена в розетку.

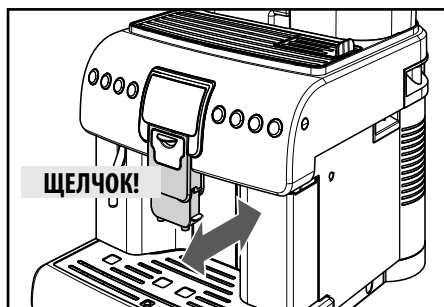

i Убедитесь, что устройство подачи правильно установлено; смещайте его в горизонтальном направлении, пока не услышите ЩЕЛЧОК, который свидетельствует о правильном расположении. В противном случае возможно вытекание продукта из внешней части устройства подачи.

1 Для включения машины главный выключатель, расположенный на задней стенке, должен быть установлен в положение «I». (рис. 02, стр. 3).

2 После выполнения контрольного цикла машина переходит в режим ожидания; в этой фазе кнопка (27) «» начинает мигать.

3 Для включения машины достаточно нажать кнопку (27) «».

i **Примечание:** по окончании подогрева машина, выполняет цикл ополаскивания внутренних контуров, в ходе которого подается небольшое количество воды. Необходимо дождаться окончания этого цикла.

3.4 Подогрев и ополаскивание

1 При включении машина начинает фазу подогрева; необходимо подождать ее окончания.



i **Примечание:** полоска шкального индикатора ползет вперед, указывая на то, что машина выполняет подогрев системы.

2 По окончании подогрева машина выполнит цикл ополаскивания внутренних контуров.



i **Примечание:** полоска шкального индикатора ползет вперед, указывая на то, что машина выполняет цикл ополаскивания системы.

3 Подается небольшое количество воды. Необходимо дождаться окончания цикла.

i **Примечание:** цикл можно прервать, нажав кнопку (22) «ESC».

4 По окончании машина готова к работе.



Когда отобразится логотип, машина будет готова к работе.

i **Примечание:** если машина используется в первый раз, или если она простаивала в течение длительного периода времени, обратитесь к наладчику для ввода ее в эксплуатацию.

3.5 Цикл ополаскивания/самоочистки

Этот цикл позволяет ополаскивать внутренние контуры для кофе свежей водой. Этот цикл выполняется:

- при включении машины (с холодным бойлером);
- после загрузки контура (с холодным бойлером);

- во время фазы подготовки режима ожидания (если был подан хотя бы один кофейный напиток);
- во время фазы выключения после нажатия кнопки (27) «⏻» (если был подан хотя бы один кофейный напиток); в этой фазе отображается следующий символ.



Подается небольшое количество воды для ополаскивания и нагревания всех компонентов; на этой фазе появляется символ.

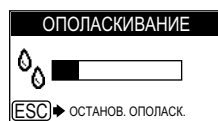

Необходимо дождаться автоматического завершения цикла; можно прервать подачу нажатием кнопки (22) «ESC».

3.6 Бережное отношение к окружающей среде: Stand-by

Машина предусмотрена для экономии электроэнергии. По истечении 30 минут после последнего пользования машина автоматически выключается.

i **Примечания:**

- во время фазы выключения, если был подан хотя бы один кофейный напиток, машина выполняет цикл ополаскивания;
- время может быть запрограммировано в соответствии с требованиями (уточняйте у наладчика).

Для включения машины достаточно нажать на кнопку на панели управления (если главный выключатель установлен в положение «I»); в этом случае машина выполнит ополаскивание, только если бойлер остыл.

3.7 Регулирование устройства подачи

С кофемашиной можно использовать большинство чашек/чашечек, имеющихся в продаже.

Устройство подачи может быть отрегулировано по высоте для наилучшего приспособления к размерам чашечек, которые желаете использовать.

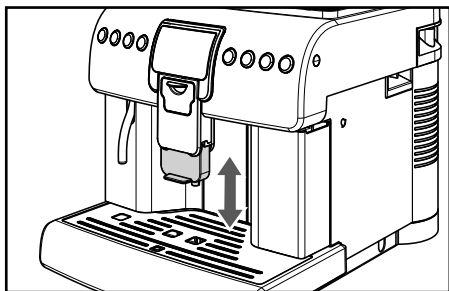

Для выполнения регулировки приподнимите или опустите вручную устройство подачи.

Рекомендуемые положения:

- Для пользования маленькими чашечками (рис. 03, стр. 3);
- Для пользования большими чашками (рис. 05, стр. 3).

Под устройством подачи могут быть размещены две чашки/чашечки для одновременной подачи двух кофе (рис. 04, стр. 3).

Втолкните устройство подачи до упора, чтобы можно было использовать высокие стаканы или кружки. В этом случае за раз возможна подача только одного продукта (рис. 06, стр. 3).

i **Примечание:** перед каждой подачей и/или когда устройство подачи возвращается в нормальное положение подачи, убедитесь, что оно правильно установлено; об этом можно узнать по ЩЕЛЧКУ, который свидетельствует о правильном расположении

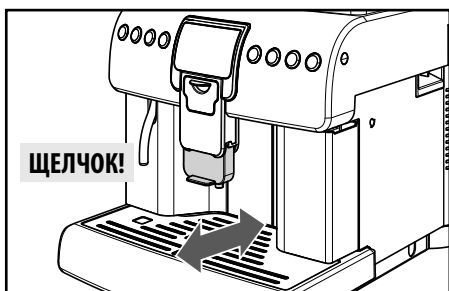



В противном случае возможно вытекание продукта из внешней части устройства подачи.

3.8 Подача кофе

3.8.1. Подача кофе с использованием кофе в зернах

Для подачи кофе необходимо нажать и отпустить:

- 1 кнопку (20) «» для подачи эспрессо; или кнопку (21) «» для подачи кофе;

Далее начинается цикл подачи:

Для подачи 1 кофе нажмите требуемую кнопку один раз.
Для подачи 2 кофе нажмите требуемую кнопку 2 раза подряд.

i **Примечание:** для подачи 2 кофе машина автоматически производит помол и дозировку нужного количества кофе. Приготовление двух кофе требует двух циклов помола и двух циклов подачи, которыми машина управляет автоматически.

- 2 По окончании цикла предварительного настаивания кофе начнет выходить из устройства подачи.

- 3 Подача кофе останавливается автоматически по достижении установленного уровня; в любом случае можно прервать подачу кофе нажатием на кнопку (22) «».

i **Примечание:** машина отрегулирована для приготовления настоящего эспрессо по-итальянски. Эта характеристика может слегка удлинить время подачи кофе со всеми преимуществами интенсивного вкуса кофе.

3.8.2. Подача кофе с использованием предварительно намолотого кофе

Эта функция позволяет использовать предварительно намолотый кофе.

i **Примечание:** Предварительно намолотый кофе должен насыпаться в специальное отделение, расположенное рядом с емкостью для кофе в зернах. Насыпайте только молотый кофе для машин эспрессо, и никогда - кофе в зернах или растворимый кофе.

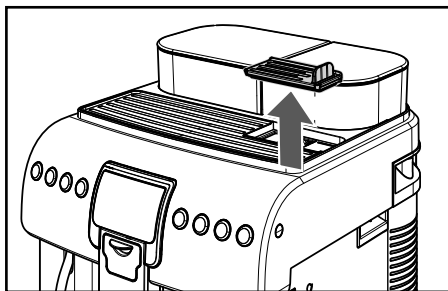

i **Примечания:** если в отделение не насыпан предварительно намолотый кофе, вы получите только подачу воды; если доза чрезмерная, и будут насыпаны 2 или более мерки кофе, машина не будет производить подачу кофе. В этом случае машина также выполняет цикл впустую и направляет порошкообразный кофе в контейнер для отходов.



Для подачи кофе необходимо:

1 нажать и отпустить кнопку (19) « MENU» для выбора и активирования функции предварительно намолотого кофе.

Данная рабочая область показывает, что функция активирована.



i **Примечание:** если в течение 10 секунд не включается подача, машина возвращается в режим работы с кофе в зернах, отображая символ .

2 Нажмите и отпустите:
кнопку (20) «» для подачи эспрессо;
или
кнопку (21) «» для подачи длинного эспрессо.



i **Примечание:** если через 30 секунд после появления рабочей области или нажатия кнопки (22)

« ESC», не включается подача, машина возвращается к главному меню и выгружает засыпанный кофе в контейнер для сбора отходов.

3 Поднимите крышку отделения для предварительно намолотого кофе.

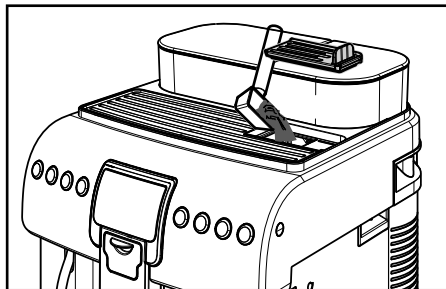

! **Внимание!** Насыпайте в отделение только предварительно намолотый кофе. Помещение других веществ или предметов может привести к серьезному повреждению машины, не покрытому гарантией.

4 Насыпьте 1 мерку предварительно намолотого кофе в отделение; для этой операции используйте исключительно мерку, поставляемую в комплекте с машиной. Затем закройте крышку.

5 Нажмите кнопку (21) «»». Далее начинается цикл подачи. По окончании цикла предварительного настаивания кофе начнет выходить из устройства подачи.

6 Подача кофе останавливается автоматически по достижении установленного уровня; в любом случае можно прервать подачу кофе нажатием на кнопку (22) « ESC». По окончании подачи продукта машина переходит к установленной конфигурации для кофе в зернах.

i **Примечание:** для подачи других типов кофе повторите только что описанные операции.

i **Примечание:** для получения наилучшего результата при приготовлении капучино, используемое молоко должно быть холодным.

4 Вставьте чашку под устройство подачи (рис. 12, стр. 3). Нажмите кнопку (25)

5 Машине требуется время для подогрева.

6 По окончании подогрева машина начнет подавать капучино.



7 В этой фазе машина выполняет подачу взбитого молока; можно завершить подачу, нажав кнопку (22)

8 По окончании подачи молока машина подает кофе; можно завершить подачу, нажав кнопку (22)



Вы сможете наслаждаться капучино, как в баре.

9 После использования насадки Сappuccinatore необходимо очистить ее, как описано в параграфе 5.4.

10 Удалите емкость и, если необходимо, очистите ее.

3.11 Кофе с молоком

i **Важное замечание:** сразу после использования Сappuccinatore для взбивания молока выполните чистку (см. параграф 5.4); влажной тряпкой очистите снаружи трубку подачи. Это гарантирует идеальную чистку всех частей от возможных остатков молока. Наладчик может активировать специальную функцию, которая будет предлагать выполнить цикл очистки через 10 минут после последней подачи, если такой цикл не был выполнен пользователем вручную.

Машина делает возможной быструю подачу кофе с молоком нажатием всего одной кнопки.

Для подачи кофе с молоком необходимо выполнить все процедуры, указанные в разделе 3.10 вплоть до пункта 3.

1 Для приготовления рекомендуется использовать высокие стаканы, сместив соответствующим образом устройство подачи кофе (рис. 13, стр. 3).

2 Когда машина будет готова, нажмите кнопку (26) для включения подачи кофе с молоком.

3 Машина автоматически приготовит кофе с молоком.

i **Примечание:** можно завершить подачу молока и кофе, нажав кнопку (22)

4 После использования насадки Сappuccinatore необходимо очистить ее, как описано в параграфе 5.4.

Удалите емкость и, если необходимо, очистите ее.

3.12 Напитки «SPECIAL»

Машина предназначена для подачи других продуктов, которые не указаны на самой панели управления.

i **Примечание:** после нажатия кнопки (22) , если не было выбрано ни одного продукта, машина через 10 секунд возвращается к главному меню.

1 Нажмите кнопку (22) для входа в меню.

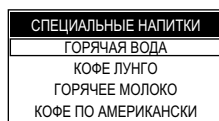

i **Примечание:** функция «ПАР» является видимой и может быть выбрана, если наладчик активировал данную функцию; в противном случае данная функция является недоступной.

2 На дисплее появится страница, позволяющая отображать «специальные» напитки.

i **Примечание:** в этом меню можно выполнять только одну подачу за раз; для подачи нескольких продуктов описанные действия необходимо повторить.

3 Выберите желаемый напиток с помощью кнопки (24) «

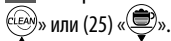

или (25) «



4 После выбора желаемого напитка нажмите кнопку (21) «



», чтобы начать приготовление.

i Смотрите соответствующий раздел для подачи желаемого напитка.

i Для приготовления напитков с молоком установите насадку *Sarruscinatore*, предварительно вымыв ее, как описано в параграфе 5.4.

Подача горячей воды

! В начале подачи могут образоваться брызги горячей воды, которыми можно обжечься. Трубка подачи горячей воды может нагреваться до высокой температуры.

1 Нажмите кнопку (22) «



» для входа в меню.

СПЕЦИАЛЬНЫЕ НАПИТКИ
ГОРЯЧАЯ ВОДА
КОФЕ ЛУНГО
ГОРЯЧЕЕ МОЛОКО
КОФЕ ПО АМЕРИКАНСКИ

2 Вставьте емкость под трубку горячей воды (рис. 07, стр. 3).

3 Нажмите кнопку (21) «



» для подачи горячей воды из трубки.



4 По окончании подачи уберите емкость с горячей водой.

i Примечание: можно завершить подачу, нажав кнопку (22) «



».

Длинный кофе

Эта программа позволяет приготовить длинный кофе.

1 Нажмите кнопку (22) «



» для входа в меню.

2 Нажмите кнопку (25) «



» для выбора «КОФЕ ЛУНГО».

СПЕЦИАЛЬНЫЕ НАПИТКИ
ГОРЯЧАЯ ВОДА
КОФЕ ЛУНГО
ГОРЯЧЕЕ МОЛОКО
КОФЕ ПО АМЕРИКАНСКИ

3 Вставьте подходящую чашку под устройство подачи кофе (рис. 05, стр. 3).

4 Нажмите кнопку (21) «



», чтобы начать приготовление.

5 По окончании подачи уберите чашку с кофе.

i Примечание: можно завершить подачу, нажав кнопку (22) «



».

Горячее молоко

Эта программа позволяет приготовить горячее молоко.

! Опасность ожогов! В начале подачи могут образоваться брызги горячей воды.

1 Снимите крышку с передней части (рис. 08, стр.3).

2 Вставьте насадку *Sarruscinatore* до упора в ее гнездо (рис. 09-10, стр. 3). Проверьте, чтобы она не снималась.

3 Вставьте чистую трубку в емкость для молока (рис. 11, стр. 3).

i Примечание: для получения наилучшего результата при приготовлении используемое молоко должно быть холодным.

4 Нажмите кнопку (22) «



» для входа в меню.

Нажмите кнопку (25) «



», чтобы выбрать «ГОРЯЧЕЕ МОЛОКО».

СПЕЦИАЛЬНЫЕ НАПИТКИ
ГОРЯЧАЯ ВОДА
КОФЕ ЛУНГО
ГОРЯЧЕЕ МОЛОКО
КОФЕ ПО АМЕРИКАНСКИ

5 Вставьте подходящую чашку под устройство подачи (рис. 13, стр. 3).

6 Подтвердите, нажав кнопку (21) «



», чтобы начать приготовление.

i **Примечание:** можно завершить подачу, нажав кнопку (22) «».

7 По окончании подачи уберите чашку с молоком.

i После использования насадки **Sarpuccinatore** необходимо очистить ее, как описано в параграфе 5.4. Наладчик может активировать специальную функцию, которая будет предлагать выполнить цикл очистки через 10 минут после последней подачи, если такой цикл не был выполнен пользователем вручную.

Удалите емкость и, если необходимо, очистите ее.

Кофе по-американски

Эта программа позволяет приготовить кофе по-американски.

1 Нажмите кнопку (22) «» для входа в меню.

2 Нажмите кнопку (25) «» для выбора «КОФЕ ПО АМЕРИКАНСКИ».

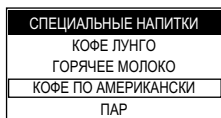

3 Вставьте подходящую чашку под устройство подачи (рис. 5, стр. 3).

4 Подтвердите, нажав кнопку (21) «»», чтобы начать приготовление.

5 По окончании подачи уберите чашку с кофе.

i **Примечание:** можно завершить подачу, нажав кнопку (22) «».

Пар

i **Примечание:** данная функция доступна только в том случае, если наладчик ее активировал.

! В начале подачи могут образоваться брызги горячей воды, которыми можно обжечься. Трубка подачи пара может нагреваться до высокой температуры. Касаться трубки можно только специальной ручкой.

Данная программа предназначена для подачи пара с целью подогрева напитков непосредственно в емкости.

1 Нажмите кнопку (22) «» для входа в меню.

2 Нажмите кнопку (25) «»», чтобы выбрать «ПАР».

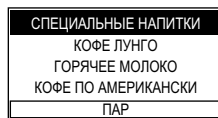

3 Вставьте подходящую емкость под устройство подачи (рис. 7, стр. 3).

4 Подтвердите нажатием кнопки (21) «»».

5 Машина выполнит подогрев системы; после достижения нужной температуры начнется подача пара.

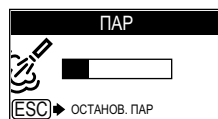

6 Для прекращения подачи пара нажмите кнопку (22) «»».

Если необходимо, по окончании использования очистите трубку подачи пара при помощи влажной тряпки.

4 НАСТРОЙКИ МАШИНЫ

В машине предусмотрены различные настройки, которые могут быть выполнены пользователями.

Рекомендуется производить регулировку машины вместе с наладчиком и согласовывать с ним все настройки для обеспечения регулярного использования аппарата.

Если некоторые регулировки будут выполнены неправильно, это может привести к подаче некачественных напитков.

5 ЧИСТКА И ТЕХНИЧЕСКОЕ ОБСЛУЖИВАНИЕ

Некоторые компоненты вашего прибора контактируют с водой и кофе в режиме обычного использования, поэтому важно регулярно производить чистку машины.

Выполните эти операции до того, как ваш прибор перестанет работать, поскольку в этом случае ремонт не покрывается гарантией.

! **Внимание!** Перед проведением любой операции по техническому обслуживанию и/или очистке, необходимо выключить машину, отсоединить ее от электрической сети и дождаться пока она остынет.

Очистка несъемных элементов и самой машины, если не указано иначе, производится только холодной или теплой водой с использованием неабразивной губки и влажной ткани.

- Производить очистку можно только в случае, если машина охлаждена и отключена от сети.
- Для чистки прибора пользуйтесь мягкой влажной тряпкой.
- Не используйте прямые струи воды.
- Не погружайте машину в воду и не помещайте ее части в посудомоечную машину.
- При очистке не пользуйтесь острыми предметами и агрессивными химическими продуктами (растворителями).
- Для сушки машины и/или ее компонентов не пользуйтесь микроволновой и/или обычной печью.
- Все детали машины, подлежащие очистке, легкодоступны и не требуют применения приспособлений.
- Регулярное техническое обслуживание и очистка обеспечивают и способствуют более длительной эффективной работе машины, а также гарантируют соблюдение стандартных санитарных норм.

! **Внимание!** Очистка машины и ее компонентов должна производиться еженедельно.

i После определенного периода неиспользования необходимо произвести очистку и промывку машины и ее компонентов.

5.1 Очистка трубки горячей воды/пара

Очистка трубки для подачи горячей воды и пара производится снаружи при помощи влажной тряпки после каждого использования и в любом случае не реже одного раза в неделю.

! **Внимание!** Перед выполнением очистки убедитесь, что трубка холодная; в противном случае существует риск получения ожогов.

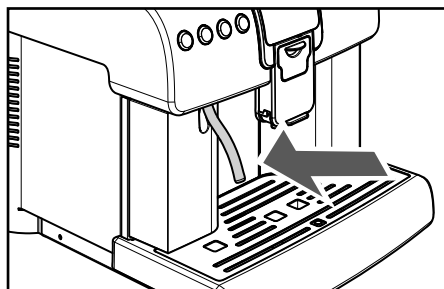

5.2 Очистка контейнера для сбора отходов

Контейнер для сбора отходов необходимо освобождать и очищать всякий раз после подачи машиной сигнала. Информация по выполнению этой операции приведена в разделе 3.9.

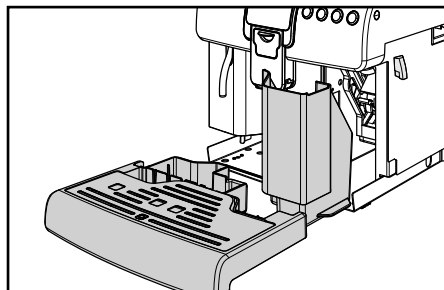

5.3 Очистка поддона для сбора капель

Ежедневно освобождать поддон для сбора капель; эта операция должна выполняться даже в случае, когда поплавок поднимается.

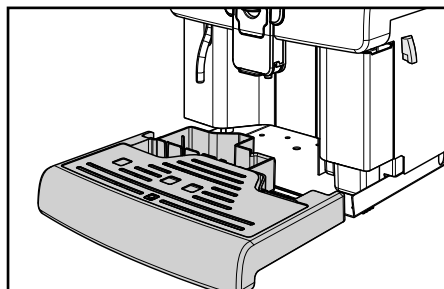

5.4 Очистка насадки Cappuccinatore (после каждого использования)

! **Внимание! Невыполнение чистки насадки Cappuccinatore после каждого использования с молоком может привести к росту бактерий, вредных для здоровья пользователя.**

Насадку Cappuccinatore необходимо мыть и чистить каждый раз, как она используется. Невыполнение чистки до и после каждого использования может отрицательно влиять на работу машины.

! **Опасность ожогов! В начале подачи могут образоваться брызги горячей воды.**

Для выполнения быстрой чистки действовать следующим образом.

1 Убедитесь, что насадка Cappuccinatore в сборе со всеми компонентами правильно вставлена (рис. 10, стр. 3).

2 Вставьте трубку подачи в графин с чистой водой (рис. 11, стр. 3).

3 Вставьте емкость под устройство подачи (рис. 12, стр. 3).

4 При включенной машине нажмите кнопку (24) «CLEAN».

ОЧИСТКА КАПУЧИНИЗАТОРА
 ЗАМЕНИТЬ ЕМКОСТЬ ДЛЯ
 МОЛОКА ЕМКОСТЬЮ
 СО СВЕЖЕЙ ВОДОЙ
 [OK] ▶ ДА [ESC] ▶ НЕТ

5 Нажмите кнопку (21) «☕» для включения цикла очистки насадки Cappuccinatore.

i **Примечание: для выхода из цикла в любой момент нажмите кнопку (22) «☕/ESC».**

6 Машина выполнит подогрев системы.

ОЧИСТКА КАПУЧИНИЗАТОРА
 ПОДОЖД. ПОЖАЛУЙСТА
 [ESC] ▶ ОСТАНОВ. ОЧИСТКУ

По окончании подогрева машина выполнит автоматизиро-

ванный цикл промывки Cappuccinatore. Подождите завершения цикла.

7 Только после завершения цикла нажмите кнопки, расположенные на боковой стороне, и выньте Cappuccinatore.

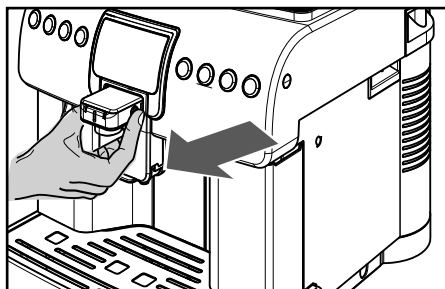

8 Установите крышку на машину (рис. 08, стр. 3).

i **Примечание: если насадка Cappuccinatore не используется, рекомендуется снимать ее с машины, чтобы хранить ее в чистоте.**

9 Снимите всасывающую трубку с Cappuccinatore.

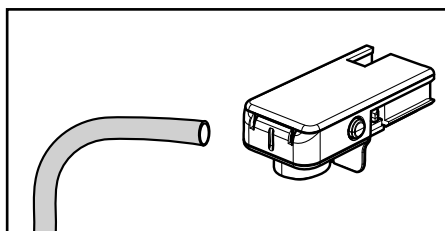

10 Снимите кольцо с Cappuccinatore.

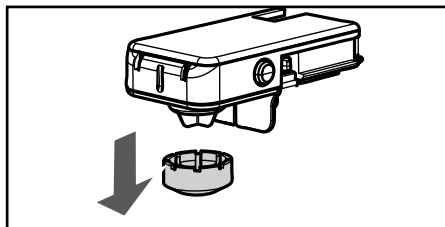

11 Поверните и поднимите крышку Cappuccinatore, чтобы отсоединить ее от корпуса Cappuccinatore.

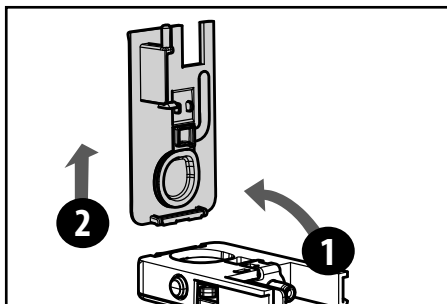

12 Выньте клапан из Sappuccinatore.

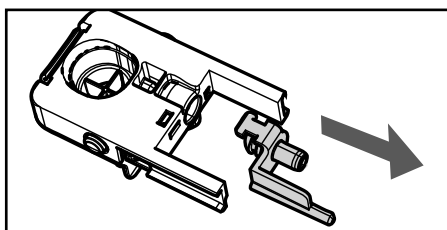

13 Снимите соединение всасывающей трубки с Sappuccinatore.

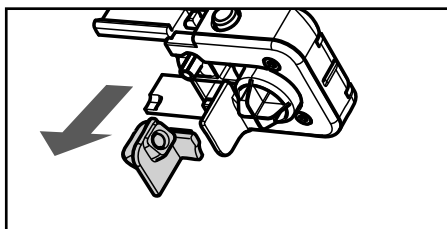

14 Вымойте детали проточной водой. Убедитесь, что были удалены возможные молочные отложения/накипь.

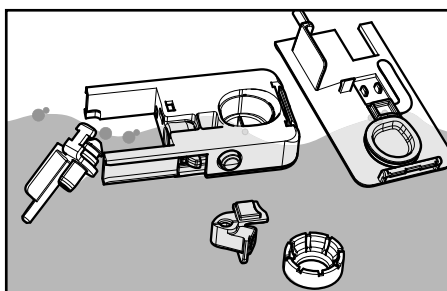

15 Примечание: после промывки снова установите компоненты, выполняя в обратном порядке действия для демонтажа.

i Примечание: после очистки и сборки насадки Sappuccinatore ее можно установить в машину. Всасывающую трубку можно закрепить в машине с помощью специальных фиксаторов, расположенных с левой стороны.

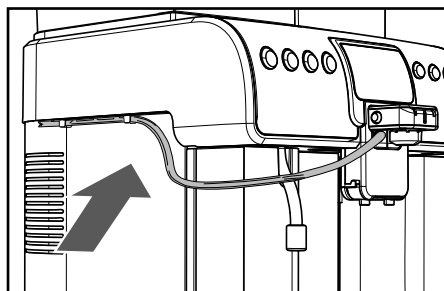

5.5 Чистка бака для воды

Рекомендуется ежедневно мыть бак для воды:

- снимите фильтр для воды «INTENZA+» (или выньте маленький белый фильтр, если еще не установили фильтр для воды «INTENZA+») из бака для воды и промойте проточной питьевой водой;
- вставьте фильтр для очистки воды «INTENZA+» (или маленький белый фильтр, если еще не установили фильтр для очистки воды «INTENZA+») на место, осторожно нажимая и одновременно проворачивая его;
- наполните бак свежей питьевой водой.

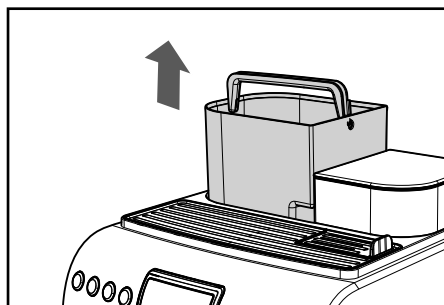

5.6 Еженедельная чистка блока приготовления кофе

Блок приготовления кофе должен очищаться при каждом наполнении емкости для кофе в зернах или, по крайней мере, один раз в неделю.

1 Выключите машину, нажав на выключатель и извлеките штепсельную вилку из электрической розетки.

2 Снимите поддон для сбора капель и контейнер для сбора отходов.

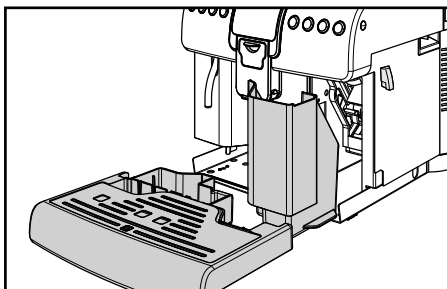

3 Откройте дверцу для обслуживания при помощи ключа в комплекте.

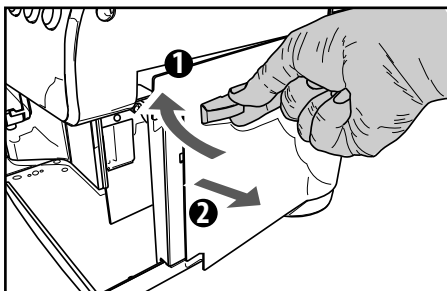

4 Извлеките блок приготовления кофе, взяв его за специальную ручку и нажав кнопку «PRESS». Блок приготовления кофе можно мыть только теплой водой без моющего средства.

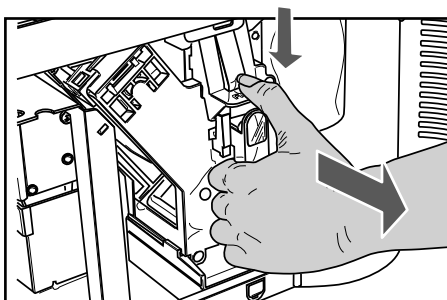

5 Вымойте блок приготовления кофе теплой водой; тщательно промойте верхний фильтр. Перед тем как вставить блок приготовления кофе на место, убедитесь, что внутри камеры подачи не осталось воды.

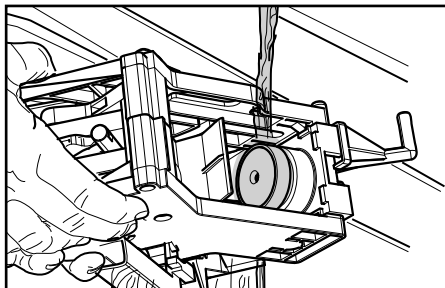

6 Приподнимите внутренний контейнер в задней части, чтобы разблокировать его.

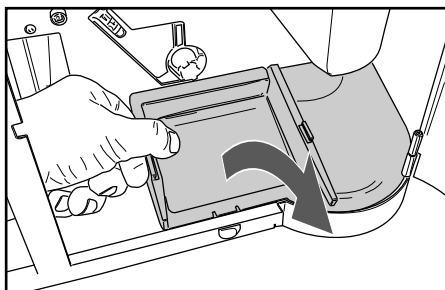

7 Извлеките внутренний контейнер, вымойте его и снова установите его в специальное гнездо.

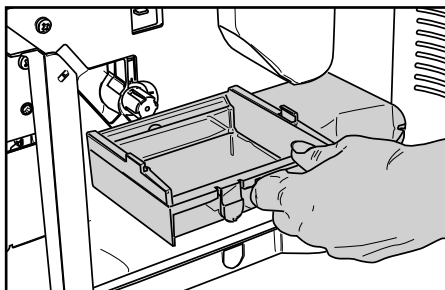

i **Примечание:** при установке контейнера выполните процедуру, обратную той, что выполняется при его извлечении.

8 Убедитесь, что блок приготовления кофе находится в нерабочем положении; должны совпадать две метки.

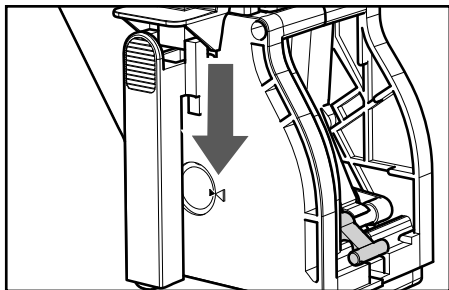

В противном случае, следует выполнить операцию, описанную в шаге (9).

9 Убедитесь, что рычаг находится в контакте с основанием блока приготовления кофе.

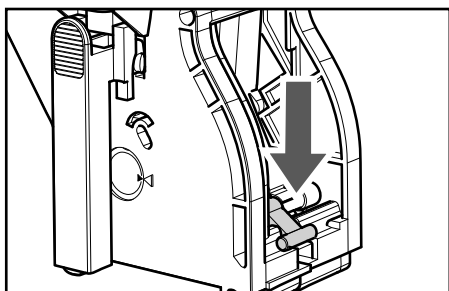

10 Убедитесь, что фиксатор блока приготовления кофе находится в правильном положении; для проверки его положения с силой нажмите кнопку «PRESS».

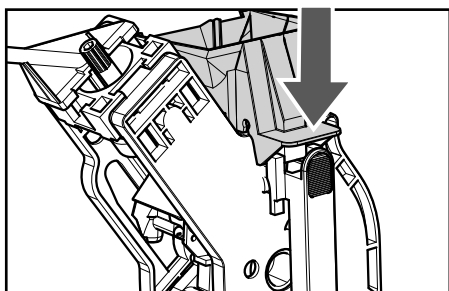

11 Снова вставьте блок приготовления кофе в специальное отделение так, чтобы он зафиксировался, не нажимая кнопку «PRESS».

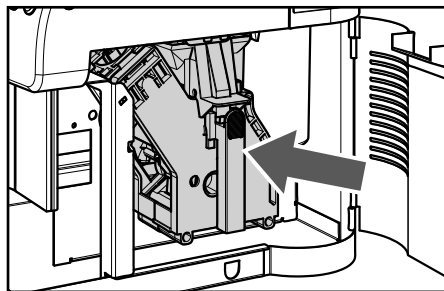



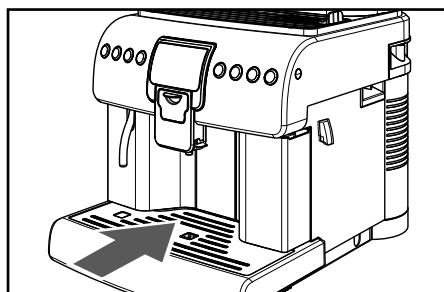



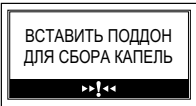
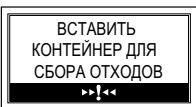
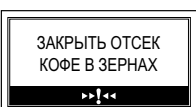
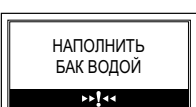
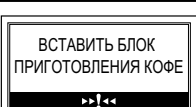

12 Вставьте контейнер для сбора отходов и контейнер для сбора капель. Закройте дверцу для обслуживания.

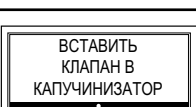

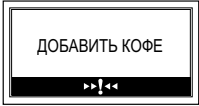
6 СООБЩЕНИЯ МАШИНЫ

В данном пункте описаны все сообщения, выдаваемые машиной пользователю, и действия, которые могут и/или должны быть выполнены им.

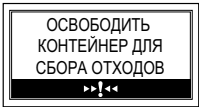
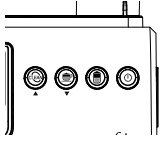
Отображаемое сообщение-инструкция	Как сбросить сообщение
	Чтобы машина могла работать, необходимо закрыть дверцу для обслуживания.
	Вставьте поддон для сбора капель в гнездо (ном. 16 на стр. 2).
	Вставьте контейнер для сбора отходов в гнездо (ном. 13 на стр. 2).
	Закройте или установите правильно внутреннюю крышку емкости для кофе в зернах для подачи любого продукта.
	Достаньте бак и наполните его свежей питьевой водой.
	Вставить блок приготовления кофе в собственное гнездо.
	Была выбрана операция, требующая подачи молока. Вставить Сappuccinatore в машину, как указано в руководстве.
	Была выбрана операция, требующая подачи молока. Вставить клапан, который был снят ранее, в Сappuccinatore, как указано в руководстве (пункт 12, раздел 5.4).

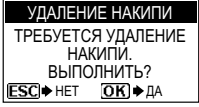
Отображаемое сообщение-инструкция	Как сбросить сообщение
	<p>Наполнить емкость кофе в зернах.</p>
	<p>Необходимо выполнить цикл очистки от накипи. С этим сообщением можно продолжать пользоваться машиной, но при этом существует риск возникновения неполадок в работе. Напоминаем, что неисправности, вызванные невыполнением цикла очистки от накипи, не покрываются гарантией.</p>
	<p>Необходимо произвести замену фильтра для воды «Intenza» на новый. Обратиться к наладчику.</p>
	<p>Машина сигнализирует, что через несколько циклов нужно будет опорожнить емкость для отходов (см. раздел 3.9). С этим сообщением еще можно выполнять подачу продуктов.</p>
	<p>Достать контейнер для сбора отходов и удалить отходы в подходящую емкость. Примечание: контейнер для сбора отходов должен опорожняться только тогда, когда машина запрашивает об этом, при этом машина должна быть включена и (или) находится в режиме ожидания. Опорожнение контейнера при выключенной машине не позволяет машине регистрировать выполненное опорожнение.</p>
	<p>Мигающий красный светодиодный индикатор. Машина в режиме ожидания. Можно изменить установки режима ожидания (обратитесь к наладчику). Нажмите кнопку (27) «».</p>
	<p>Возникло событие, требующее повторного включения машины. Записать код (E xx), указанный внизу. Выключите машину и включите ее заново через 30 секунд. Если проблема повторяется, связаться с центром обслуживания.</p>
	<p>Если эта рабочая область появляется после запуска машины, это означает, что требуется провести цикл очистки от накипи. Обратитесь к наладчику. Напоминаем, что неисправности, вызванные невыполнением цикла очистки от накипи, не покрываются гарантией.</p>

7 ПЕРЕМЕЩЕНИЕ И ХРАНЕНИЕ



Все операции, описанные в главе 7, относятся исключительно к компетенции наладчика или технического специалиста, которые должны организовать всю последовательность операций и использование соответствующих средств в строгом соответствии с действующими правилами безопасности.

7.1 Перемещение

Во время перемещения и транспортировки машина должна находиться в вертикальном положении в соответствии с указаниями, приведенными на упаковке. При поднятии и установке следует проявлять осторожность. Вибрация машины не допускается.



Необходимо убедиться в отсутствии людей в зоне проведения операций по подъему и перемещению груза и, в сложных ситуациях, обеспечить контроль перемещения уполномоченным персоналом.

7.2 Хранение

Машину следует хранить, соблюдая следующие условия:

- минимальная температура: выше 4 °C
- максимальная температура: ниже 40 °C
- максимальная влажность: ниже 95 %

Упаковка машины состоит из картона и пенопласта.



Внимание! Учитывая полный вес упаковки, запрещен подъем более трех машин. Машина должна храниться в своей оригинальной упаковке в сухом и защищенном от пыли месте.

8 УСТАНОВКА



Все операции, описанные в главе 8, относятся исключительно к компетенции наладчика или технического специалиста, которые должны организовать всю последовательность операций и использование соответствующих средств в строгом соответствии с действующими правилами безопасности.

8.1 Правила безопасности

- До начала работ необходимо внимательно и полностью прочитать инструкцию по эксплуатации.
- Подсоединение к электрической сети должно производиться в соответствии с правилами безопасности, действующими в стране использования.
- Подсоединение к сети водоснабжения (машины с возможностью подсоединения к сети) должно производиться в соответствии с правилами безопасности, действующими в стране использования.
- Розетка для подключения машины должна:
 - соответствовать типу вилки, установленной на машине;
 - иметь размеры, соответствующие данным, указанным на установленной в нижней части машины табличке;
 - быть надежно заземлена.
- Шнур питания не должен:
 - контактировать с какой-либо жидкостью: опасность поражения электрическим током и/или возгорания;
 - пережиматься и/или контактировать с режущими поверхностями;
 - использоваться для перемещения машины;
 - использоваться при наличии повреждений;
 - контактировать с влажными или мокрыми руками;
 - быть скручен во время работы машины;
 - иметь какие-либо нарушения целостности.
- Если шнур питания поврежден, он должен быть заменен производителем или его центром обслуживания клиентов, или, в любом случае, лицом с подобной квалификацией.
- Запрещено:
 - Устанавливать машину в порядке, отличном от указанного в главе 8, а также на открытом воздухе.
 - Устанавливать машину в зонах, где возможно использование струи воды.
 - Отключать предохранительные устройства, предусмотренные производителем.
 - Использовать машину вблизи воспламеняющихся и/

или взрывчатых веществ.

- Оставлять в местах, доступных для детей, пакеты из пластика, полистирола, гвозди и т. д., которые представляют собой потенциальную опасность.
- Позволять детям играть вблизи машины.
- Использовать запасные части, не рекомендованные производителем.
- Вносить любые изменения в конструкцию машины.
- Погружать машину в какую-либо жидкость.
- Мыть машину, используя струю воды.
- Использовать машину для целей, отличных от указанных в инструкции.
- Устанавливать машину поверх другого оборудования.
- Использовать машину во взрывоопасной, агрессивной среде или при высокой концентрации пыли или маслянистых веществ, взвешенных в воздухе.
- Использовать машину в пожароопасной среде.
- Использовать машину для получения веществ, не соответствующих ее характеристикам.
- Перед очисткой машины убедитесь, что вилка отсоединена из розетки; не используйте для очистки бензин и/или какие-либо растворители.
- Не устанавливайте машину вблизи обогревательных устройств (таких как печи или батареи отопления).
- В случае возникновения пожара следует воспользоваться углекислотными огнетушителями (СО₂). Применение воды или порошковых огнетушителей не допускается.

8.2 Выключение машины

Выключение машины производится с помощью главного выключателя.

8.3 Список принадлежностей

8.3.1 Список принадлежностей, поставляемых в комплекте

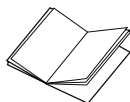

Руководство: инструкции по использованию машины.



Электрический шнур: предназначен для подключения машины к электросети.

8.3.2 Список дополнительных принадлежностей

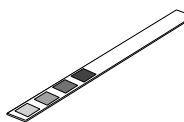

Тест на жесткость воды: быстрый тест для определения фактической жесткости воды, используемой для напитков; этот тест является определяющим и позволяет установить значение жесткости воды в машине.

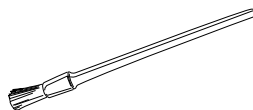

Щетка для чистки: для удаления кофейной пыли из сервисного отсека.



Пищевая смазка: используется для периодической смазки блока приготовления кофе (см. раздел 10.5).



Средство для удаления накипи: позволяет удалить накипь, образующуюся в гидравлическом контуре во время нормальной работы машины.



Фильтр для воды «Intenza +»: устраняет неприятный привкус, который может иметь вода, и снижает жесткость воды, что способствует лучшей работе машины.

8.4 Монтаж-установка

⚠ Запрещено устанавливать машину вне помещений и в зонах использования струй воды и пара.

⚠ Наличие магнитных полей или близость электрических машин, создающих помехи, может вызвать неполадки в работе электронного блока машины. При температурах около 0 °C возможно замерзание воды во внутренних деталях машины. Запрещается использовать машину в таких условиях.

Для правильного функционирования машины рекомендуются следующие условия:

- температура окружающего воздуха: от 10 до 40 °C
- максимальная влажность: 90 %.
- помещение должно соответствовать условиям установки машины;
- поверхность для установки машины должна быть ровной, твердой и устойчивой; угол наклона такой поверхности не должен превышать 2°;
- помещение должно быть достаточно освещенным, проверенным, чистым, а розетка должна быть легкодоступна.

⚠ Необходимо оставить свободное пространство для подхода к машине и розетке, чтобы обеспечить пользователю свободный доступ, а также возможность беспрепятственно покинуть зону в случае необходимости.

Ниже указаны узлы машины, к которым требуется доступ:

- кнопочная панель в лицевой части
- узлы машины, которые должны вскрываться в случае неполадок в работе машины.

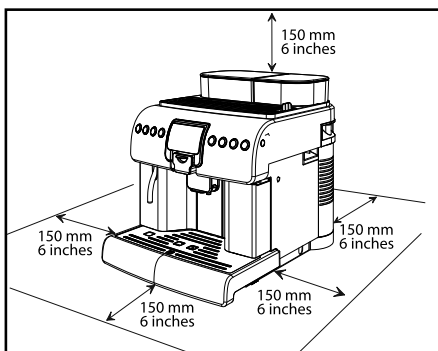

После размещения упаковки вблизи места установки маши-

ны следует выполнить следующие действия:

- убедиться, что на упаковке отсутствуют повреждения, полученные во время транспортировки;
- открыть упаковку;
- проверить состояние и модель машины, находящейся в упаковке;
- проверить содержимое сумки с принадлежностями, входящей в комплект машины (см. раздел 8.3.1 «Список принадлежностей и дополнительных приспособлений»);
- извлечь машину из заводской упаковки;
- освободить машину от оставшейся упаковки;
- затем поднять машину и установить ее на выбранное место.

8.5 Утилизация упаковки

После вскрытия упаковки рекомендуется разделить материалы, использованные для ее изготовления, по типу и обеспечить их утилизацию в соответствии с нормами, действующими в стране использования.

i Рекомендуется сохранить упаковку для последующей транспортировки.

8.6 Наполнение бака для воды

Перед выполнением ввода машины в эксплуатацию необходимо наполнить бак для воды свежей питьевой водой.

⚠ **Внимание!** Перед первым использованием аккуратно вымойте бак для воды. Бак можно наполнять только свежей питьевой водой, горячая вода, газированная вода и другие жидкости приводят к повреждению машины.

См. инструкции в параграфе 3.1.

8.7 Наполнение емкости для кофе в зернах

Перед выполнением ввода машины в эксплуатацию необходимо проверить, чтобы в контейнере было достаточное количество кофе.

⚠ **Внимание!** Наполняйте емкость всегда и только кофе в зернах. Молотый кофе, растворимый кофе и другие предметы вызывают повреждения машины.

См. инструкции в параграфе 3.2.

8.8 Подсоединение к электрической сети



Эта операция должна быть произведена только техническим специалистом или наладчиком.

Машина предназначена для питания от однофазной сети с напряжением, указанным на заводской табличке (раздел 1.4 «Паспортные данные машины»).

Прежде чем вставить вилку в розетку, убедитесь в том, что главный выключатель находится в положении «0».

Электрическое подключение машины выполняется наладчиком.

Машина должна быть подсоединена к электрической сети с помощью электрического шнура с установленной на нем вилкой с учетом:

- законов и технических норм, действующих на данной территории в момент установки;
- данных, указанных на табличке с техническими данными, которая расположена на боковой части машины.



Внимание! Точка подключения к электрической сети должна быть расположена в легкодоступном месте, для обеспечения возможности быстрого отсоединения машины от сети в случае необходимости.



Запрещено:

- Использование каких-либо удлинителей.
- Замена оригинальной вилки.
- Использование адаптеров.

8.9 Установка языка (при первом использовании)

При первом включении машина попросит выбрать и сохранить желаемый язык для отображения сообщений. Эта установка позволяет настроить параметры напитков в соответствии с предпочтениями в стране пользования машиной.

Язык
ITALIANO
ENGLISH
DEUTSCH
FRANÇAIS

1 Выберите язык, нажав кнопку (24) «» или кнопку (25) «».

2 Нажмите кнопку (21) «» для сохранения языка.

3 Машина начнет подогрев системы.



Примечание: по окончании подогрева машина, при первом использовании, выполняет загрузку контура и цикл ополаскивания внутренних контуров, в ходе которого подается небольшое количество воды. Необходимо дождаться окончания этого цикла.

8.10 Первое использование после длительного периода простоя

Для приготовления хорошего Эспрессо: ополосните систему циркуляции кофе, если машина используется впервые или после ее простоя в течение длительного периода времени.

Эти простые операции позволят подавать всегда оптимальный кофе. Должны быть выполнены следующие операции:

- А) При первом включении.
- В) Если машина простаивала в течение длительного периода времени (более 2-х недель).

1 (Рис. 5, стр. 3) Поставьте вместительную емкость под устройство подачи.

2 Опорожните бак для воды, вымойте его, ополосните и наполните свежей питьевой водой.

3 Выберите функцию подачи предварительно намолотого кофе, нажав один раз кнопку (19) «».

На дисплее отобразится, что была выбрана функция предварительно намолотого кофе.

4 Нажмите кнопку (21) «» для выбора кофе.



Примечание: не добавляйте в отделение предварительно намолотый кофе.

5 Нажмите кнопку (21) «»», чтобы начать подачу. Машина подаст горячую воду из устройства подачи кофе; дождитесь окончания подачи и опорожните емкость с водой.

6 Повторите трижды операции, описанные в пунктах 1-5; затем перейдите к пункту 7.

7 (Рис. 7, стр. 3) Установите емкость под трубку подачи горячей воды.

8 Нажмите кнопку (22) «» и (21) «» для выбора и включения подачи ГОРЯЧЕЙ ВОДЫ.

9 По окончании подачи горячей воды опорожните емкость.

10 Машина готова к использованию.

8.11 Измерение и регулировка жесткости воды

Измерение жесткости воды очень важно для правильного управления фильтром «INTENZA+» и частотой удаления накипи в машине.

1 На 1 секунду погрузите в воду образец для теста жесткости воды.

i **Примечание:** Тест-полоска может использоваться только для одного измерения.

2 Проверьте, сколько квадратов изменило цвет, и сверьтесь с таблицей.

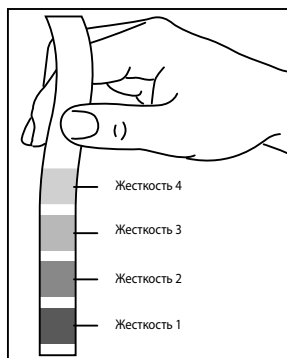

3 Числа соответствуют настройкам, которые вы найдете в нижеописанном меню регулировки машины.

ЖЕСТКОСТЬ 4 (жесткая)

ЖЕСТКОСТЬ 3 (средняя)

ЖЕСТКОСТЬ 2 (мягкая)

ЖЕСТКОСТЬ 1 (очень мягкая)

4 Войдите в режим программирования машины, как описано в разделе 9.

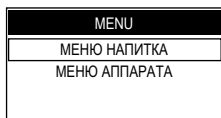

5 Для выбора пункта «МЕНЮ АППАРАТА» нажмите кнопку (25) «☕».

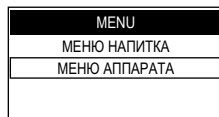

6 Нажмите кнопку (21) «☕» для входа в меню.

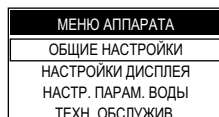

7 Нажимайте кнопку (25) «☕», пока не будет выбран пункт «НАСТР. ПАРАМ. ВОДЫ».

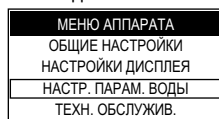

8 Нажмите кнопку (21) «☕» для входа в меню.

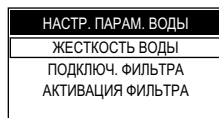

9 Нажмите кнопку (21) «☕» для входа в меню «ЖЕСТКОСТЬ ВОДЫ».

i **Примечание:** машина поставляется со стандартными настройками, которые подходят в большинстве случаев при использовании.

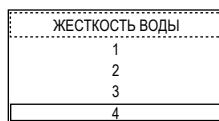

10 Нажмите:

кнопку (25) «☕» для увеличения значения или

кнопку (24) «CLEAN» для уменьшения значения.

11 Нажмите кнопку (21) «☕», чтобы подтвердить выбранное изменение.

После выполнения регулировки жесткости воды установите фильтр (Intenza+), как описано в следующем параграфе. После этого выйдите из режима программирования, как описано в разделе 9.1.

8.12 Фильтр для воды «INTENZA+»

Вода является очень важным компонентом для каждого эспрессо, поэтому чрезвычайно важно осуществлять фильтрацию воды на профессиональном уровне. Для этого во всех машинах Saeco можно установить фильтр INTENZA+. Фильтр легко использовать, а его современная технология эффективно предотвращает образование накипи. Благодаря этому вода будет всегда иметь идеальное состояние, чтобы обеспечить вашему эспрессо более интенсивный аромат.

i Фильтр для воды «INTENZA+» можно устанавливать только при условии, что машина НЕ подключена к водопроводной сети.

! Противоионообменный фильтр необходимо заменить в случае подачи машиной соответствующего сигнала. Перед проведением цикла удаления накипи необходимо извлечь фильтр из бака для воды.

i Измерение жесткости воды очень важно для правильного использования фильтра для очистки воды «INTENZA+» и частоты очистки машины от накипи.

1 Выньте фильтр для воды «INTENZA+» из упаковки. Отрегулируйте фильтр на основании измерений для регулировки жесткости воды.

Используйте тест на жесткость воды, который входит в комплект поставки. Настройте «Intenza Aroma System», как указано на упаковке фильтра (см. раздел 8.11).

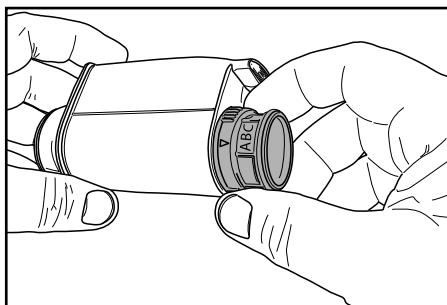

- A** = Мягкая вода
- B** = Жесткая вода (стандарт)
- C** = Очень жесткая вода

2 Погрузите фильтр для воды «INTENZA+» в вертикальном положении (отверстием вверх) в холодную воду и осторожно

нажмите на боковые стенки, чтобы вышли пузырьки воздуха.

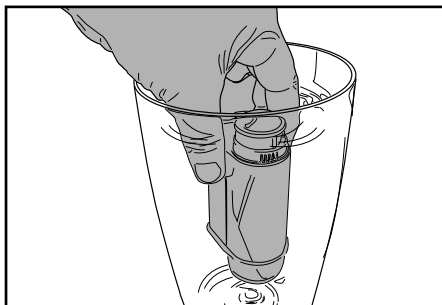

3 Войдите в режим программирования машины, как описано в разделе 9.

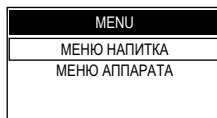

4 Для выбора пункта «МЕНЮ АППАРАТА» нажмите кнопку (25) «».

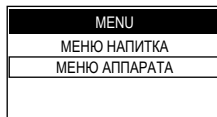

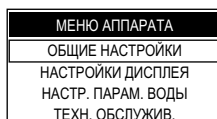

5 Нажмите кнопку (21) «» для входа в меню.



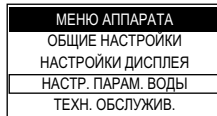

6 Нажимайте кнопку (25) «», пока не будет выбран пункт «НАСТР. ПАРАМ. ВОДЫ».



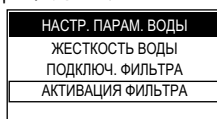

7 Нажмите кнопку (21) «» для входа в меню.

8 Нажимайте кнопку (25) «», пока не будет выбран пункт «АКТИВАЦИЯ ФИЛЬТРА».

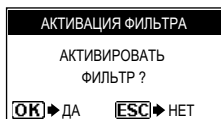

9 Нажмите кнопку (21) «» для входа в меню.



i **Примечание: для отмены процедуры нажмите кнопку (22) «».**

10 Нажмите кнопку (21) «», чтобы продолжить.

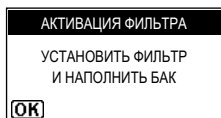

11 Достаньте бак из машины и опорожните его. Удалите маленький белый фильтр, имеющийся на емкости, поместив его на хранение в сухое место, защищенное от пыли.

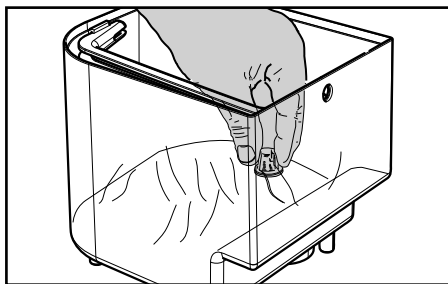

12 Вставьте фильтр в пустой бак. Нажмите до остановки.

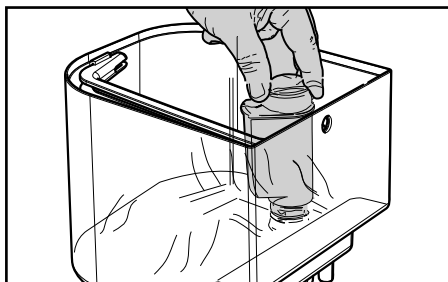

13 Наполните бак свежей питьевой водой и вставьте его обратно в машину.

14 Нажмите кнопку (21) «» для подтверждения установки нового фильтра.

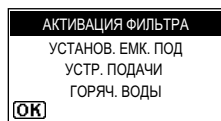

15 Установите вместительную емкость под трубку подачи горячей воды (**рис. 07, стр. 3**).

16 Нажмите кнопку (21) «» для подтверждения.

Подождите, пока машина завершит подачу воды, необходимой для активации фильтра.

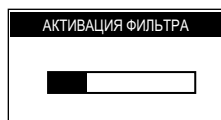

По окончании цикла уберите емкость, ранее установленную под трубкой горячей воды.

i **Примечание: по окончании процедуры машина автоматически переключается на рабочую область для подачи напитков. Если нет фильтра для воды, в бак необходимо вставить белый маленький фильтр, удаленный ранее в пункте 11.**

8.13 Регулировка кофемолки

⚠ Внимание! Не насыпать молотый и/или растворимый кофе в емкость для кофе в зернах. Запрещается насыпать любой материал, отличающийся от кофе в зернах. Кофемолка имеет движущиеся компоненты, которые могут представлять опасность; запрещается вставлять пальцы и/или другие предметы. Перед выполнением операции в емкости для кофе, по любой причине, выключить машину, нажав на кнопку ON/OFF, и извлечь вилку из розетки.

Машина позволяет выполнять плавную регулировку степени помола кофе, с тем чтобы она соответствовала типу используемого кофе. Регулировку следует выполнять с помощью рычага, расположенного сбоку машины.

Поворачивайте рычаг только на один щелчок за раз во время помола. Подайте 2-3 кофе, чтобы проверить изменение степени помола.

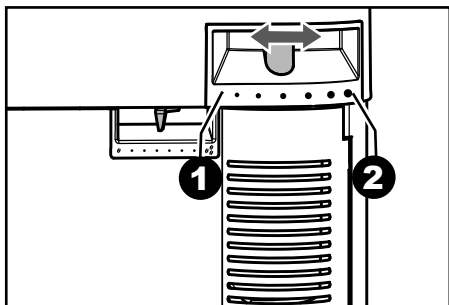

Метки указывают установленную степень помола; можно установить различные степени помола с помощью следующих меток:

- 1 - Мелкий помол
- 2 - Крупный помол

8.14 Регулировка «Аромат» — количество молотого кофе

Машина позволяет регулировать количество кофе, перемалываемого для приготовления одной порции кофе.

⚠ Внимание! Рычаг регулировки аромата должен поворачиваться только при остановленной кофемолке. Регулировка должна быть выполнена перед подачей кофе.

Регулировку следует выполнять с помощью рычага, расположенного сбоку машины.

Метки указывают установленное количество молотого кофе; можно установить различное количество с помощью следующих меток:

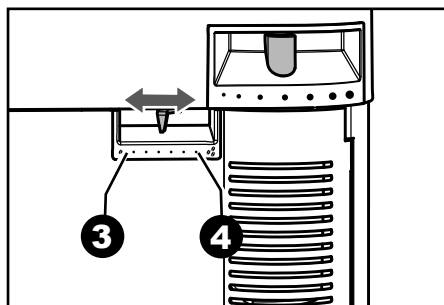

- 3 - минимальное количество кофе (прибл. 7 граммов)
- 4 - максимальное количество кофе (прибл. 11 граммов)

8.15 Регулировка продуктов в чашке

Машина позволяет выполнять регулировку длительности подачи продуктов в чашке в зависимости желания пользователя и характеристик чашек/чашечек.

Регулировка количества продукта в чашке, чашечке или бокале может осуществляться двумя способами:

- 1 Цифровой метод
- 2 Визуальный метод

Цифровой метод

Для выполнения регулировки длительности подачи с использованием этого метода необходимо открыть «МЕНЮ НАПИТКА» и при помощи кнопок запрограммировать каждый напиток отдельно. Эта система требует в дальнейшем проверки подачи для подтверждения на практике количества подаваемого продукта.

Для удобства ниже приведены примеры программирования капучино для того, чтобы проиллюстрировать всю последовательность действий.

1 Войдите в режим программирования машины, как описано в разделе 9.

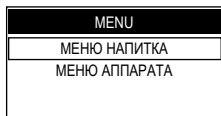

2 Нажмите кнопку (21) для входа в меню.



3 Для выбора пункта «CAFFUCCINO» нажмите кнопку (25) .



4 Нажмите кнопку (21) для входа в меню.

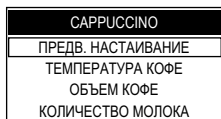

5 Нажмите кнопку (21) для входа в меню «ПРЕДВ. НАСТАИВАНИЕ».



6 Нажмите кнопку (25) или кнопку (24) , чтобы выбрать нужное значение. После этого нажмите кнопку (21) для подтверждения и выхода.

7 Нажмите кнопку (25) для выбора меню «ТЕМПЕРАТУРА КОФЕ».

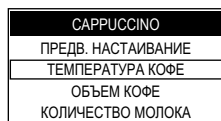

8 Нажмите кнопку (21) для входа в меню.

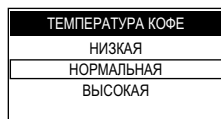

9 Нажмите кнопку (25) или кнопку (24) , чтобы выбрать нужное значение. После этого нажмите кнопку (21) для подтверждения и выхода.

10 Нажмите кнопку (25) для выбора меню «ОБЪЕМ КОФЕ».

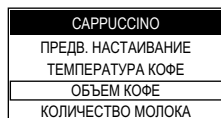

11 Нажмите кнопку (21) для входа в меню.

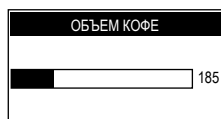

12 Нажмите кнопку (25) или кнопку (24) , чтобы выбрать нужное значение, прокручивая полосу; расположенная сбоку цифра обозначает значение (в импульсах) относительно полосы.

После этого нажмите кнопку (21) для подтверждения и выхода.

13 Нажмите кнопку (25) «☕» для выбора меню «КОЛИЧЕСТВО МОЛОКА».

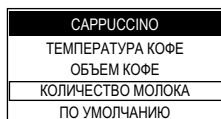

14 Нажмите кнопку (21) «☕» для входа в меню.

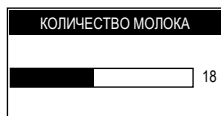

15 Нажмите кнопку (25) «☕» или кнопку (24) «←»», чтобы выбрать нужное значение, прокручивая полосу; расположенная сбоку цифра обозначает значение (в секундах) относительно полоски.

После этого нажмите кнопку (21) «☕» для подтверждения и выхода.

После выполнения этих операций напиток будет запрограммирован, рекомендуется перейти к визуальной проверке полученного результата. Если вы хотите восстановить заводские параметры какого-либо напитка необходимо выполнить следующие действия.

i **Примечание:** для каждого напитка можно восстановить заводские параметры, и восстановленные значения будут действительны для выбранного напитка. Для восстановления параметров других напитков войдите в меню и выполните процедуру восстановления.

16 Нажмите кнопку (25) «☕» для выбора меню «ПО УМОЛЧАНИЮ».

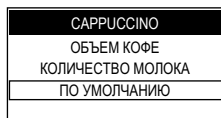

17 Нажмите кнопку (21) «☕» для входа в меню.



i **Примечание:** при восстановлении полностью удаляются сохраненные данные; для отмены процедуры нажмите кнопку (22) «ESC».

18 Нажмите кнопку (21) «☕» для подтверждения.

Это приведет к восстановлению заводских параметров напитка. Нажмите кнопку (22) «ESC» один или несколько раз, чтобы выйти.

Визуальный метод

При использовании этого метода регулировка длительности подачи продуктов может выполняться наладчиком при помощи кнопок, но визуально; количество продукта регулируется в процессе подачи.

1 Поставьте под устройство подачи чашку (рис. 12 на стр. 3).

2 Нажмите и удерживайте нажатой кнопку (25) «☕», пока не появится сообщение «МЕМО», затем отпустите палец. Теперь машина находится в режиме программирования.

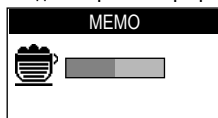

3 Машина начнет фазу подачи молока; на дисплее появится сообщение «ОСТАНОВ. МОЛОКО».



После этого необходимо нажать кнопку (22) «ESC», когда в чашке будет требуемое количество молока.

4 Непосредственно после этого машина начнет фазу подачи кофе; на дисплее появится сообщение «ОСТАНОВ. КОФЕ».

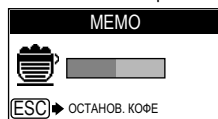

После этого необходимо нажать кнопку (22) «ESC», когда в чашке будет требуемое количество кофе.

Теперь кнопка (25) «страница вниз/изменение» запрограммирована; при каждом нажатии и отпуске машина будет подавать одинаковое, только что запрограммированное количество напитка.

Примечание: аналогичным образом можно запрограммировать длительность подачи всех продуктов, за исключением «КОФЕ ПО АМЕРИКАНСКИ» и «ПАР».

9 ПРОГРАММИРОВАНИЕ МАШИНЫ



Все операции, описанные в главе 9, относятся исключительно к компетенции наладчика или технического специалиста, которые должны организовать всю последовательность операций и использование соответствующих средств в строгом соответствии с действующими правилами безопасности.

Технический специалист или наладчик могут изменить некоторые параметры работы машины в соответствии с личными потребностями пользователя.

1 Для входа в главное меню машины нажмите и удерживайте нажатой кнопку «МЕНЮ» в течение 5 секунд.

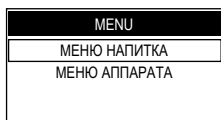

Примечание: через 3 минуты простоя машина выходит из меню программирования и возвращается в стандартный режим работы.

9.1 Кнопки программирования

При входе в меню машины кнопки на панели выполняют иные функции.

Кнопка (25) «страница вниз/изменение»

Эта кнопка позволяет:

- 1 листать страницы внутри меню;
- 2 изменять параметры, которые являются редактируемыми, при помощи кнопки «ОК».

Кнопка (24) «страница вверх/изменение»

Эта кнопка позволяет:

- 1 листать страницы внутри меню;
- 2 изменять параметры, которые являются редактируемыми, при помощи кнопки «ОК».

Кнопка (21) «ОК»

Эта кнопка позволяет:

- 1 выбрать выделенную функцию;
- 2 подтвердить параметр/значение после открытия доступа для редактирования.

Кнопка (22) «ESC» (ВЫХОД)

Эта кнопка позволяет осуществить выход без изменения редактируемого или выбранного параметра.

Примечание: нажмите несколько раз для выхода из меню программирования.

9.2 Меню напитка

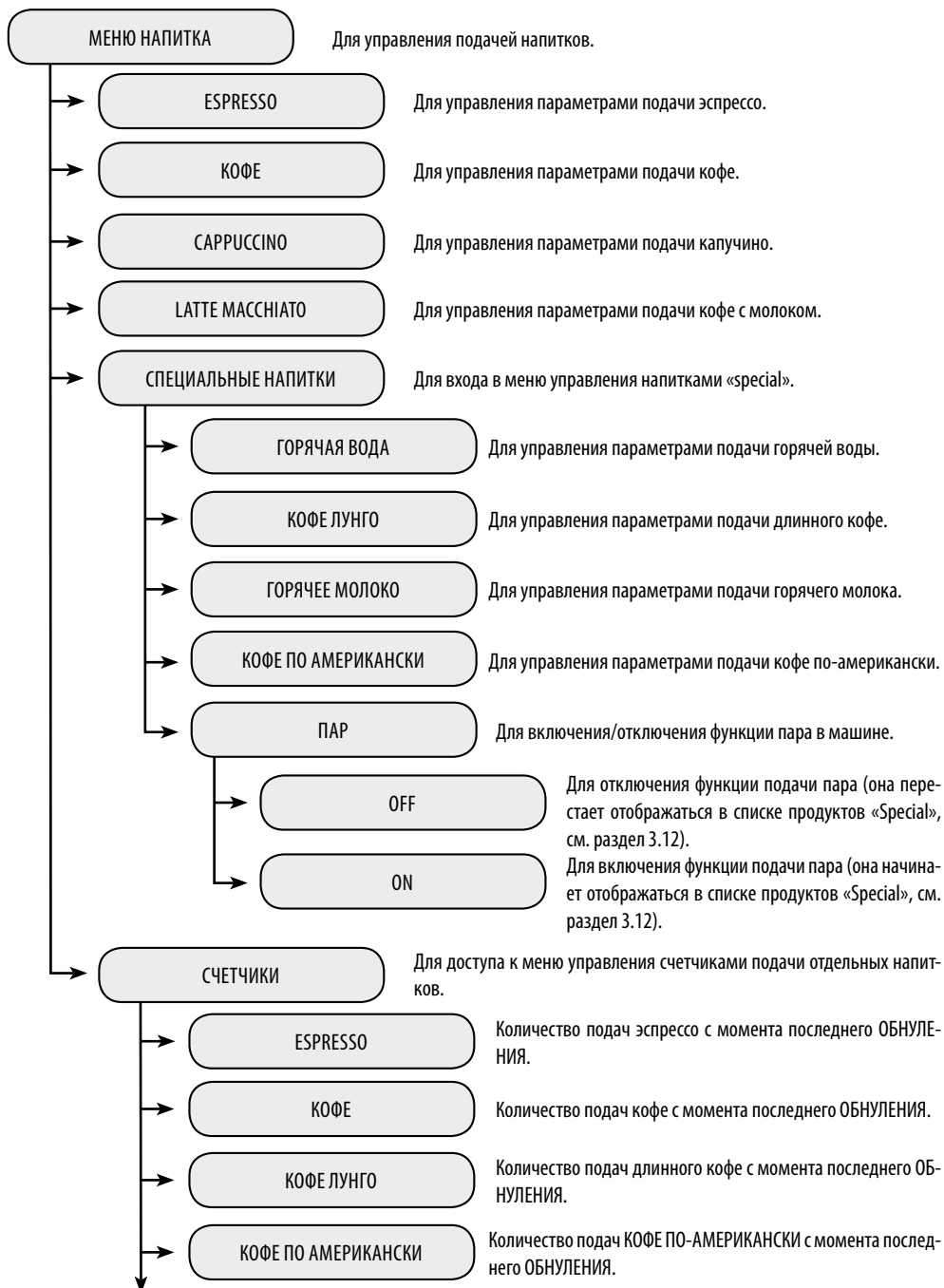

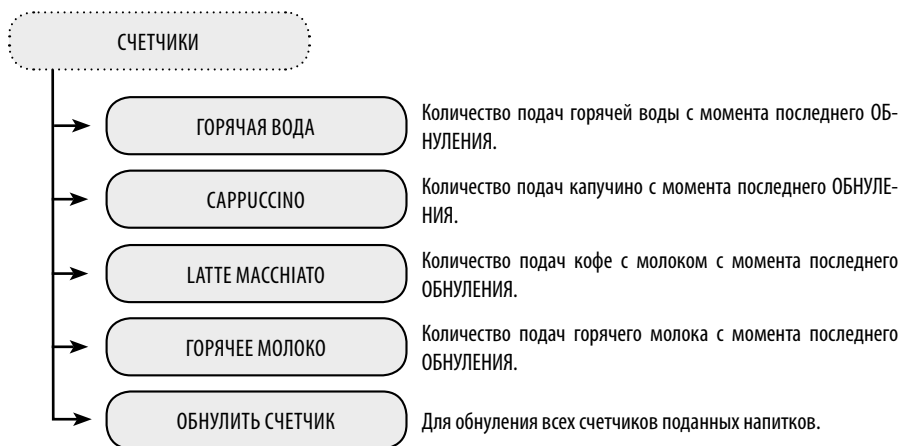

Параметры напитков

В этом параграфе описываются различные параметры, которые можно изменить.

Примечание: не все имеющиеся в каждом пункте параметры можно программировать.

ПРЕДВ. НАСТАИВАНИЕ

Предварительное настаивание: кофе будет слегка увлажнен перед впрыскиванием, и это подчеркнет его аромат и придаст ему превосходный вкус.

OFF: предварительное настаивание не выполняется.

НИЗКАЯ: активировано.

ВЫСОКАЯ: более длинное для подчеркивания вкуса кофе.

КОЛИЧЕСТВО МОЛОКА

Этот раздел позволяет запрограммировать количество молока, подаваемого каждый раз, когда выбирается напиток. Полоска позволяет точно отрегулировать количество подаваемого молока (**значение выражается в секундах**).

Данные настройки действительны только для программирования подачи напитков с молоком.

ТЕМПЕРАТУРА КОФЕ

Этот раздел позволяет запрограммировать температуру для приготовления кофе.

НИЗКАЯ: низкая температура.

НОРМАЛЬНАЯ: стандартная температура.

ВЫСОКАЯ: высокая температура.

КОЛИЧЕСТВО ВОДЫ

Этот раздел позволяет запрограммировать количество воды, подаваемой каждый раз, когда нажимается соответствующая кнопка. Полоска позволяет точно отрегулировать количество подаваемой воды (**значение выражается в импульсах турбины**).

Данные настройки действительны только для программирования подачи горячей воды.

ОБЪЕМ КОФЕ

Этот раздел позволяет запрограммировать количество кофе, подаваемого каждый раз, когда выбирается напиток. Полоска позволяет точно отрегулировать количество подаваемого кофе (**значение выражается в импульсах турбины**).

ПО УМОЛЧАНИЮ

Для каждого напитка можно снова запрограммировать стандартные значения, установленные изготовителем, также в зависимости от выбранного языка. После выбора этой функции персональные установки отдельного напитка будут удалены.

9.3 Меню аппарата

Это меню позволяет управлять общими параметрами работы и технического обслуживания машины.

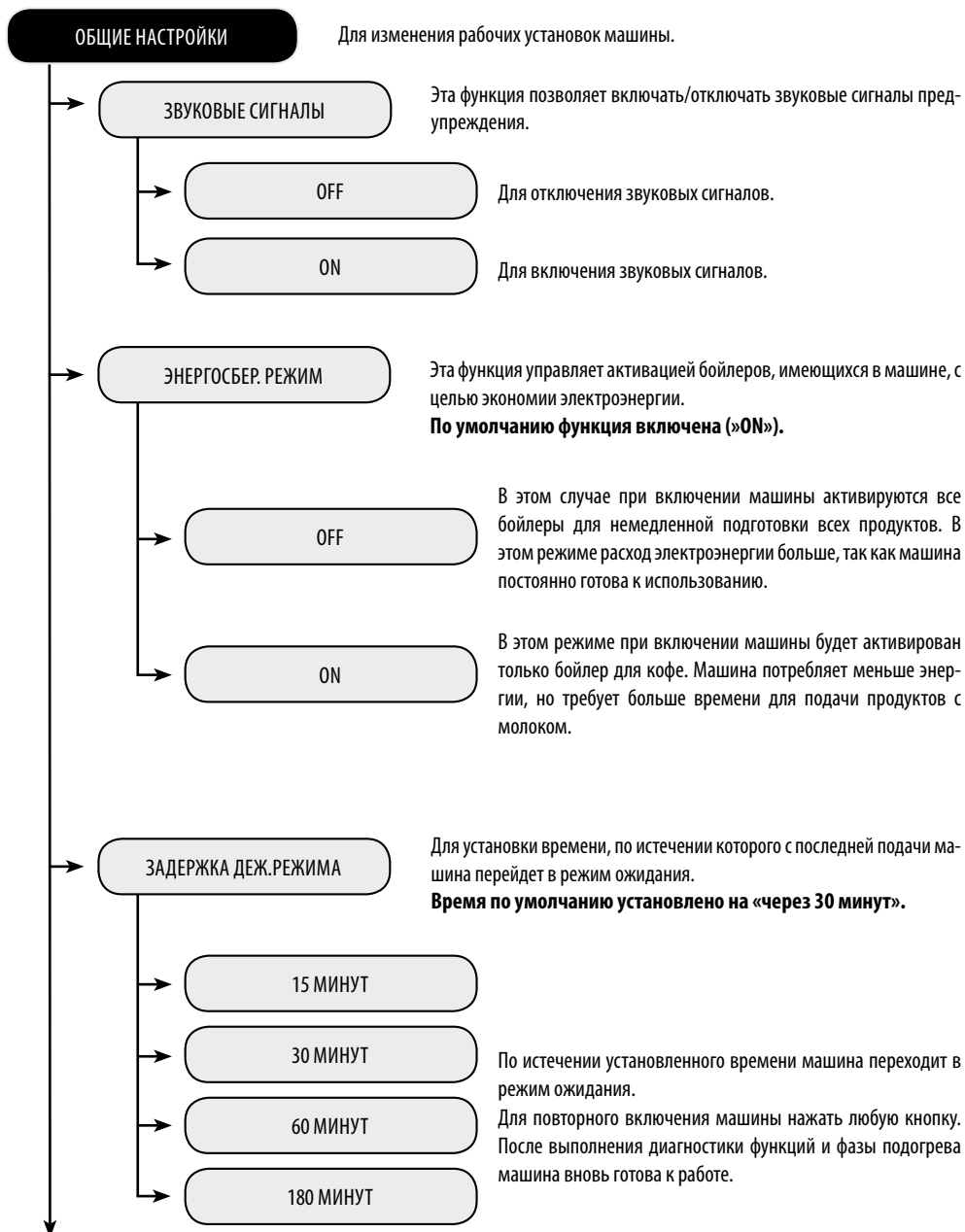

ОБЩИЕ НАСТРОЙКИ

ПОДОГРЕВАТЕЛЬ ЧАШЕК

Эта функция позволяет активировать/деактивировать подогреватель чашек в верхней части машины.

OFF

Для отключения подогревателя чашек.

ON

Для активации подогревателя чашек.

НАСТРОЙКИ ДИСПЛЕЯ

Это меню позволяет настроить язык меню, яркость и контраст дисплея.

ЯЗЫК

Установка очень важна для корректной регулировки параметров машины в соответствии со страной пользователя.

РУССКИЙ

Отображается текущий выбранный язык. Язык можно изменить с помощью специальных команд.

ЯРКОСТЬ

Для установки подходящей яркости дисплея в зависимости от освещения помещения.

КОНТРАСТ

Для установки корректного контраста на дисплее в соответствии с освещением помещения.

НАСТР. ПАРАМ. ВОДЫ

Это меню позволяет устанавливать параметры для корректного управления водой для подачи кофе.

ЖЕСТКОСТЬ ВОДЫ

Для изменения установок жесткости воды машины. Благодаря функции «Жесткость воды» можно настроить машину в зависимости от уровня жесткости используемой воды таким образом, чтобы машина запрашивала удаление накипи в подходящий момент. **Измерьте жесткость воды, как указано в разделе 8.11.**

ПОДКЛЮЧ. ФИЛЬТРА

Для активации/деактивации предупреждения замены фильтра для очистки воды. При активации этой функции машина предупреждает пользователя, когда необходимо заменить фильтр для воды. **OFF:** Предупреждение отключено. **ON:** Предупреждение включено (это значение устанавливается автоматически, когда выполняется активация фильтра).

АКТИВАЦИЯ ФИЛЬТРА

Для активации фильтра после его установки или замены. Для правильной установки и (или) замены смотрите инструкции в параграфе 8.12.

ТЕХН. ОБСЛУЖИВ.

Это меню позволяет устанавливать все функции для корректного управления техническим обслуживанием машины.

ОЧИСТ. БЛОКА ПРИГ.

Эта функция позволяет выполнять цикл промывки блока приготовления кофе (см. раздел 10.4).

УДАЛЕНИЕ НАКИПИ

Эта функция позволяет выполнить цикл очистки от накипи (см. раздел 10.6).

ОЧИСТКА КАПУЧИННИЗАТОРА

Эта функция позволяет управлять циклом промывки насадки Cappuccinatore, которая используется для приготовления напитков, содержащих молоко (см. раздел 10.3).

Примечание: эта чистка важна для правильной работы и технического обслуживания Cappuccinatore.

НАЧАТЬ ОЧИСТКУ

Эта функция позволяет запустить цикл очистки Cappuccinatore, как описано в соответствующем параграфе.

УВЕДОМЛЕНИЕ ОБ ОЧИСТКЕ

Эта функция позволяет активировать выведение на дисплей уведомления, когда необходимо выполнить цикл очистки Cappuccinatore.

OFF

В этом случае уведомление отключено.

ON

В этом случае уведомление включено; на дисплее появится сообщение, когда необходимо будет выполнить цикл очистки Cappuccinatore.

ЗАВОД. НАСТРОЙКИ

Эта функция позволяет восстановить все заводские параметры.

Примечание: этот раздел позволяет восстановить все заводские значения, касающиеся персональных настроек меню машины.

9.4 Активация функции «ПАР»

i Данные настройки действительны только для активации функции подачи пара; после ее включения меню станет доступным и включится, как описано в разделе 3.12.

1 Войдите в режим программирования машины, как описано в разделе 9.

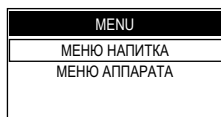

2 Нажмите кнопку (21) для входа в меню.



3 Нажмите кнопку (25) и выберите пункт «СПЕЦИАЛЬНЫЕ НАПИТКИ».

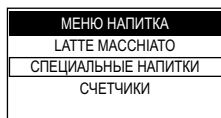

4 Нажмите кнопку (21) для входа в меню.

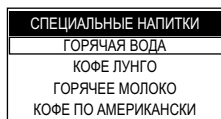

5 Нажимайте кнопку (25) , пока не будет выбран пункт «ПАР».

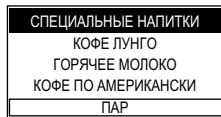

6 Нажать кнопку (21) для подтверждения.

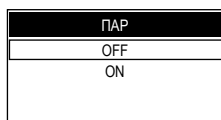

7 Нажимайте кнопку (25) , пока не будет выбран пункт «ON».

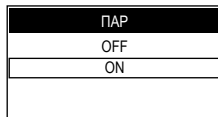

8 Нажать кнопку (21) для подтверждения.

Теперь функция активирована и доступна в меню специальных напитков. Нажмите несколько раз кнопку (22) для выхода из режима программирования.

9.5 Активация функции «УВЕДОМЛЕНИЕ ОБ ОЧИСТКЕ»

При активации этой функции на дисплей выводится сообщение, которое напоминает пользователю о необходимости очистки после использования насадки Cappuccinatore.

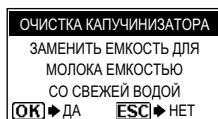

Это сообщение появляется каждый раз, когда машина использует насадку Cappuccinatore для подачи кофе с молоком.

1 Войдите в режим программирования машины, как описано в разделе 9.

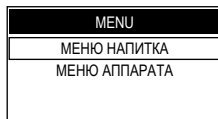

2 Для выбора пункта «МЕНЮ АППАРАТА» нажмите кнопку (25) .

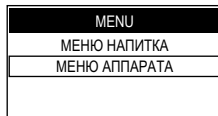

3 Нажмите кнопку (21) для входа в меню.

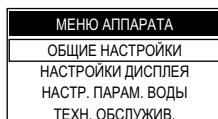

4 Нажмите кнопку (25) и выберите пункт «ТЕХН. ОБСЛУЖИВ.».

МЕНЮ АППАРАТА
НАСТРОЙКИ ДИСПЛЕЯ
НАСТР. ПАРАМ. ВОДЫ
ТЕХН. ОБСЛУЖИВ.
ЗАВОД. НАСТРОЙКИ

подачи любого напитка с молоком.

i **Примечание:** данное сообщение появляться не будет, если пользователь выполнит цикл очистки после подачи какого-либо напитка с молоком.

Нажмите несколько раз кнопку (22) для выхода из режима программирования.

5 Нажать кнопку (21) для подтверждения.

6 Нажимайте кнопку (25) , пока не будет выбран пункт «ОЧИСТКА КАПУЧИНИЗАТОРА».

ТЕХН. ОБСЛУЖИВ.
ОЧИСТ. БЛОКА ПРИГ.
УДАЛЕНИЕ НАКИПИ
ОЧИСТКА КАПУЧИНИЗАТОРА

7 Нажать кнопку (21) для подтверждения.

8 Нажмите кнопку (25) и выберите пункт «УВЕДОМЛЕНИЕ ОБ ОЧИСТКЕ».

ОЧИСТКА КАПУЧИНИЗАТОРА
НАЧАТЬ ОЧИСТКУ
УВЕДОМЛЕНИЕ ОБ ОЧИСТКЕ

9 Нажмите кнопку (21) для входа в меню.

УВЕДОМЛЕНИЕ ОБ ОЧИСТКЕ
OFF
ON

10 Нажимайте кнопку (25) , пока не будет выбран пункт «ON».

УВЕДОМЛЕНИЕ ОБ ОЧИСТКЕ
OFF
ON

11 Нажать кнопку (21) для подтверждения.

Теперь функция уведомления активирована, и соответствующее сообщение будет появляться через 10 минут после

10 ЧИСТКА И ТЕХНИЧЕСКОЕ ОБСЛУЖИВАНИЕ



Все операции, описанные в главе 10, относятся исключительно к компетенции наладчика или технического специалиста, которые должны организовать всю последовательность операций и использование соответствующих средств в строгом соответствии с действующими правилами безопасности.

10.1 Периодичность очистки

Для обеспечения высокой производительности машины рекомендуется выполнять очистку и техническое обслуживание в соответствии с данными следующей таблицы.

Выполняемые операции	При включении сигнала	Еженедельно	Ежемесячно или после 500 порций
Освобождение и очистка контейнера для сбора отходов	■		
Основательная очистка Сarruccinatore			■
Очистка бака для воды		■	
Очистка блока приготовления кофе		■	
Смазывание блока приготовления кофе			■
Очистка емкости для кофе			■
Удаление накипи	■		

10.2 Очистка емкости для воды

Емкость для воды необходимо мыть еженедельно.

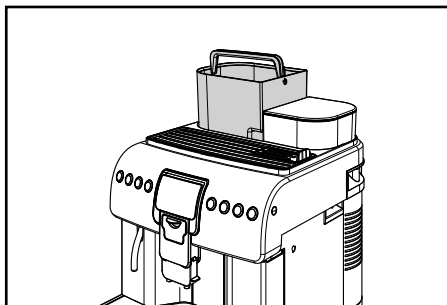

10.3 Основательная очистка Сarruccinatore

Ежемесячно осуществляйте тщательную чистку всех компонентов Сarruccinatore, используя моющее средство Saeco. Моющее средство Saeco можно приобрести у вашего местного продавца или в авторизованных сервисных центрах.

Невыполнение чистки до и после каждого использования может отрицательно влиять на работу машины.



Опасность ожогов! В начале подачи могут образоваться брызги горячей воды.

1 Убедитесь в том, что насадка Сarruccinatore правильно вставлена (рис. 09-10, стр. 3).

2 Войдите в режим программирования машины, как описано в разделе 9.

3 Нажмите кнопку (25) «☕» и выберите пункт «МЕНЮ АППАРАТА».

Нажмите кнопку (21) «☕» для входа в меню.

4 Нажмите кнопку (25) «☕» и выберите пункт «ТЕХН. ОБСЛУЖИВ.».

Нажмите кнопку (21) «☕» для входа в меню.

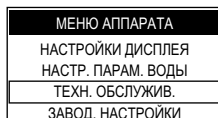

5 Нажимайте кнопку (25) «☕», пока не будет выбран пункт «ОЧИСТКА КАПУЧИНИЗАТОРА».

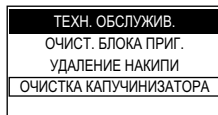

Нажмите кнопку (21) «☕» для подтверждения.

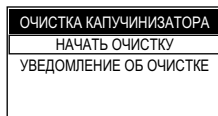

Нажмите кнопку (21) «☕» для подтверждения.

ОЧИСТКА КАПУЧИНИЗАТОРА
 ВЫПОЛНИТЬ ПРОМЫВКУ
 КАПУЧИНИЗАТОРА?
 ESC ► НЕТ ОК ► ДА

i **Примечание:** после подтверждения этой опции необходимо довести цикл до конца. Нажмите кнопку (22) «☕» для выхода.

6 Нажмите кнопку (21) «☕» для включения цикла очистки насадки Сarruccinatore.

ОЧИСТКА КАПУЧИНИЗАТОРА
 НАПОЛНИТЬ
 БАК ВОДОЙ
 ОК

7 Наполните бак для воды и нажмите кнопку (21) «☕» для подтверждения.

ОЧИСТКА КАПУЧИНИЗАТОРА
 НАЛИТЬ МОЮЩЕЕ
 СРЕДСТВО В ЕМКОСТЬ
 С 1/2 ЛИТРА ВОДЫ
 ОК

8 Влейте пакетик раствора в емкость с 1/2 (половиной) литра свежей питьевой воды.

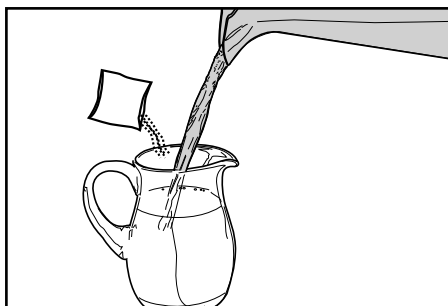

9 Подождите, пока содержимое пакетика полностью растворится, и нажмите кнопку (21) «☕» для подтверждения.

ОЧИСТКА КАПУЧИНИЗАТОРА
 ВСТАВИТЬ РЕЗИНОВУЮ
 ТРУБКУ КАПУЧИНИЗАТОРА
 В ЕМКОСТЬ
 ОК

10 Вставьте чистую трубку в емкость.

11 Нажмите кнопку (21) «☕» для подтверждения.

! **Запрещается пить раствор, полученный в результате данного процесса. Раствор следует удалить.**

ОЧИСТКА КАПУЧИНИЗАТОРА
 УСТАНОВИТЬ ЕМКОСТЬ
 ПОД УСТРОЙСТВО
 ПОДАЧИ КОФЕ
 ОК

12 Разместите пустую емкость объемом не менее 1 литра под устройством подачи и нажмите кнопку (21) «☕» для подтверждения.

13 Машина произведет цикл промывки Сarruccinatore.

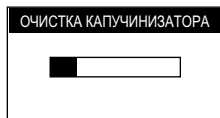

Полоска шкального индикатора показывает прогресс промывки.

14 Подождите автоматического завершения цикла; по окончании цикла на дисплее появится:

ОПОЛАСК. КАПУЧИНИЗАТОРА
 НАПОЛНИТЬ
 БАК ВОДОЙ
 ОК

15 Промойте бак для воды и наполните его свежей питьевой водой; нажмите кнопку (21) «☕» для подтверждения.

ОПОЛАСК. КАПУЧИНИЗАТОРА
 ВСТАВИТЬ В ЕМКОСТЬ С 1/2
 ЛИТРА ВОДЫ ТРУБКУ
 КАПУЧИНИЗАТОРА
 ОК

16 Хорошо вымойте емкость, использованную для раствора, и наполните ее 1/2 (половиной) литра свежей питьевой воды, которая будет использована для ополаскивания.

17 Опорожните емкость, установленную под устройством подачи.

18 Вставьте трубку подачи в используемую емкость. Нажмите кнопку (21) «☕» для подтверждения.

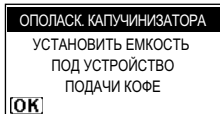

19 Разместите пустую емкость под устройством подачи и нажмите кнопку (21) «☕» для подтверждения.

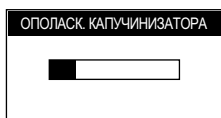

20 Машина произведет цикл ополаскивания Cappuccinatore. Полоска шкального индикатора показывает прогресс ополаскивания.

21 Подождите автоматического завершения цикла. Машина вернется в нормальный режим работы.

22 Вымойте все компоненты Cappuccinatore, как описано в разделе 5.4.

i **Примечание: если насадка Cappuccinatore не используется, рекомендуется снимать ее с машины, чтобы хранить ее в чистоте.**

10.4 Чистка блока приготовления кофе с помощью таблеток для удаления кофейного масла

Кроме еженедельной чистки рекомендуется также осуществлять данный цикл очистки с помощью «Таблеток для удаления кофейного масла» после приготовления приблизительно 500 чашек кофе или один раз в месяц. Эта операция завершает процесс технического обслуживания блока приготовления кофе.

Таблетки для удаления кофейного масла для чистки блока приготовления кофе и комплект для обслуживания «Maintenance Kit» можно приобрести у вашего местного продавца или в авторизованных сервисных центрах.

! Внимание! Таблетки для удаления кофейного масла не обладают свойствами, позволяющими производить очистку от накипи. Для удаления накипи используйте средство Saeco и следуйте процедуре, описанной в главе об удалении накипи.

Цикл промывки не может быть прерван. Во время операции не оставлять машину без присмотра.

! Внимание! Запрещается пить раствор, полученный в результате данного процесса. Раствор следует удалить.

1 Войдите в режим программирования машины, как описано в разделе 9.

2 Нажмите кнопку (25) «☕» и выберите пункт «МЕНЮ АППАРАТА». Нажмите кнопку (21) «☕» для входа в меню.

3 Нажмите кнопку (25) «☕» и выберите пункт «ТЕХН. ОБСЛУЖИВ.». Нажмите кнопку (21) «☕» для входа в меню.

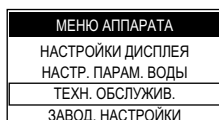

4 Нажмите кнопку (21) «☕» для входа в меню.

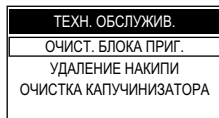

5 Нажмите кнопку (21) «☕» для включения цикла очистки блока приготовления кофе.



i **Примечания: После подтверждения этой опции необходимо довести цикл до конца. Нажмите кнопку (22) «☕» для выхода.**

6 Нажмите кнопку (21) «☕» для включения цикла очистки блока.

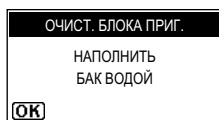

7 Наполните бак для воды и нажмите кнопку (21) «☕» для подтверждения.

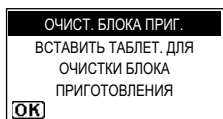

8 Положите таблетку для чистки в отделение для предварительно намолотого кофе.

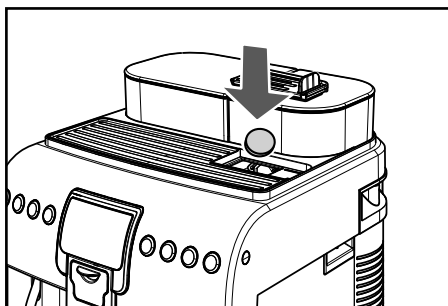

9 После того как положите таблетку, нажмите кнопку (21) «☕» для подтверждения.

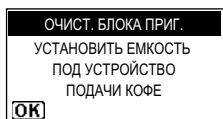

10 Поместите емкость под устройство подачи кофе и нажмите кнопку (21) «☕» для подтверждения.

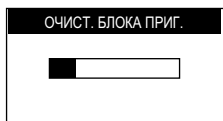

11 Цикл будет автоматически закончен машиной.

i **Примечание:** по окончании цикла машина вернется в нормальный режим работы. Рекомендуется достать блок и промыть его свежей проточной водой.

10.5 Смазывание блока приготовления кофе

Смазывайте блок приготовления кофе после приготовления приблизительно 500 чашек кофе или один раз в месяц.

Пищевую смазку для смазывания блока приготовления кофе и полный «Service Kit» можно приобрести у вашего местного продавца или в авторизованных сервисных центрах.

i **Примечание:** для отображения количества поданного кофе зайдите в меню «СЧЕТЧИКИ» в «МЕНЮ НАПИТКА» (раздел 9.2).

Перед смазкой блока приготовления кофе очистите его проточной водой, как описано в главе «Еженедельная чистка блока».

1 Смазывайте направляющие блока только пищевой смазкой Saeco.

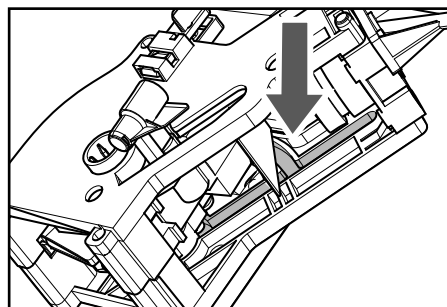

Используйте пищевую смазку одинаково на обоих боковых направляющих.

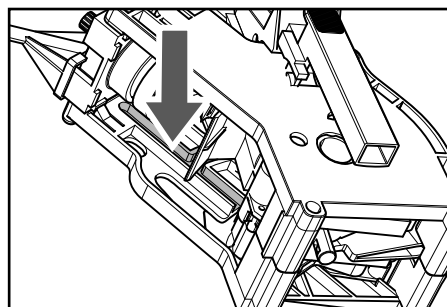

2 Смажьте также ось.

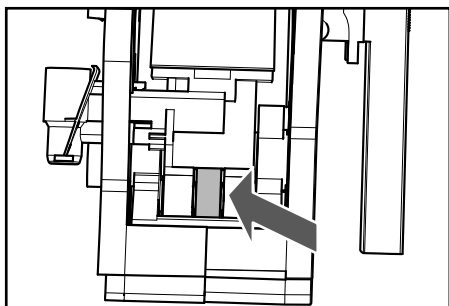
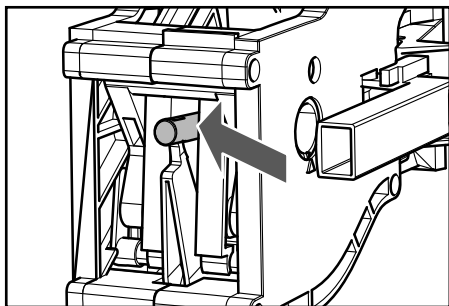

3 Снова вставьте блок приготовления кофе в специальное отделение так, чтобы он зафиксировался, не нажимая кнопку «PRESS».

4 Вставьте контейнер для сбора отходов и контейнер для сбора капель. Закройте дверцу для обслуживания.

10.6 Удаление накипи

Накипь находится в воде, используемой в ходе работы машины. Ее необходимо регулярно удалять, так как она может засорять водяной контур и контур кофе вашего прибора. Совершенная электроника выводит на дисплей машины (с помощью понятных символов) информацию о необходимости удаления накипи. Достаточно следовать описанным ниже указаниям.

Выполните эту операцию до того, как ваш прибор перестанет работать, поскольку в этом случае ремонт не покрывается гарантией.

Пользуйтесь только средством для удаления накипи Saeco. Это средство было разработано специально для обеспечения высокой эффективности и функциональных возможностей машины в течение всего срока ее работы, а также во избежание отклонений от заданных свойств приготовленного напитка, если машина используется надлежащим образом.

Средство для удаления накипи и комплект «Maintenance Kit» можно приобрести у вашего местного продавца или в авторизованных сервисных центрах.



Внимание! Запрещается пить раствор для удаления накипи и продукты, подаваемые машиной до завершения цикла. Запрещается использовать уксус в качестве средства для удаления накипи.

1 Включите машину с помощью кнопки ON/OFF. Подождите, пока машина завершит процесс ополаскивания и подогрева.



Внимание! Снимите фильтр «Intenza» перед вливанием раствора для удаления накипи.

2 Войдите в режим программирования машины, как описано в разделе 9.

3 Нажмите кнопку (25) «☕» и выберите пункт «МЕНЮ АППАРАТА».

Нажмите кнопку (21) «☕» для входа в меню.

МЕНЮ АППАРАТА
НАСТРОЙКИ ДИСПЛЕЯ
НАСТР. ПАРАМ. ВОДЫ
ТЕХН. ОБСЛУЖИВ.
ЗАВОД. НАСТРОЙКИ

4 Нажмите кнопку (25) «☕» и выберите пункт «ТЕХН. ОБСЛУЖИВ.».

Нажмите кнопку (21) «☕» для входа в меню.

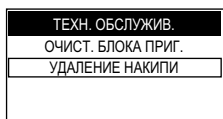

5 Нажмите кнопку (25) и выберите пункт «УДАЛЕНИЕ НАКИПИ»; нажмите кнопку (21) для входа в меню.

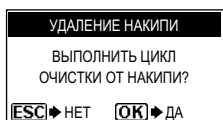

i **Примечание:** После подтверждения этой опции необходимо довести оставшийся цикл до конца. Нажмите кнопку (22) для выхода.

6 Нажмите кнопку (21) для включения цикла ОЧИСТКИ ОТ НАКИПИ.

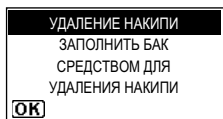

7 Вылейте все содержимое бутылки с концентрированным средством для удаления накипи Saeco в бак для воды устройства и наполните его свежей питьевой водой до уровня, обозначенного символом

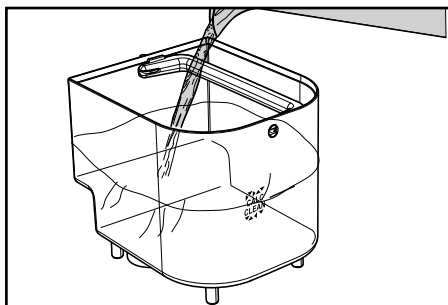

8 Снова вставьте бак в машину. Нажмите кнопку (21) .

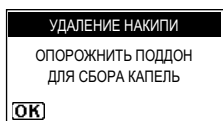

9 Вылейте из поддона для сбора капель всю имеющуюся жидкость и снова вставьте его в машину.

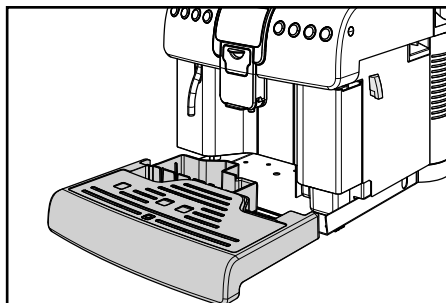

Нажмите кнопку (21) .

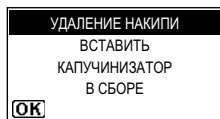

10 Вставьте собранную насадку Cappuccinatore в машину и снимите устройство подачи кофе.

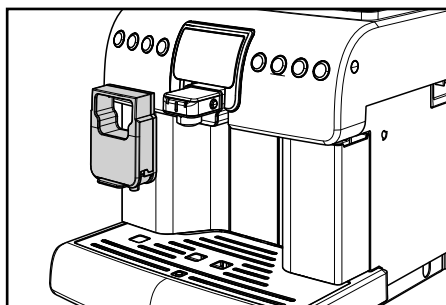

Нажмите кнопку (21) .

i **Примечание:** на время цикла очистки от накипи снимите всасывающую трубку с насадки Cappuccinatore.

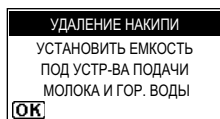

11 Вставьте емкость под трубку горячей воды и вместительную емкость под Cappuccinatore.

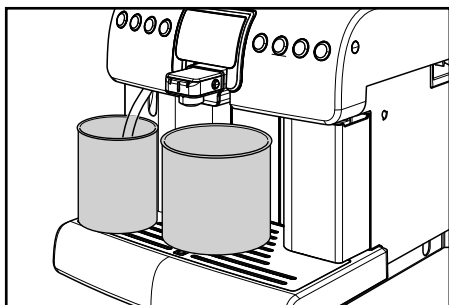

i **Примечание: вместимость емкости должна быть не менее 1,5 литра.**

Нажмите кнопку (21) «☕».

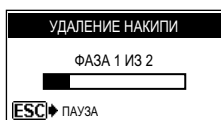

i Если вы не располагаете емкостью достаточной вместимости, остановите цикл нажатием на кнопку (22) «☕», опорожните емкость, вставьте обратно в машину и возобновите цикл, нажав кнопку (21) «☕».

12 С этого момента машина начнет подачу средства для удаления накипи с определенными интервалами (отметка указывает на состояние прохождения цикла).

13 Когда раствор в баке закончится, машина попросит опорожнить бак и ополоснуть его свежей питьевой водой.

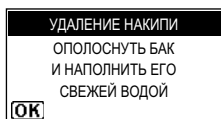

14 Тщательно ополосните бак и наполните его свежей питьевой водой.

15 Вставьте бак в машину. Нажмите кнопку (21) «☕».

16 Опорожните емкости, использованные для сбора выходящей из машины жидкости.

УДАЛЕНИЕ НАКИПИ

ОПОРОЖНИТЬ ПОДДОН
ДЛЯ СБОРА КАПЕЛЬ

OK

17 Вылейте из поддона для сбора капель всю имеющуюся жидкость и снова вставьте его.

Нажмите кнопку (21) «☕».

УДАЛЕНИЕ НАКИПИ

ВСТАВИТЬ
КАПУЧИНИЗАТОР
В СБОРЕ

OK

18 Убедитесь в том, что насадка Cappuccinatore вставлена в машину. Нажмите кнопку (21) «☕».

УДАЛЕНИЕ НАКИПИ

УСТАНОВИТЬ ЕМКОСТЬ
ПОД УСТР-ВА ПОДАЧИ
МОЛОКА И ГОР. ВОДЫ

OK

19 Вставьте емкость под трубку горячей воды и вместительную емкость под Cappuccinatore. Нажмите кнопку (21) «☕».

УДАЛЕНИЕ НАКИПИ

ФАЗА 2 ИЗ 2

ESC PAUZA

20 Машина произведет цикл ополаскивания.

i **Примечание: фаза ополаскивания требует использования определенного количества воды, заданного производителем. Это позволяет выполнить оптимальный цикл ополаскивания для гарантирования подачи продуктов при оптимальных условиях. Появление запроса на наполнение бака во время выполнения цикла ополаскивания является нормальным и является частью процедуры.**

i **Примечания: цикл ополаскивания может быть приостановлен нажатием кнопки (22) «☕»; для возобновления цикла нажмите кнопку (21) «☕». Это позволит освободить емкость и отлучиться на короткое время.**

21 По окончании цикла ополаскивания машина выполняет цикл подогрева и ополаскивания для подачи напитков.

22 Опорожните емкости, использованные для сбора выходящей из машины жидкости, и снова установите устройство подачи кофе.

23 Машина готова к применению.



Примечания:

- раствор для удаления накипи должен быть утилизирован в соответствии с требованиями, предусмотренными производителем и/или нормами, действующими в стране пользования кофемашиной;
- после выполнения цикла очистки от накипи произведите:
 - 1** промывку блока приготовления кофе, как описано в параграфе «Еженедельная чистка блока приготовления кофе» главы «Чистка и техническое обслуживание»;
 - 2** ополаскивание Cappuccinatore под проточной водой.

После выполнения цикла очистки от накипи слейте жидкость из поддона для сбора капель.

11 УТИЛИЗАЦИЯ МАШИНЫ

В соответствии со ст. 13 итальянского законодательного декрета от 25 июля 2005 года № 151 о «Выполнении Директив 2002/95/ЕС, 2002/96/ЕС и 2003/108/ЕС, регламентирующих уменьшение использования опасных веществ в электрических и электронных приборах, а также переработку отходов».



Символ перечеркнутого контейнера,  указанный на приборе или на его упаковке, обозначает, что по окончании срока службы прибор должен быть утилизирован отдельно от других отходов. В связи с этим, пользователь должен сдать прибор в конце срока службы в соответствующий центр раздельного сбора использованных электрических и электронных приборов, либо вернуть его продавцу при покупке нового оборудования аналогичного типа в соотношении один к одному. Соответствующий раздельный сбор аппаратуры, предназначенной для последующего извлечения из нее материалов, переработки и утилизации безвредным для окру-

жающей среды методом, позволяет избежать возможных негативных эффектов для окружающей среды и здоровья, а также содействует повторному использованию и/или переработке материалов, из которых изготовлена аппаратура. Незаконное избавление от продукта влечет за собой административное наказание пользователя, предусмотренное действующим законодательством.

12 РЕШЕНИЕ ПРОБЛЕМ

События	Причины	Способ устранения
Машина не включается.	Машина не подключена к сети электропитания, и (или) выключатель находится в положении «0».	Подключите машину к сети электропитания и (или) установите выключатель в положение «I».
Кофе не очень горячий.	Чашечки холодные.	Нагреть чашечки горячей водой.
	Устройство подогрева чашек дезактивировано.	Активировать устройство подогрева чашек и подождать, пока чашечки нагреются.
Кофе с недостаточным количеством кремовой пенки. (См. примечание)	Смесь не подходит или кофе не свежей поджарки, или очень крупный помол.	Заменить кофейную смесь или отрегулировать помол, как описано в параграфе «Регулировка кофемолки».
Машина тратит много времени на нагревание, или количество воды, выходящей из трубки, ограничено.	Контур машины засорен накипью.	Произвести чистку машины от накипи.
Во время подачи молока на насадке Сappuccinatore образуются пузыри.	Штуцеры трубок неправильно подсоединены или не полностью вставлены в Сappuccinatore и/или термос.	Полностью вставьте всасывающую трубку в Сappuccinatore.
Из насадки Сappuccinatore выходит пар, когда всасывается молоко.	В емкости закончилось молоко.	Проверьте наличие молока и при необходимости замените емкость для молока новой.
Блок приготовления кофе не вынимается.	Блок приготовления кофе вне положения.	Включить машину. Закройте дверцу для обслуживания. Устройство подачи автоматически возвращается в начальное положение.
	Контейнер для сбора отходов вставлен.	Вынуть контейнер для сбора отходов перед удалением устройства подачи.
Машина выполняет помол, а кофе не выходит. (См. примечание)	Блок приготовления кофе загрязнен.	Прочистить блок приготовления кофе (параграф «Еженедельная чистка блока приготовления кофе»).
	Устройство подачи загрязнено.	Промыть устройство подачи.
Кофе слишком водянистый. (См. примечание)	Слишком низкая доза.	Отрегулировать количество перемалываемого кофе.
Кофе выходит очень медленно. (См. примечание)	Кофе слишком крупного помола.	Заменить кофейную смесь или отрегулировать помол, как описано в параграфе «Регулировка кофемолки».
	Блок приготовления кофе загрязнен.	Прочистить блок приготовления кофе (параграф «Еженедельная чистка блока приготовления кофе»).
Кофе выходит за пределы устройства подачи.	Устройство подачи закупорено или в неправильном положении.	Прочистить устройство подачи и его выходные отверстия. Правильно разместить устройство подачи.

Примечание: эти проблемы находятся в пределах нормы, если была изменена кофейная смесь, или в случае, когда выполняется первая установка.

Просим обращаться в наш центр телефонного обслуживания по номеру, приведенному на последней странице данного документа, при любых проблемах, не перечисленных в таблице, или если предложенные решения не устраняют проблему.



421940440051

Производитель оставляет за собой право вносить любые изменения без предварительного уведомления.

