



Торговий автомат

D.A. FREESTANDING 400



УВАГА: Ця інструкція призначена виключно для спеціально підготовленого персоналу

ЕКСПЛУАТАЦІЯ І ТЕХНІЧНЕ
ОБСЛУГОВУВАННЯ

ОСНОВНІ КОМПОНЕНТИ



Рис. 1

- | | | | |
|----|--|----|-----------------------------|
| 1 | Дверний замок | 19 | Спиральний міксер |
| 2 | Дисплей | 20 | Вузол заварювання |
| 3 | Клавіатура продуктів | 21 | Краплезбірник |
| 4 | Отвір для монет | 22 | Ріжок роздачі |
| 5 | Кнопка повернення монет | 23 | Канал для кавової гущі |
| 6 | Табличка з інструкціями | 24 | Ємність для збирання рідини |
| 7 | Дверцята автомата видачі (видача напою/стаканчика) | 25 | Збиральний піддон |
| 8 | Відділення для забирання здачі | 26 | Перемикач сигналізації |
| 9 | Гніздо для силового кабелю | 27 | Плата мікроконтролера |
| 10 | Муфта для приєднання водопроводу | 28 | Автомат видачі стаканчиків |
| 11 | Захисний вимикач | 29 | Автомат видачі розмішувачів |
| 12 | Повітряний перемикач | 30 | Контейнер для цукру |
| 13 | Контейнер 1/2 (швидкорозчинні продукти) | 31 | Пристрій видачі здачі |
| 14 | Контейнер 3/4 (швидкорозчинні продукти) | 32 | Вихід автомата видачі |
| 15 | Завантажувальний бункер для кавових зерен | 33 | Канал повернення монет |
| 16 | Кавомолка | 34 | Коробка для монет |
| 17 | Міксер | 35 | Отвір для цукру |
| 18 | Отвір для швидкорозчинних продуктів | 36 | Спускний жолоб |



Рис. 1

ЗМІСТ

ОСНОВНІ КОМПОНЕНТИ	2	8. МЕНЮ ПРОГРАМУВАННЯ І ТЕХНІЧНОГО	23
ЗМІСТ	4	ОБСЛУГОВУВАННЯ.....	23
1. ВСТУП.....	5	8.1 Опис ключових фаз програмування і технічного	
1.1 Вступ	5	обслуговування.....	23
1.2 Використовувані символи.....	5	8.2 Меню програмування	23
2. ІНФОРМАЦІЯ ПРО ТОРГОВИЙ АВТОМАТ	5	8.2.1 Вхід до меню програмування.....	23
2.1 Інформація для спеціаліста з технічного		8.2.2 Структура меню програмування.....	24
обслуговування	5	8.2.3 Опис повідомлень в меню програмування	26
2.2 Опис і використання за призначенням	6	8.3 Меню технічного обслуговування.....	36
2.3 Ідентифікація торгового автомата	6	8.3.1 Вхід до меню технічного обслуговування	36
2.4 Технічні характеристики	7	8.3.2 Структура меню технічного обслуговування	37
3. ПРАВИЛА ТЕХНІКИ БЕЗПЕКИ	8	8.3.3 Опис повідомлень в меню технічного	
3.1 Вступ	8	обслуговування.....	38
3.2 Загальні правила техніки безпеки.....	8	9. ЕКСПЛУАТАЦІЯ І ВИКОРИСТАННЯ	41
3.3 Вимоги до оператора	8	9.1 Вибір напою	41
3.4 Захисні пристрої.....	9	10. ЧИЩЕННЯ І ТЕХНІЧНЕ ОБСЛУГОВУВАННЯ	42
3.5 Залишкові ризики	9	10.1 Загальні вказівки з правильної експлуатації.....	42
4. ПОВОДЖЕННЯ І ЗБЕРІГАННЯ	10	10.2 Чищення і планове технічне обслуговування	42
4.1 Розвантаження і поведження.....	10	10.2.1 Графік технічного обслуговування	42
4.2 Зберігання.....	10	10.2.2 Чищення краплезбірника	43
5. ВСТАНОВЛЕННЯ	11	10.2.3 Заміна мішка для кавової гущі.....	43
5.1 Важлива інформація	11	10.2.4 Спорожнення ємності для зливу рідини.....	43
5.2 Розпакування і розташування на місці	11	10.2.5 Чищення вузла заварювання кави	44
5.3 Використання розмішувачів різних розмірів.....	13	10.2.6 Чищення автомата видачі швидкорозчинних	
5.4 Вставлення етикеток.....	14	продуктів та міксера	45
5.5 Приєднання мішка для кавової гущі.....	15	10.2.7 Чищення відділення видачі.....	46
5.6 Приєднання до послідовного порту	15	10.2.8 Чищення контейнерів	46
5.7 Приєднання платіжної системи	15	10.2.9 Чищення ріжка видачі.....	48
5.8 Приєднання до водопроводу.....	16	10.2.10 Чищення кавомолки	49
5.9 Приєднання до електричної мережі.....	16	10.2.11 Чищення каналу видачі цукру.....	49
6. ОПИС ОРГАНІВ УПРАВЛІННЯ	17	10.2.12 Чищення каналу розмішувачів.....	49
6.1 Дисплей	17	10.3 Незаплановане технічне обслуговування.....	50
6.2 Клавіатура	17	10.4 Оновлення програмного забезпечення.....	51
6.3 Опис клавіш в стандартному режимі роботи.....	17	11. ПОВІДОМЛЕННЯ НА ДИСПЛЕЇ	52
6.4 Кнопки плати мікроконтролера	18	11.1 Повідомлення під час роботи	52
7. ЗАПОВНЕННЯ І ЗАПУСК.....	18	11.2. Повідомлення про помилки	52
7.1 Заповнення контейнера	18	12 ЗБЕРІГАННЯ - УТИЛІЗАЦІЯ	54
7.1.1 Засипання швидкорозчинних продуктів.....	18	12.1 Зміна місця встановлення	54
7.1.2 Засипання цукру.....	19	12.2 Періоди простою і зберігання	54
7.1.3 Засипання кавових зерен	19	12.3 Інструкції з утилізації після завершення строку	
7.2 Калібрування дози	20	служби	54
7.3 Калібрування мелення кави	20		
7.4 Вставлення розмішувачів	20		
7.5 Вставлення стаканчиків	21		
7.6 Перший запуск торгового автомата	22		
7.7 Заповнення бойлера вручну.....	22		
7.8 Використання торгового автомата	22		

1. ВСТУП

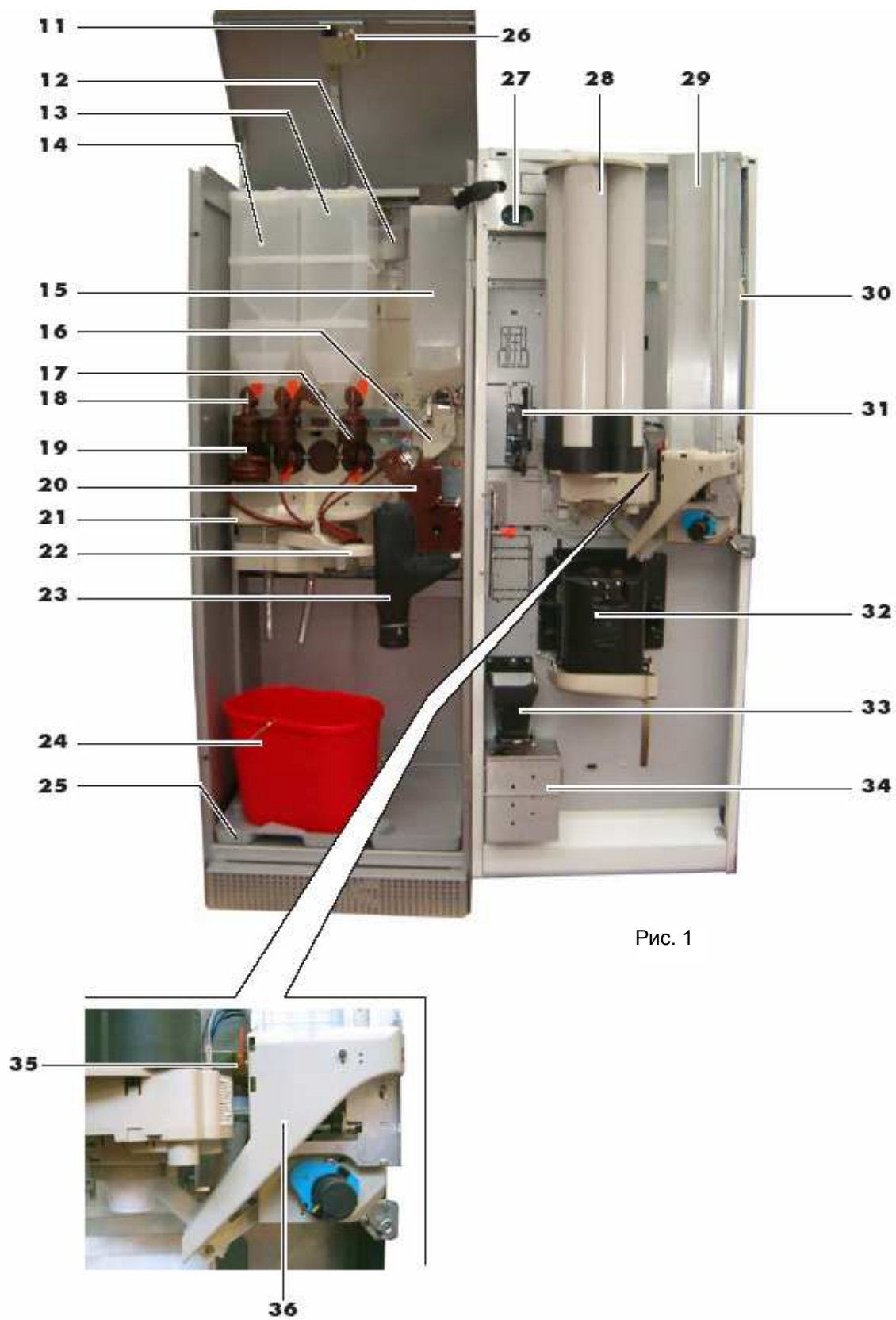
1.1 Вступ

Важлива інформація

Ця публікація є складовою частиною торгового автомата. Необхідно уважно ознайомитися з нею для гарантування нормальної роботи машини і дотримання основних вимог з техніки безпеки.

В цій інструкції наведена технічна інформація, необхідна для правильної експлуатації, встановлення, чищення та технічного обслуговування торгового автомата моделі FREESTANDING 400. Перед проведенням будь-яких операцій завжди звертайтеся до цієї публікації.

Виробник: **SAECO International Group**
Via Panigali, 39 - 40041 Gaggio Montano (BO).

Цю публікацію слід зберігати в надійному місці разом з торговим автоматом протягом всього терміну служби останнього, навіть у разі зміни власника.

У разі втрати або зношення цієї інструкції, можна замовити його копію у Виробника або в авторизованому центрі з обслуговування клієнтів, вказавши всі дані на ідентифікаційній табличці, розташованій на задній стороні торгового автомата.

1.2 Використовувані символи

В цій публікації містяться різноманітні попередження, які вказують на різні ступені небезпеки або потрібну кваліфікацію.

Символ наводиться разом з повідомленням, в якому пропонуються певні процедури або дії, а також наводиться корисна інформація про правильну експлуатацію машини.



Увага

Цей символ вказує на небезпечні ситуації для користувачів, операторів і спеціалістів з технічного обслуговування, які мають справу або з самим торговим автоматом, або з продукцією, що ним видається.



Важливо

Цей символ вказує на операції, необхідні для підтримання торгового автомата у нормальному робочому стані.



Рекомендовані рішення

Цей символ вказує на альтернативні процедури, які дають змогу швидше провести операції налаштування і/або технічного обслуговування.



Користувач

Цей символ показує користувача торгового автомата. Ця особа не має права проводити будь-які операції з чищення чи технічного обслуговування.



Оператор з догляду

Цей символ вказує на операції, які повинні здійснюватися персоналом, відповідальним за проведення заправлення і чищення торгового автомата.

Операції з технічного обслуговування, що вимагають кваліфікації спеціаліста з технічного обслуговування, не повинні проводитися оператором з догляду.



Спеціаліст з технічного обслуговування

Цей символ показує операції, які повинні проводитися кваліфікованим персоналом, відповідальним за технічне обслуговування.

Спеціаліст з технічного обслуговування – це єдина особа, яка має право зберігати КЛЮЧ ДОСТУПУ, за допомогою якого можна відключити системи захисту.

2. ІНФОРМАЦІЯ ПРО ТОРГОВИЙ АВТОМАТ

2.1 Інформація для спеціаліста з технічного обслуговування

Торговий автомат необхідно встановити в добре освітленому, сухому приміщенні, подалі від можливих атмосферних впливів та пилу, на підлозі, яка здатна витримати його вагу.

Для забезпечення нормальної роботи і надійності протягом всього строку служби, рекомендується такі умови роботи:

- температура навколишнього середовища: від +1°C до +32°C;
- максимальна вологість повітря: 90% (без конденсації).

З питань особливих варіантів встановлення, не описаних в цій публікації, звертайтеся до дилера або місцевого імпортера. Якщо це неможливо, звертайтеся безпосередньо до виробника.

АВТОРИЗОВАНІ ЦЕНТРИ З ОБСЛУГОВУВАННЯ КЛІЄНТІВ можуть надати інформацію та пояснення щодо торгового автомата, а також надати технічну допомогу чи запасні частини.

Спеціаліст з технічного обслуговування повинен уважно прочитати і дотримуватися попереджень про небезпеку, що містяться в цій інструкції, для того щоб будь-які роботи зі встановлення, запуску, експлуатації та технічного обслуговування були проведені безпечно.

Спеціаліст з технічного обслуговування несе повну відповідальність за видачу ключів доступу всередину торгового автомата іншому обслуговуючому персоналу (оператору), при цьому спеціаліст з технічного обслуговування несе відповідальність за всі роботи, які проводяться на автоматі.

Ця інструкція є складовою частиною машини і її слід завжди уважно читати перед виконанням будь-якої операції.

2.2 Опис і використання за призначенням

Цей торговий автомат призначений для автоматичної видачі кави та гарячих напоїв (кави без кофеїну, капучіно, шоколаду та ін.) та може програмуватися для будь-якого окремого типу дози роздачі. Швидкорозчинні продукти слід споживати негайно, їх не можна зберігати тривалий час.

Будь-яке інше використання вважається неправильним, а тому небезпечним.

Не кладіть жодної продукції всередину розподільчого пристрою, це може бути небезпечним через неподходящі температури.



Важливо

Неправильне використання торгового автомата приводить до анулювання всіх гарантій. Виробник знімає з себе будь-яку відповідальність за матеріальну або особисту шкоду.

Неправильним використанням також вважається:

- будь-яке використання торгового автомата не за призначенням і/або відповідно до процедур, що не описані в цій публікації;

- будь-які дії на торговому автоматі, які суперечать інструкціям, наведеним в цій публікації;

- будь-які зміни компонентів і/або захисних пристроїв без попередньої згоди Виробника або такі, що проводяться персоналом, не авторизованим на проведення подібних операцій;

- будь-яке розташування пристрою, що не рекомендується згідно з цією інструкцією.

2.3 Ідентифікація торгового автомата

Торговий автомат ідентифікується за назвою, моделлю і серійним номером, які можна знайти на відповідній паспортній табличці (рис. 2).



Рис. 2

На паспортній табличці зазначена така інформація:

- назва Виробника;
- знаки відповідності;
- модель;
- серійний номер;
- рік і місяць виготовлення;
- напруга живлення (В);
- частота напруги живлення (Гц);
- споживана потужність (Вт).



Увага

Суворо заборонено пошкоджувати або змінювати паспортну табличку.



Важливо

При звертанні до АВТОРИЗОВАНИХ ЦЕНТРИ З ОБСЛУГОВУВАННЯ КЛІЄНТІВ завжди посилайтеся на цю паспортну табличку і зазначайте наведені в ній дані.

2.4 Технічні характеристики

Вага: 75 кг
 Габаритні розміри: див. рис. 3



Рис. 3

Споживана потужність: див. паспортну табличку
 Напруга живлення див. паспортну табличку
 Частота напруги живлення: див. паспортну табличку
 Довжина силового шнура: 1600 мм
 Патрубок для приєднання до водопровідної мережі: 3/4" газового типа
 Тиск водопровідної води: див. рис. 4
 Еквівалентний рівень звукового тиску в децибелах А: менше 70 дБ

Паспортна табличка, на якій зазначені значення мінімального і максимального тиску вхідної води

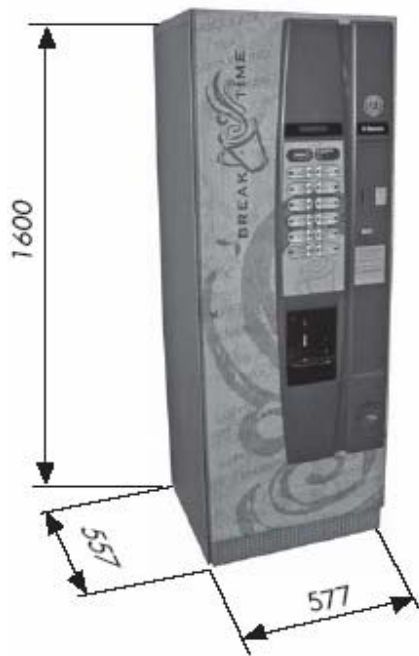

Рис. 4

Місткість контейнера

Кавові зерна: 3,5 кг
 Кава без кофеїну: 1 кг
 Шоколад: 3 кг
 Молоко: 2,5 кг
 Лимонний чай: 3 кг
 Цукор: 3 кг
 Стаканчики: 400
 Розмішувач: 400

Розміри розмішувачів



Рис. 5

3. ПРАВИЛА ТЕХНІКИ БЕЗПЕКИ

3.1 Вступ

Відповідно до Директиви про машинне обладнання 98/37/ЕЕС, Директиви про низьковольтне обладнання 73/23/ЕЕС і Директиви про маркування ЄС 93/68/ЕЕС, міжнародний концерн SAECO International Group підготував технічний файл на торговий автомат моделі FREESTANDING 400, який зберігається на його заводах. Проектування проводилося за такими стандартами:

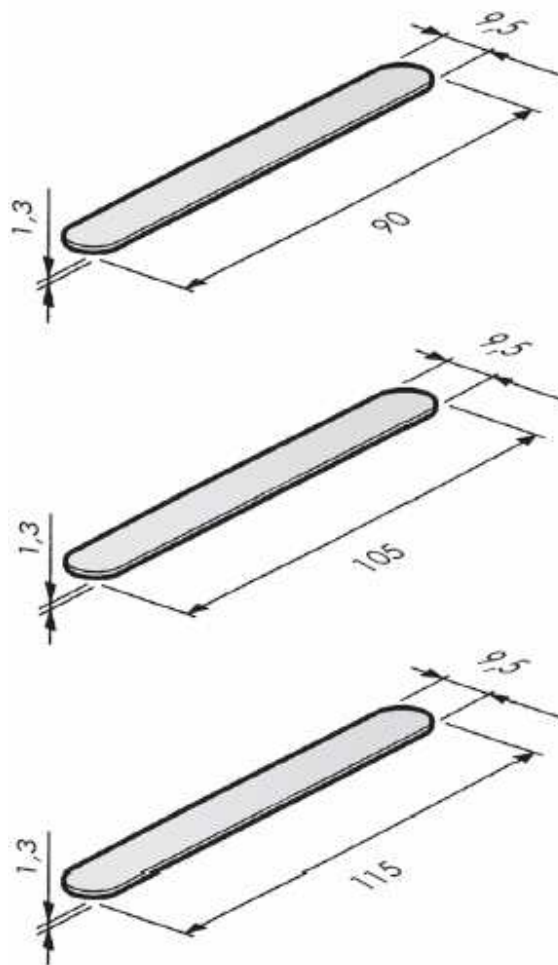
- | | |
|-----------------|-----------------|
| - EN 55014 - | - EN 6100-3-2 |
| - EN 61000-3-3 | - EN 61000-4-2 |
| - EN 61000-4-3 | - EN 61000-4-4 |
| - EN 61000-4-5 | - EN 61000-4-11 |
| - EN 60335-2-75 | - EN 60335-1 |

3.2 Загальні правила техніки безпеки

Забороняється:

- шкодити або вимикати захисні системи, встановлені на торговому автоматі;
- проводити технічне обслуговування торгового автомата, перед цим не відключивши його від мережі;
- встановлювати торговий автомат на відкритому повітрі. Він повинен встановлюватися в сухому приміщенні, в якому температура ніколи не спадає нижче 1 °C;
- використовувати торговий автомат для інших цілей аніж зазначених в договорі купівлі-продажу та в цій публікації;
- підключати пристрій до мережі через багатовходові розетки або адаптери;
- використовувати водомети для чищення торгового автомата (рис. 6).



Рис. 6

Обов'язково потрібно:

- перевіряти відповідність вимогам лінії електроживлення;
- використовувати лише оригінальні запасні частини;
- уважно читати інструкції, наведені в цій публікації та в документах, що додаються.
- використовувати засоби особистого захисту під час встановлення, випробування та технічного обслуговування.

Застережні заходи для попередження помилок оператора:

- ознайомити операторів з питаннями техніки безпеки;
- поводитися з торговим автоматом в упакованому і розпакованому стані у безпечних умовах;
- добре вивчити процедури встановлення, роботу і граничні режими;
- розбирати торговий автомат в безпечних умовах у відповідності з діючим законодавством з охорони навколишнього середовища та охорони праці.



Увага

У разі відмови або несправності, звертайтеся лише до кваліфікованого персоналу СЛУЖБИ ОБСЛУГОВУВАННЯ КЛІЄНТІВ.



Важливо

Виробник знімає з себе будь-яку відповідальність за матеріальну або особисту шкоду в результаті недотримання наведених в цій інструкції правил техніки безпеки.

3.3 Вимоги до оператора

Для гарантування безпечної роботи торгового автомата потрібні три оператора з різним рівнем кваліфікації.



Користувач

Цьому користувачу заборонений доступ до внутрішніх компонентів торгового автомата.



Оператор з догляду

Спеціаліст з технічного обслуговування доручає зберігання ключа доступу оператора з догляду, який відповідає за заправку продукції, зовнішнє чищення, а також запуск/вимкнення торгового автомата.



Увага

Оператор з догляду не має права виконувати операції, які в цій публікації віднесені до обов'язків спеціаліста з технічного обслуговування.



Спеціаліст з технічного обслуговування

Спеціаліст з технічного обслуговування – це єдина особа, що має право доступу до внутрішніх компонентів, проведення процедур програмування, виконання налаштування, налаштування та технічного обслуговування на торговому автоматі.

3.4 Захисні пристрої

Торговий автомат обладнаний:

- захисним вимикачем (11) на верхній кришці, який припиняє подачу живлення на всі внутрішні компоненти при відкриванні передніх дверей або верхньої кришки.
- перемикачем (26) показує (якщо вставлений ключ захисту), що двері торгового автомата відкриті;
- захисним вимикачем на дверцятах відділення видачі, який зупиняє цикл видачі ріжка при відкриванні дверцят.



Спеціаліст з технічного обслуговування

При програмуванні або налаштуванні операцій лише спеціаліст з технічного обслуговування може виконувати подібні дії шляхом вставлення відповідного ключа у захисний вимикач (рис. 7) і відновлення напруги, навіть якщо дверцята відчинені.



Рис. 7



Увага

Ця операція, необхідна для запуску торгового автомата, відключає захисну систему.

Тому вона повинна виконуватися лише кваліфікованим персоналом (спеціалістом з технічного обслуговування), якому відомо про ризики, пов'язані з неізольованими та рухомими компонентами.

3.5 Залишкові ризики

Вихід роздавального пристрою захищений дверцятами, з'єднаними з захисним вимикачем.

При спробі його відкривання під час циклу заварювання, механічне переміщення блокується, однак, якщо заварювання вже розпочалося, воно продовжується до кінця циклу.



Увага

Існує небезпека опшарювання, якщо засунути руки всередину відділення видачі під час заварювання.

Забороняється відкривати дверцята і виймати стаканчик чи засовувати руки всередину відділення видачі до завершення циклу заварювання (рис. 8).

Дочекайтеся появи на дисплеї повідомлення "REMOVE CUP" ["ЗАБЕРІТЬ СТАКАНЧИК"] і лише після цього забирайте стаканчик.



Рис. 8



Важливо

Якщо відкрити дверцята відділення видачі під час циклу заварювання, на дисплеї відображується повідомлення "CLOSE SERVICE DOOR" ["ЗАКРИЙТЕ ДВЕРЦЯТА"]; ріжок перестав видавати напій, доки дверцята не будуть закриті.

Неможливо заварювати наступні напої, якщо не забрати попередній стаканчик (шляхом відкривання дверцят відділення видачі).

Перед заварюванням наступного напою, перевірте, щоб був вийнятий стаканчик з попереднім напоєм і щоб тримач стаканчиків був пустим.

4. ПОВОДЖЕННЯ І ЗБЕРІГАННЯ

4.1 Розвантаження і поводження

Завантажувально-розвантажувальні операції після транспортування повинні здійснюватися лише кваліфікованим персоналом з використанням придатного обладнання.

Торговий автомат перевозиться на палеті в захисному мішку, термоусадковій плівці з чотирма кутовими профілями (рис. 9).



Рис. 9

Для зняття торгового автомата з вантажівки використовуйте вилковий автозавантажувач (рис. 10).



Рис. 10



Увага

Торговий автомат слід постійно зберігати в горизонтальному положенні.

Дотримуйтесь таких правил:

- не перетаскуйте торговий автомат;
- не перевертайте торговий автомат і не кладіть його на бік під час транспортування або завантажувально-розвантажувальних робіт;
- не трясіть торговий автомат;
- не підіймайте торговий автомат з використанням канатів або кранів;
- не піддавайте торговий автомат впливу різноманітних впливів, не залишайте його в вологих зонах або біля джерел тепла.

4.2 Зберігання

Якщо торговий автомат не встановлюється одразу після транспортування, його слід зберігати в критому приміщенні з дотриманням таких вимог:

- упакований торговий автомат слід зберігати в закритому сухому приміщенні за температур між 1°C і 40°C;
- не ставте інші пристрої або коробки на торговий автомат (рис. 11);
- загалом рекомендується забезпечити захист торгового автомата від осідання пилу або інших матеріалів.



Рис. 11

5. ВСТАНОВЛЕННЯ

5.1 Важлива інформація

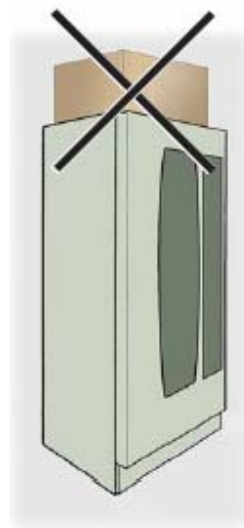

Увага

Торговий автомат не призначений для встановлення в відкритому повітрі. Не допускайте його встановлення в приміщеннях, де температура може спускатися нижче 1 °С або підніматися вище 32°С, а також в особливо вологих чи пильних приміщеннях.

Роботи з встановлення на місці повинні виконуватися, щонайменше, 2 операторами.

Перед розпакуванням перевірте, щоб місце встановлення відповідало таким вимогам:

- штепсельна розетка повинна знаходитися в легкодоступному місці, на відстані не більше 1,5 м;
- напруга в розетці повинна відповідати напрузі, зазначеній в паспортній табличці;
- нахил поверхні або підлоги НЕ повинен перевищувати 2°.

Якщо торговий автомат потрібно поставити близько від стіни, слід залишити проміжок не менше 15 см між задньою стінкою автомата і стіною, щоб не загороджувати вентиляційну решітку (рис. 12).



Рис. 12

5.2 Розпакування і розташування на місці

При отриманні торгового автомата переконайтеся, що його не було пошкоджено під час транспортування, не було пошкоджено упаковку, а також не випали внутрішні компоненти.

Разом з торговим автоматом постачається пакунок, підписаний "CUSTOMER KIT" ["КОМПЛЕКТ ДЛЯ ПОКУПЦЯ"]. В ньому знаходяться предмети, перелічені на рис. 13.

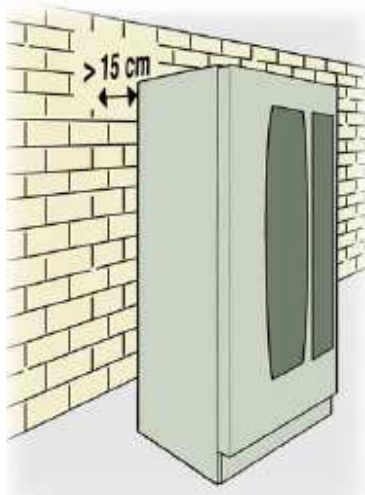
- Брошура інструкцій
- Силовий шнур
- Ключі відключення мікроперемикачів блокування дверей (для спеціаліста з технічного обслуговування)
- Етикетки і ціни на продукцію
- Табличка з інструкціями
- Етикетки монетоприймача



Рис. 13

Зніміть прозору захисну плівку і чотири кутові планки (рис. 14).



Рис. 14

У разі виявлення будь-якого пошкодження, необхідно повідомити про це перевізнику і негайно сповістити про це продавця або імпортера. Якщо це відбувається не в країні покупця, зверніться безпосередньо до виробника.

Вийміть з приймального відділення пакет аксесуарів з такими предметами:

- 4 ніжки;
- 1 ключ для вузла заварювання;
- 1 стаканчик для кавомолки.

Підніміть палету так, щоб можна було викрутити чотири кріпильні гвинти **A** (рис. 15).



Рис. 15

Щоб підняти палету для прикручування чотирьох опорних ніжок **B** (рис. 16), відкрутіть два гвинта і від'єднайте нижню планку (рис. 17 і 18).



Рис. 16

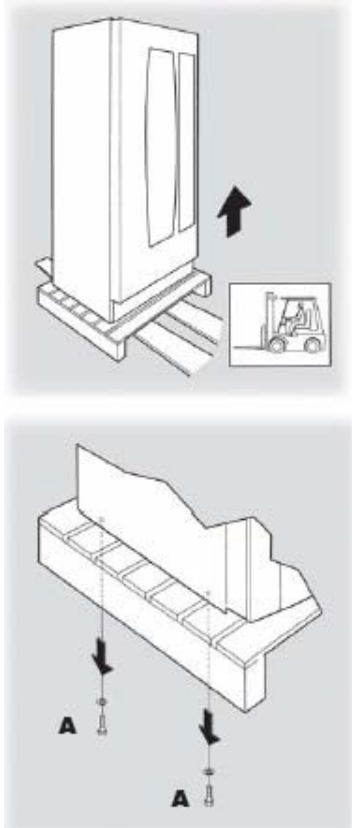

Рис. 17

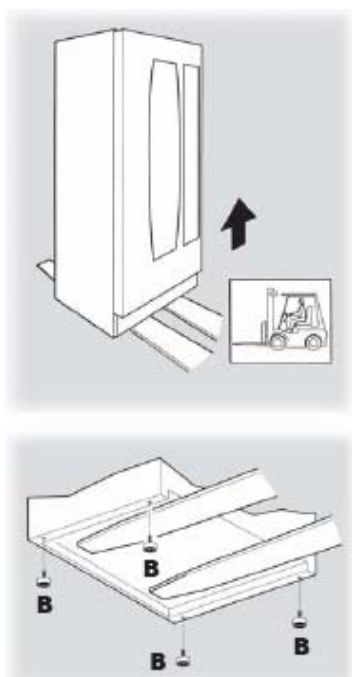

Рис. 18

Відрегулюйте вирівнювання за допомогою відповідних ніжок (рис. 19).



Рис. 19

Вийміть ключі з отвору для монет (рис. 20).



Рис. 20

Вставте ключ в замок, поверніть його за годинниковою стрілкою і відкрийте двері (рис. 21).



Рис. 21

5.3 Використання розмішувачів різних розмірів



Торговий автомат постачається з набором для розмішувачів, призначеним для 90 мм розмішувачів.



Увага

При використанні 90 мм розмішувачів, перевірте, щоб в отвір (рис. 23) був вставлений гумовий штир (рис. 22).



Рис. 22



Рис. 23

Для заміни 90 мм розмішувачів на 105 мм або 115 мм розмішувачі, виконайте такі дії:

- відкрутіть два гвинти, що кріплять напрямну розмішувачів (рис. 24 і 25);



Рис. 24



Рис. 25

- пересуньте напрямну розмішувачів в отвір (рис. 26) на відстань, що відповідає бажаному розміру, і затягніть обидва гвинти.



Рис. 26

5.4 Вставлення етикеток

Етикетки продукції

Зніміть автомат видачі стаканчиків і відкрутіть 4 упора, що утримують панель клавіатури.



Рис. 27

Відкрийте панель клавіатури (рис. 28).



Рис. 28

Вставте етикетки продукції (рис. 29).



Рис. 29

Перевірте точне положення етикеток по ключам вибору (рис. 30).



Рис. 30

Табличка з інструкціями

Вставте табличку з інструкціями в щілину (рис. 31). Щоб можна було виконати цю операцію, панель клавіатури повинна бути відкрита.

У протилежному випадку, див. інструкції в розділі "Етикетки продуктів".



Рис. 31

Етикетка монетоприймача

Вставте етикетку в щілинний отвір (рис. 32).



Рис. 32

5.5 Приєднання мішка для кавової гущі



Зніміть скобу з трубки каналу кавової гущі (рис. 33).



Рис. 33

Натягніть скобу на мішок для кавової гущі (ємністю 50 літрів) (рис. 34).



Рис. 34

Надіньте мішок на трубку каналу (рис. 35).



Рис. 35

5.6 Приєднання до послідовного порту



За допомогою комп'ютерного роз'єму і інтерфейсного кабелю торговий автомат можна приєднати до персонального комп'ютера або до пристроїв, що постачаються АВТОРИЗОВАНИМИ ЦЕНТРАМИ ОБСЛУГОВУВАННЯ КЛІЄНТІВ, для проведення операцій програмування і/або збирання даних.

5.7 Приєднання платіжної системи



Торговий автомат розроблений для встановлення різноманітних платіжних систем, таких як:

- паралельний зчитувач банкнот 24 В пост. струму;
- паралельний монетоприймач 24 В пост. струму;
- системи керування (в тому числі PRICE HOLDING);
- системи MDB;
- системи BDV;
- пристрою відміни 24 В пост. струму;
- паралельний зчитувач банкнот 12 В пост. струму (*);
- паралельний монетоприймач 12 В пост. струму (*);
- приймач здачі 12 В пост. струму (*);
- карта Saeco (**);

(*) лише з механізмом подачі, що замовляється окремо.

(**) лише моделі 1432 і 1471 вимагають встановлення механізму подачі, що замовляється окремо.



Важливо

Торговий автомат постачається без будь-якої платіжної системи, яка повинна встановлюватися особою, відповідальною за її приєднання.

Після встановлення обраної платіжної системи, за допомогою меню програмування можна задати відповідні параметри (див. 8.2).

Використовуючи шаблон з клейкого паперу (входить до складу "складального пакету карти Saeco"), просвердліть отвори для встановлення зовнішньої антени карточної платіжної системи Saeco. Рекомендується просвердлити отвори в зоні для безготівкових систем оплати (рис. 36).



Рис. 36

**Увага**

Виробник знімає з себе відповідальність за пошкодження торгового автомата, матеріальну і/або особисту шкоду, спричинену встановленням платіжної системи. Відповідальність покладається на особу, що здійснює встановлення.

5.8 Приєднання до водопроводу**Важливо**

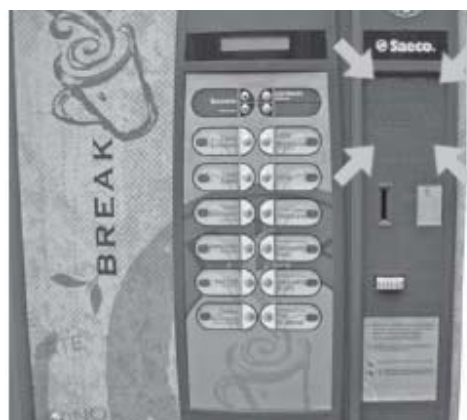
Рекомендується використовувати пристрій видалення накипу в водопровідній мережі, по якій постачається вода для торгового автомата, особливо для води з високим вмістом кальцію і магнію (жорсткої води). Приєднайте торговий автомат до труби подачі питної води з тиском в діапазоні від 1,5 до 8 бар (див. паспортну табличку).

Зніміть ковпачок зі з'єднувальної муфти, що знаходиться на задній панелі торгового автомата (рис. 37). Приєднайте трубку подачі води до газової муфти 3/4" торгового автомата (рис. 37).



Рис. 37

5.9 Приєднання до електричної мережі**Увага**

Спеціаліст з технічного обслуговування, відповідальний за встановлення торгового автомата, повинен гарантувати, що:

- електрична система відповідає діючим правилам техніки безпеки;
- напруга живлення відповідає напрузі, зазначеній на паспортній табличці.

У разі виникнення сумнівів, не продовжуйте встановлення, а зверніться до кваліфікованого і уповноваженого спеціаліста провести ретельну перевірку системи.

Торговий автомат оснащений силовим шнуром, який потрібно вставити у відповідний роз'єм на задній панелі торгового автомата (рис. 38).



Рис. 38

Не використовуйте адаптери і багатовходові розетки (рис. 39).



Рис. 39

6. ОПИС ОРГАНІВ УПРАВЛІННЯ

6.1 Дисплей

На дисплеї (2 - рис. 1) відображуються повідомлення під час стандартного режиму роботи, в режимах програмування і технічного обслуговування.

6.2 Клавіатура



Важливо

Функція кожної клавіші змінюється залежно від моделі торгового автомата (режим звичайної роздачі або програмування).

Кожна клавіша має подвійну функцію, яка змінюється залежно від статусу торгового автомата (стандартний режим роботи або режим програмування).

6.3 Опис клавіш в стандартному режимі роботи

Клавіша “+” – кількість цукру (рис. 40)

Збільшує кількість цукру в вибраному напої. Натисніть цю клавішу до вибору напою.

Попередній вибір залишається активним протягом 8 секунд.

Клавіша “-” Key – кількість цукру (рис. 40)

Зменшує кількість цукру в вибраному напої. Натисніть цю клавішу до вибору напою.

Попередній вибір залишається активним протягом 8 секунд.

Клавіша попереднього вибору (рис. 40)

Функції, пов'язані з клавішею попереднього вибору можна вибрати з такого переліку:

- A. Попередній вибір
- B. Напій 13
- C. Заблокована

Клавіша видачі стаканчика (рис. 40)

Функції, пов'язані з клавішею видачі стаканчика можна вибрати з такого переліку:

- A. Попередній вибір
- B. Напій 14
- C. Заблокована

Клавіші (1-12 - рис. 40)

При натисненні цих клавіш торговий автомат видає запрограмовані напої.



Рис. 40

6.4 Кнопки плати мікроконтролера

Електронна плата мікроконтролера має три кнопки, які дають змогу спеціалісту з технічного обслуговування виконувати операції з програмування і технічного обслуговування (рис. 41).

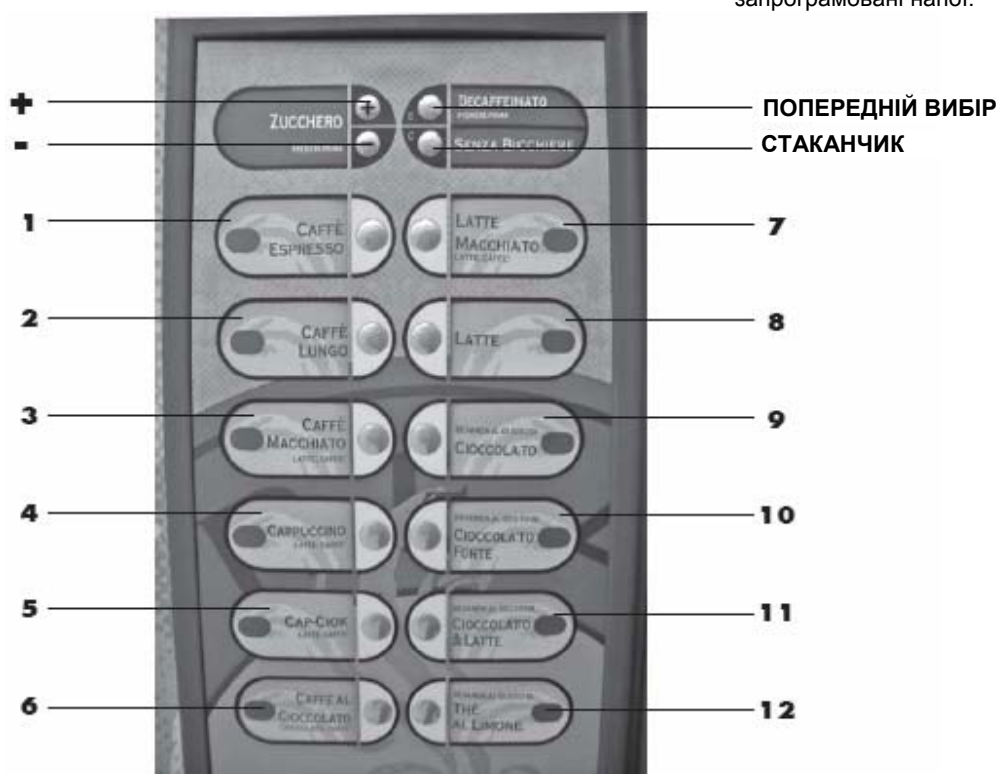

Рис. 41

7. ЗАПОВНЕННЯ КОНТЕЙНЕРА І ЗАПУСК

7.1 Заповнення контейнера

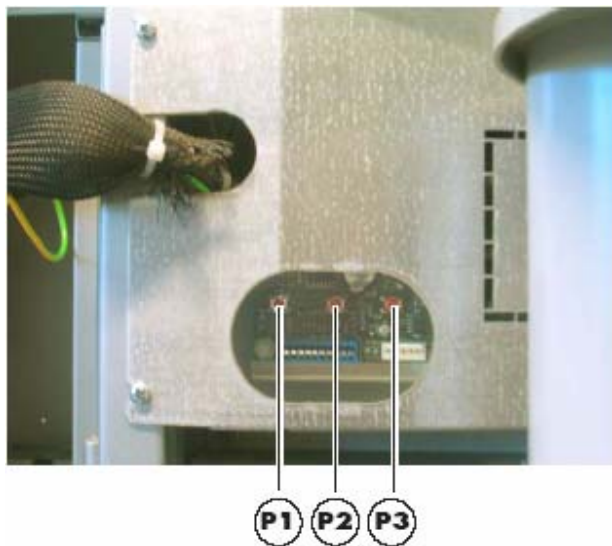

Важливо

Контейнери призначені для роздачі такої продукції (рис. 43):

Швидкорозчинний продукт 1 = чай

Швидкорозчинний продукт 2 = молоко

Швидкорозчинний продукт 3 = шоколад

Швидкорозчинний продукт 4 = кава без кофеїну



Рис. 10

7.1.1 Засипання швидкорозчинних продуктів



Відкрийте кришку контейнера, який буде заповнюватися (рис. 43).

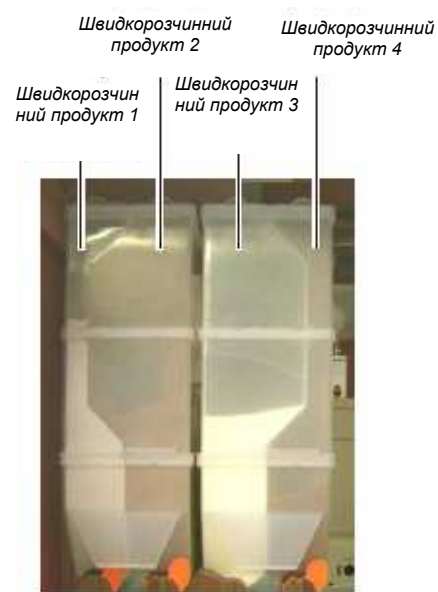

Рис. 43

Висипте швидкокорозчинний продукт в контейнер (рис. 44).



Рис. 44

Закрийте кришку контейнера.

7.1.3 Засипання кавових зерен

Зніміть кришку контейнера (рис. 46).



Рис. 46

Засипте кавові зерна в контейнер (рис. 47).



Рис. 47

Поставте кришку контейнера на місце.

7.1.2 Засипання цукру



Відкрийте кришку контейнера для цукру і висипте цукор в контейнер (рис. 45).



Рис. 45

Закрийте кришку контейнера.



Важливо

У разі появи на дисплеї після засипання повідомлення "COFFEE NOT AVAILABLE" ["КАВИ НЕМАЄ"], слід виконати такі операції:

- натисніть клавішу **P2** (рис. 41) для входу в меню технічного обслуговування;
- двічі натисніть клавішу "e" (4 - рис. 40) для усунення помилки.

7.2 Калібрування дози



Торговий автомат постачається зі стандартними відкаліброваними значеннями, встановленими виробником. Кількість кавового порошку встановлена на рівні 7,0 г.

Калібрування дози можна здійснити за допомогою двох рівнів калібрування:

- зніміть кришку (рис. 48);
- від'єднайте регулювальний важіль від зубчастої рейки і



Рис. 48

встановіть перетаскувальний зуб внутрішньої панелі на одну з 4 можливих позицій, які відповідають певній заданій кількості кави (6 г – 7 г – 8 г – 9 г) (рис. 49);



Рис. 49

- вставте регулювальний важіль в зубчасту рейку і виберіть паз, що відповідає необхідній дозі (рис. 50).



Рис. 50

7.3 Калібрування мелення кави



Поверніть круглу ручку (рис. 51), поки не буде одержаний бажаний результат.

Після будь-якого калібрування необхідно зробити три вибори, поки нова установка не почне діяти.



Рис. 51

7.4 Вставлення розмішувачів



Важливо

Використовуйте розмішувачі, що підходять для торгового автомата, без пошкоджень, розміри яких відповідають значенням, наведеним в розділі 4.2 Технічні характеристики.

- Зніміть металеву протитягу з напрямних розмішувачів (рис. 52).



Рис. 52

- Введіть розмішувачі разом з їхніми пакувальними стрічками в колону (рис. 53). Коли вони досягнуть дна, відріжте і зніміть стрічку (рис. 54).



Рис. 53



Рис. 54

- Після завершення завантаження, вставте назад металеву протизагу (рис. 55).

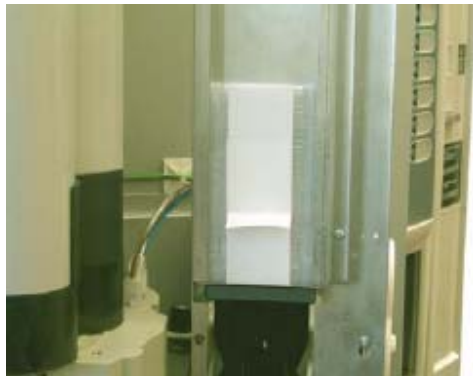

Рис. 55

Переконайтеся, щоб розмішувачі не мали задирок, не були погнуті і були розміщені горизонтально.

7.5 Вставлення стаканчиків

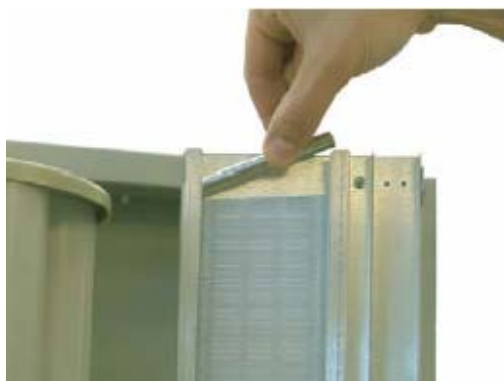

Використовуйте лише стаканчики, які підходять для торгових автоматів – діаметром 70-71 мм – і не стискайте їх під час завантаження.



Важливо

Не намагайтеся повернути колону вручну.

При встановленні в пусти автомат видачі стаканчиків, виконайте такі дії:

- зніміть кришку трубки видачі стаканчиків (рис. 56).



Рис. 56

- завантажте стаканчики в дві доступні колони (рис. 57).



Рис. 57

- поставте на місце кришку колон для стаканчиків.

7.6 Перший запуск торгового автомата



Заповніть торговий автомат необхідними матеріалами (відповідно до наведених вище інструкцій) і підключіть його джерела живлення (див. 5.9)

В цей момент на дисплеї відображується повідомлення "SAECO FS400 SAECO", запускається процедура самонастроювання, яка перевіряє всі попередньо визначені настройки, такі як:

- присутність ГОДИННИКОВОГО МОДУЛЯ;
- правильне положення роздавального різька.

Будь-які помилки, виявлені під час циклу самонастроювання, зберігаються, так що торговий автомат може вивести їх після завершення фази самодіагностики.

Відрегулюйте мелення відповідно до інструкцій, наведених в п. 7.3.

7.7 Заповнення бойлера вручну



Під час першого запуску торгового автомата необхідно вручну заповнити бойлер.

Після увімкнення торгового автомата бойлер можна заповнити за однією з наступних процедур:

- a) - натисніть клавішу P2 (рис. 41) для входу в меню технічного обслуговування;
 - натисніть клавішу "е" (4 - рис. 40), після чого – клавішу ВВЕРХ (1 - рис. 40) для входу в поле RINSING [ПРОМИВАННЯ];
 - натисніть клавішу "е" (4 - рис. 40) для виконання автоматичного повного циклу промивання.
- b) - натисніть клавішу P2 (рис. 41) для входу в меню технічного обслуговування;
 - натисніть клавішу "е" (4 - рис. 40) після чого – клавішу ВВЕРХ (1 - рис. 40) для входу в поле RINSING [ПРОМИВАННЯ];
 - натисніть клавіші А, В, С, і т.д. (клавіші напоїв) для виконання циклу промивання відповідного кола.
- c) - натисніть клавішу 1 (рис. 41) для входу в меню програмування;
 - одночасно натисніть на клавіші P1 і P2 (рис. 41) на карті мікроконтролера для виконання операції промивання.



Важливо

Операцію промивання слід повторювати до тих пір, поки вода не почне рівномірно витікати з вихідних отворів пристрою заварювання.

7.8 Використання торгового автомата



Важливо

Інструкції з використання показані на табличці на передній панелі торгового автомата.

Процедури вибору напою показані в розділі 9.

8 МЕНЮ ПРОГРАМУВАННЯ І ТЕХНІЧНОГО ОБСЛУГОВУВАННЯ

Важливо

В цьому розділі описано, як встановити або змінити настройки програмування і технічного обслуговування торгового автомата.

Тому важливо уважно прочитати його і приступати до роботи лише, коли ви добре зрозумієте правильну послідовність операцій.

8.1 Опис фаз програмування і технічного обслуговування

Для прокручування меню торгового автомата, використовуються описані нижче клавіші.

Клавіша “e”: ВВЕДЕННЯ (4 - рис. 58)

Натискання на цю клавішу приводить до входу на наступний рівень програмування або технічного обслуговування. Можна також змінити або підтвердити значення, встановлені в меню програмування або технічного обслуговування.

Клавіша “c”: ВІДМІНА (3 - рис. 58)

Натискання на цю клавішу приводить до повернення до попереднього рівня меню програмування або технічного обслуговування. Можна також відмінити зберігання попередньо змінених значень.

Клавіша “v”: ВНИЗ (2 - рис. 58)

За допомогою цієї клавіші можна вийти до попереднього пункту в рамках одного і того ж рівня.

Якщо ця клавіша натискається після запиту про зміну установки, значення цієї установки зменшується.

Клавіша “^”: ВВЕРХ (1 - рис. 58)

Натискання на цю клавішу приводить до переходу до наступного пункту в рамках одного і того ж рівня.

Якщо ця клавіша натискається після запиту про зміну установки, значення цієї установки збільшується.



Рис. 58

8.2 Меню програмування

Структура меню програмування показана в п. 8.2.2. В п. 8.2.3 описані всі пункти меню програмування.

8.2.1 Вхід до меню програмування

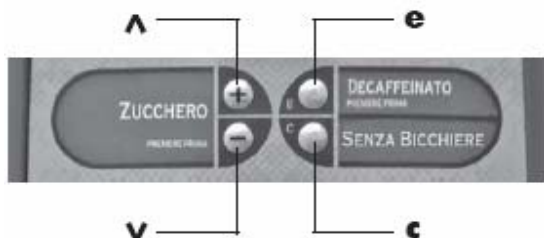
Відкрийте дверцята, відключіть захисний пристрій (рис. 3.4) і натисніть клавішу P1 (рис. 59) для входу в меню програмування.



Рис. 59

Якщо не було задано паролю, вхід до меню програмування відбувається безпосередньо.

Важливо

Якщо для входу в меню програмування був заданий пароль, на дисплей виводиться повідомлення “PASSWORD 000000” [“ПАРОЛЬ 000000”] з мигаючим курсором на першій цифрі.

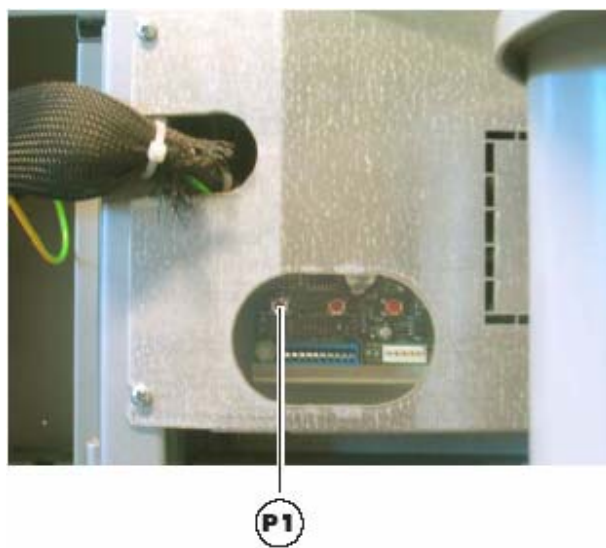
Введіть пароль за допомогою клавіш ВВЕРХ і ВНИЗ. Підтверджуйте введену цифру натисканням клавіші ВВЕДЕННЯ.

Для виходу з меню програмування і повернення до стандартного режиму роботи торгового автомата виконайте такі дії:

- повторно натисніть клавішу P1;
- вийміть ключ з захисного перемикача для вимкнення торгового автомата;
- закрийте двері і дочекайтеся завершення процесу самонастроювання.

8.2.2 Структура меню програмування

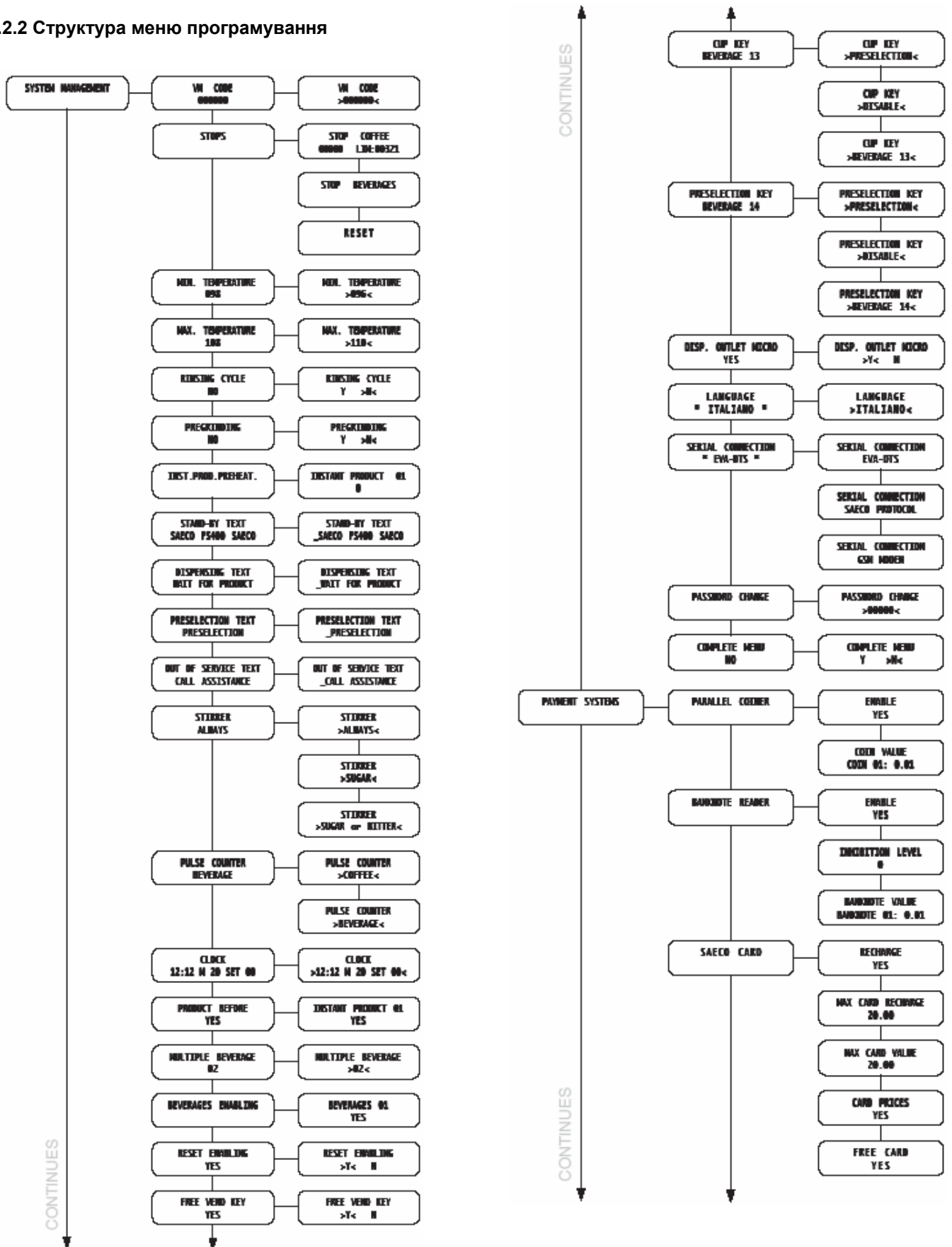

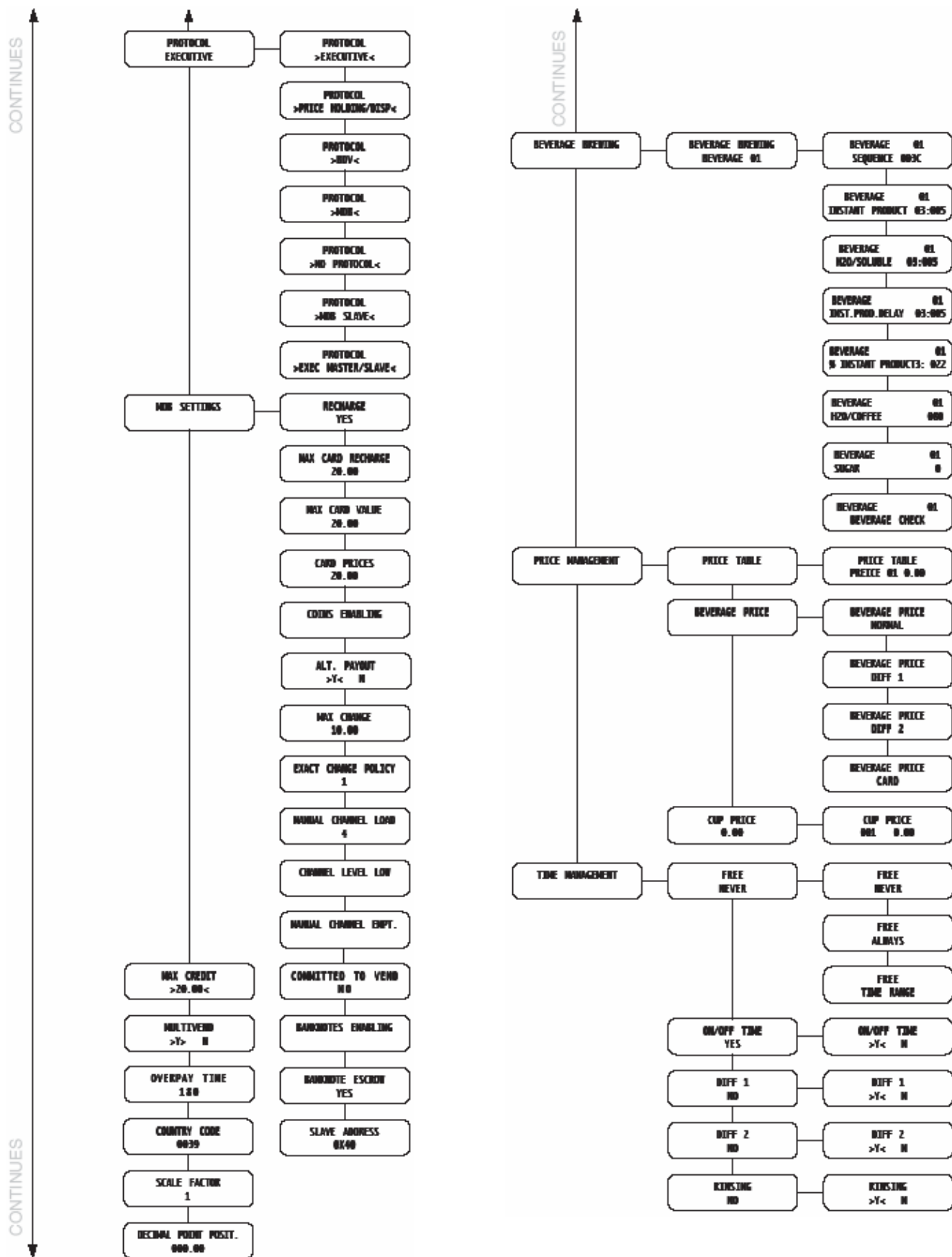

8.2.3 Опис повідомлень меню програмування



Важливо

Пункти меню виводяться лише, якщо активована опція повного меню.

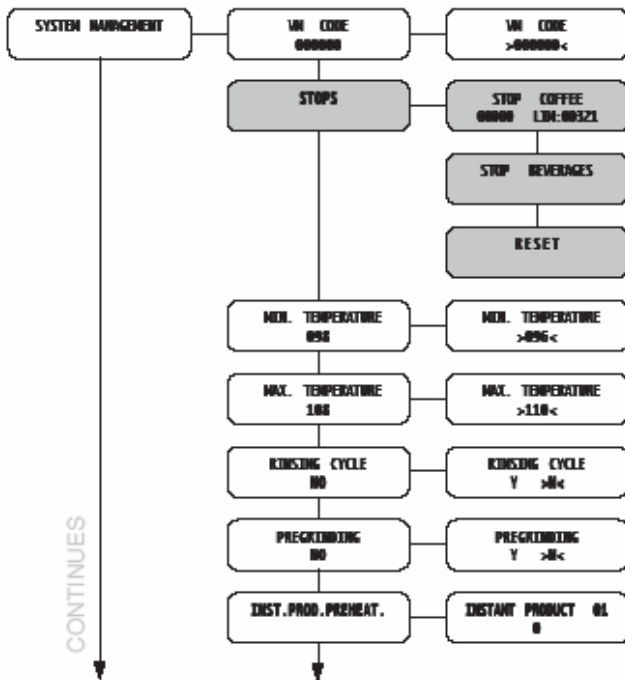

Важливо

Пункти меню видимі лише, якщо активована опція "Complete menu" ["Повне меню"], що позначається скороченням ("СМ").

Меню SYSTEM MANAGEMENT [УПРАВЛІННЯ СИСТЕМОЮ]

Меню SYSTEM MANAGEMENT [УПРАВЛІННЯ СИСТЕМОЮ] складається з таких пунктів:

- VM code [Код торгового автомата]

Активує ідентифікаційний код, який присвоюється торговому автомату.

- Stops [Зупинки] ("СМ")

Дає змогу встановити максимальний об'єм напою або кави. При досягненні максимального об'єму торговий автомат перестає видавати відповідний напій. Перша цифра зліва ("00000") відповідає кількості продукту, розлитого після останнього натискання "RESET" ["СКИДАННЯ"] (часткові лічильники).

Права цифра, якій передуює "LIM", показує максимальну розливану кількість (це значення може змінюватися).

• Stop coffee [Зупинити видачу кави]

Дає змогу встановити максимальну кількість стаканчиків кави, які буде видано, переш ніж припинити видачу.

• Stop beverages [Зупинити видачу напоїв]

Дає змогу встановити максимальну кількість напоїв, які будуть видані, переш ніж припинити видачу.

• Reset [Скидання]

Дає змогу скинути всі часткові лічильники, які стосуються функції зупинки розливання окремих продуктів при досягненні заданої кількості.

- Min. Temperature [Мінімальна температура]

Дає змогу встановити температуру, яку торговий автомат повинен підтримувати протягом кількох хвилин після видачі напою. Встановлюване значення виражається в градусах Цельсія.

- Max. Temperature [Максимальна температура]

Дає змогу встановити температуру, на яку виводиться торговий автомат через певний час після останньої видачі, для компенсації природного зниження температури в гідравлічних контурах. Встановлюване значення виражається в градусах Цельсія.

- Rinsing Cycle [Цикл промивання]

Дозволяє активізувати автоматичне промивання змішувальних бачків.

Автоматичне промивання проводиться так:

перше промивання відбувається через 10 хвилин після появу статусу "машина готова"; за необхідності, наступні промивання відбуваються через 7 годин після останньої видачі напоїв.

- Pre-grinding [Попереднє мелення]

Дає змогу провести попереднє мелення дози кави.

- Instant product preheating [Підігрів швидкорозчинного продукту]

Дає змогу вибрати швидкорозчинні продукти, для яких буде активізована функція підігріву.

При активізації цієї функції торговий автомат виконує попереднє пропускання води крізь контур, що відповідає обраному швидкорозчинного продукту. Користувач може обрати, попереднє промивання якого контуру швидкорозчинного продукту активізувати, встановивши об'єм використовуваної води в куб. см.

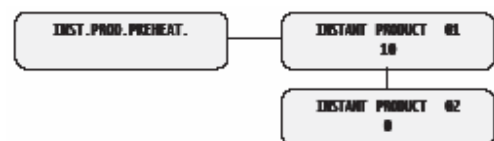

Приклад: установки, показані на рисунку, активізують підігрів швидкорозчинного продукту 1 з 10 одиницями води і не активізують підігрів швидкорозчинного продукту 2.

Підігрів швидкорозчинного продукту відбувається, якщо:

- минуло не менше 3 хвилин з часу останнього використання змішувального бачка;
- кількість води для швидкорозчинного продукту < 50 одиниць.

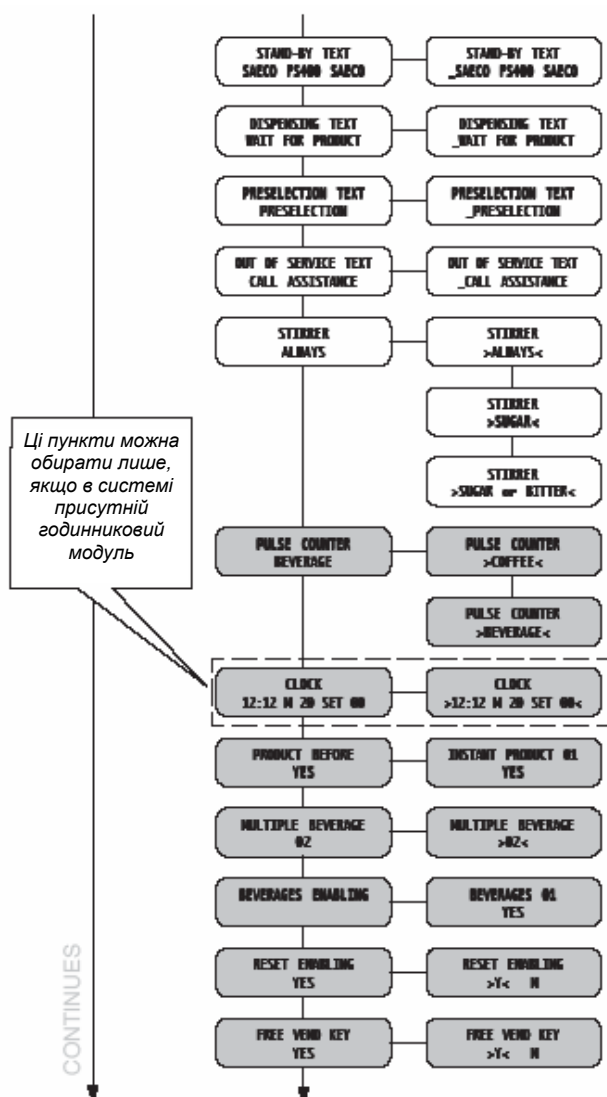

- Stand-by text [Текст в режимі готовності]

Дає змогу вивести повідомлення на дисплей, коли торговий автомат знаходиться в стандартному режимі роботи.

- Dispensing text [Текст під час видачі]

Дає змогу задати повідомлення для виведення на дисплей, коли торговий автомат здійснює видачу продукту.

- Preselection text [Текст при попередньому виборі]

Дає змогу задати повідомлення для виведення на дисплей, коли активізований попередній вибір

- Out of Service text [Текст при виході з ладу]

Дає змогу задати текст для виведення на дисплей у разі, коли торговий автомат зупиняється через відмову.

- Stirrer [Розмішувач]

Дає змогу вибрати режим видачі розмішувачів.
 STIRRER ALWAYS [РОЗМІШУВАЧ ЗАВЖДИ]: розмішувач видається в будь-якому випадку;
 STIRRER SUGAR [РОЗМІШУВАЧ З ЦУКРОМ]: розмішувач видається лише, якщо в напій додається цукор;
 STIRRER SUGAR or BITTER [РОЗМІШУВАЧ З ЦУКРОМ або БЕЗ ЦУКРУ]: розмішувач видається для всіх напоїв, в які повинен додаватися цукор, хоча користувач вимагає видачі цих напоїв без цукру.

- Coffee / beverage pulse counter ("CM") [Імпульсний лічильник кави / напоїв]

Дає змогу вибрати, чи повинен електромеханічний лічильник на 24 В постійного струму (опція – підключення до плати мікроконтролера) лічити порції кави або всі порції всіх напоїв, що видаються автоматом.

- Clock [Годинник] (цей пункт меню видимий лише, якщо встановлений годинниковий модуль)

Дає змогу встановити годину, хвилину, день тижня, день місяця і рік.

- Product before ("CM") [Продукт до]

Дає змогу вибрати кількість порошку, яку потрібно додати в порцію перед додаванням води. Цей цикл заварювання проводиться лише, якщо кількість порошку, який буде заварюватися, менше 34.

- Multiple beverage ("CM") [Різні напої]

Дає змогу вибрати напої, які будуть видаватися в режимі видачі різних напоїв, і максимальну кількість напоїв, що будуть видаватися в цьому режимі.

Верхній рядок буде залишатися однаковим для всіх наступних операцій, в той час як нижній рядок буде відображувати кількість напоїв, що видаються один за одним. Можна вибрати значення від 2 до 8.

- Beverages enabling ("CM") [Активізація напоїв]

Дає можливість активізувати або заблокувати клавіші напоїв.

В стандартному режимі роботи, якщо натиснути заблоковану клавішу, на дисплей буде виводитися повідомлення "NOT AVAILABLE" ["НЕ ДОСТУПНИЙ"].

- Reset enabling ("CM") [Активізація скидання]

Дає можливість активізувати "RESET" ["СКИДАННЯ"] для даних в пункті статистики меню технічного обслуговування.

- Free vend key ("CM") [Клавіша безкоштовної видачі]

Активізація клавіші P3 (рис. 41, 3) плати мікроконтролера для безкоштовної видачі продукту під час стандартної роботи.

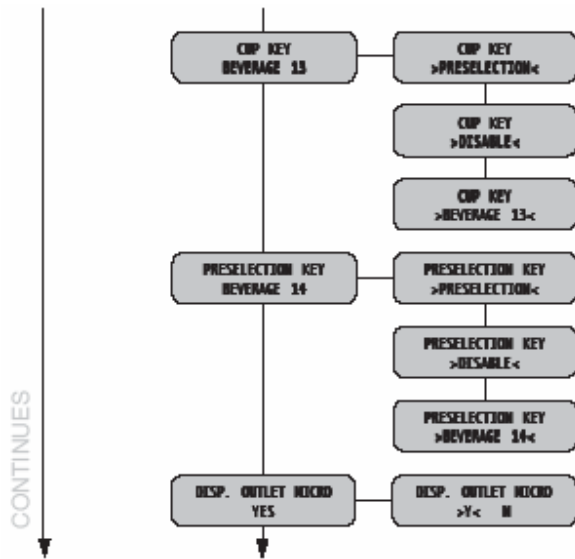

- Cup key ("CM") [Клавіша видачі стаканчика]

Функції, пов'язані з клавішею видачі стаканчика можна вибрати з наступного переліку:

- A. Попередній вибір
- B. Напій 14
- C. Заблокована

A – Preselection [Попередній вибір]: якщо вибрана ця опція, напій без стаканчика можна отримати натисненням клавіші видачі стаканчика до вибору напою. Після натиснення клавіші попереднього вибору у користувача є 8 секунд, щоб вибрати бажаний продукт. Після спливання цих 8 секунд попередній вибір відміняється.

Встановлення ціни

Ціну порції можна встановити лише, якщо активізований попередній вибір. Для встановлення перейдіть в пункт PROGRAMMING - CUP PRICE [ПРОГРАМУВАННЯ – ЦІНА ПОРЦІЇ] в меню PRICE MANAGEMENT [УПРАВЛІННЯ ЦІНАМИ].

Лічильники і статистика

Якщо активізований режим попереднього вибору стаканчика, торговий автомат буде підраховувати ціну продукту, виходячи з ціни двох компонентів: напою + стаканчика. Тому оператору необхідно встановити ціну обох компонентів. Оплата, що її здійснює користувач за кожен вид продукту зі стаканчиком, визначається сумою ціни напою і ціни стаканчика. Практичний приклад наведений нижче.

Якщо: рівень цін 1 = 0,50 і рівень цін 2 = 0,05.

	Ціна напою	Ціна стаканчика	Остаточна ціна	Інкрементні лічильники
Напій зі стаканчиком	Рівень 1	Рівень 2	0,55	Лічильник порцій і лічильник стаканчиків
Напій без стаканчика	Рівень 1	Рівень 2	0,50	Лічильник порцій

Лічильник порцій

Якщо продукт видається зі стаканчиком, до статистики додається така інформація:

1 напій за ціною рівня цін 1 (0,50), 1 збільшення ціни на ціну стаканчика (0,05) і 1 виданий стаканчик.

В той же час, якщо продукт видається без стаканчика, до статистики додається така інформація: 1 напій за ціною цінового рівня 1 (0,50) і 1 виданий стаканчик.

Загальна сума націнки за стаканчики відображається в рядку MAINTENANCE [ТЕХНІЧНЕ ОБСЛУГОВУВАННЯ] пункту CUP [СТАКАНЧИК] в меню STATISTICS [СТАТИСТИКА].

B - Beverage 14 [Напій 14]: при активізації цієї функції клавіша видачі стаканчика [CUP key] стає клавішею напою, як і всі інші. Оператор може запрограмувати продукт так само, як для звичайного напою. Клавіша видачі стаканчика пов'язується з напоєм 14. Установкою за замовчуванням для цього напою є видача лише пустого стаканчика.

C - Disabled [Заблокована]: натиснення на клавішу ні до чого не призводить.



Важливо

Лічильник стаканчиків підраховує стаканчики, видані з будь-якої причини.

- Preselection key ("CM") [Клавіша попереднього вибору]

Функції, пов'язані з клавішею попереднього вибору можна вибрати з такого переліку:

- A. Попередній вибір
- B. Напій 13
- C. Заблокована

A – Preselection [Попередній вибір]: при натисненні цієї клавіші торговий автомат відображає на дисплеї повідомлення попереднього вибору (за замовчуванням "PRESELECTION") і робить доступними наступну групу напоїв (від 15 до 26), розширюючи перелік напоїв (або рецептів), які може видавати торговий автомат, до 26.

Приклад: при натисканні на клавішу "PRESELECTION KEY" ["КЛАВІША ПОПЕРЕДНЬОГО ВИБОРУ"], а потім "beverage 02" ["напій 02"], автомат видасть напій/рецепт 16 замість напою 02.



Важливо

При такій конфігурації необхідно встановити нову доступну групу напоїв/рецептів (див. меню BEVERAGE BREWING [ЗАВАРЮВАННЯ НАПОЇВ]).

B - Beverage 13 [Напій 13]: при натисканні на цю клавішу буде заварюватися напій/рецепт 13

C - Disabled [Заблокована]: натиснення на клавішу ні до чого не призводить.

- Мікроперемикач відділення видачі

Активізує/деактивує перевірку відкриття дверцят відділення видачі (7 - рис. 1).

При встановленні YES [ТАК] (значення за замовчуванням), автомат після кожного заварювання перевіряє, чи відкривалися дверцята відділення видачі, перш ніж дати дозвіл на видачу наступного напою. При встановленні NO [НІ], перевірка не проводиться.



Важливо

Торговий автомат працює з постійно відкритими дверцятами відділення видачі, якщо:

- 1 – Параметр "DISPENSING OUTLET MICRO" ["МІКРО ВІДДІЛЕННЯ ВИДАЧІ"] встановлений на NO [НІ]
- 2 – мікроперемикач відділення видачі закорочений.

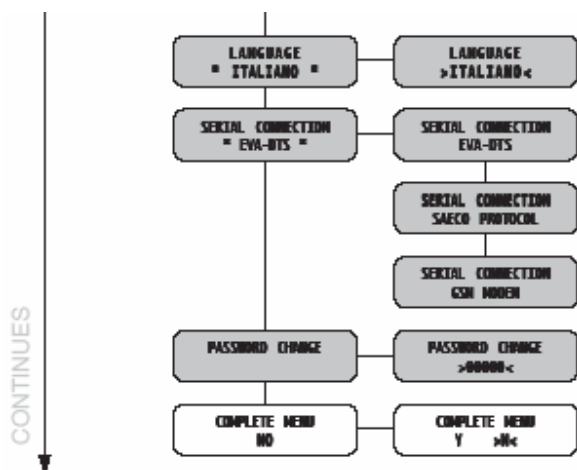

- Language ("CM") [Мова]

Дає змогу вибрати мову, яку буде використовувати торговий автомат. Можна вибрати одну з таких мов: італійська, англійська, французька, німецька, іспанська, португальська і нідерландська.

- Serial Connection ("CM") [Підключення послідовного порту]

Дає змогу вибрати призначення послідовного порту на платі мікроконтролера.

Можливі опції:

1 - протокол Saeco: послідовний порт використовується для зв'язку з ПК через протокол Saeco (для підключення до ПК необхідний додатковий адаптер).

2 - EVA-DTS: послідовний порт використовується для відправлення контрольних даних VMC (торгового автомата) через протокол RS232 або інфрачервоний порт.

Може передаватися така інформація:

ID1 = SAE + код торгового автомата (ТА), назва моделі ТА (= COMBI), версія програмного забезпечення

ID4 = положення десяткової точки і код країни

EA3 = загальна кількість показань, дата і час поточного показання, ідентифікатор терміналу, дата і час останнього показання

LA1 = номер прайслиста, код продукту, ціна продукту, кількість продажів з моменту останнього скидання, кількість продажів з моменту встановлення

Примітка: LA1 вводиться для кожного прайслиста і кожного продукту

прайслист 0 = стандартні ціни

прайслист 1 = диференційовані 1

прайслист 2 = диференційовані 2

прайслист 3 = картка

прайслист 4 = безкоштовно

прайслист 5 = тест

VA1 A1 = кількість виданих порцій продуктів, оплачених з моменту встановлення, вартість виданих порцій продуктів, оплачених з моменту скидання, кількість виданих порцій продуктів, оплачених з моменту скидання.

CA3 = Загальна сума монет + банкнот з моменту скидання. Сума банкнот, прийнятих з моменту скидання.

CA4 = Сума здачі, виданої з моменту скидання

CA8 = Сума переплати з моменту скидання

CA14 = Сума банкнот, кількість банкнот, прийнятих з моменту скидання

Примітка: CA14 виводиться для кожної банкноти.

DA2 = кількість продажів, зроблених за картками, з моменту встановлення, сума продажів, зроблених за картками, з моменту скидання, кількість продажів, зроблених за картками, з моменту скидання, загальна кількість проданих стаканчиків

DA3 = кількість вставлень карток з моменту скидання, знижки/надбавки

DA4 = кількість виймань карток з моменту скидання, сума надбавок за користування картою з моменту скидання

DA5 = сума знижок за користування картою з моменту скидання

Докладнішу інформацію див. в розділі інструкції щодо аксесуарів.

- Password change ("CM") [Зміна паролю]

Дає змогу задати пароль або змінити поточний.

Пароль являє собою число між 0001 і 65536. Значення 0000 (за замовчуванням) означає відсутність паролю.

Здайте пароль за допомогою клавіш ВВЕРХ і ВНИЗ, після чого підтвердьте вибір натисканням клавіші ВВЕДЕННЯ.



Рекомендовані рішення

Для пришвидшення введення паролю можна скористатися клавішами напоїв (1, 2, 3, 7, 8, 9, рис. 40), які зв'язані за такими значеннями:

Клавіша	Значення
1	+10
7	-10
2	+100
8	-100
3	+1000
9	-1000

Приклад: для того, щоб задати число 2313 натисніть такі клавіші:

- клавішу напою 2 тричі;

- клавішу напою 3 двічі;

- клавішу напою 1, один раз;

- клавішу ВВЕРХ, тричі;

- клавішу ВВЕДЕННЯ для підтвердження вибору.

- Complete menu [Повне меню]

Дає змогу вибрати повне або лише часткове відображення пунктів меню програмування. Пункти меню відображуються лише, якщо в цій функції встановлений параметр "Y".

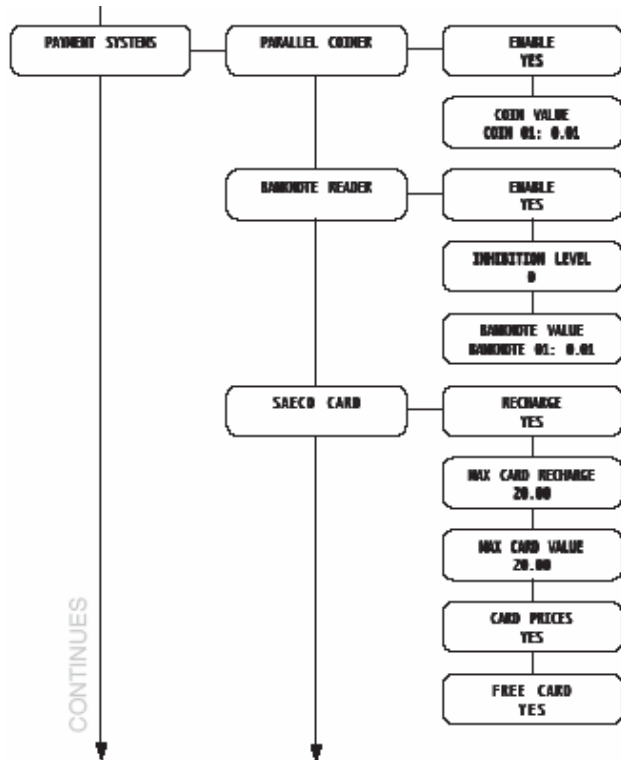

Меню PAYMENT SYSTEMS [ПЛАТІЖНІ СИСТЕМИ]

Меню PAYMENT SYSTEMS [ПЛАТІЖНІ СИСТЕМИ] складається з таких пунктів

- Parallel coiner [Паралельний монетоприймач]

Дає можливість активізувати параметри паралельного монетоприймача, механічного монетоприймача, пристрою відміни і вибрати значення, які присвоюються окремим каналам грошей.

Опис пункту меню:

• **Enable [Активізувати]:** при виборі “Y”, активізується система управління паралельного монетоприймача, механічного монетоприймача і пристрою відміни. При виборі “N”, паралельний монетоприймач, який можна приєднати до торгового автомата, постійно дезактивований.

• **Coin Value [Сума монет]:** дає змогу встановити суму монет, переданих в торговий автомат з паралельного монетоприймача, механічного монетоприймача і пристрою відміни.

В наступній таблиці наведені комбінації каналів/платіжних систем.

Канал	Платіжна система
1	Паралельний монетоприймач
2	Паралельний монетоприймач
3	Паралельний монетоприймач
4	Паралельний монетоприймач
5	Паралельний монетоприймач
6	Паралельний монетоприймач / механічний монетоприймач
7	Пристрій відміни/ механічний монетоприймач

- Banknote Reader [Зчитувач банкнот]

Дає можливість активізувати параметри паралельного детектора справжності банкнот та вибрати значення, що присвоюються окремим каналам банкнот.

Опис пункту меню:

• **Enable [Активізувати]:** При виборі “Y”, активізується система управління паралельним зчитувачем. При виборі “N”, паралельний зчитувач, який можна приєднати до торгового автомата, завжди дезактивований.

• **Inhibition Level [Рівень заборони]:** дає змогу встановити активний рівень сигналу заборони зчитувача банкнот.

• **Banknote Value [Сума банкнот]:** дає змогу встановити суму банкнот, переданих в торговий автомат з паралельного зчитувача.

- Saeco Card [Картка Saeco]

Модуль картки Saeco (автоматично виявляється торговим автоматом) додає перелічені нижче пункти до меню програмування PAYMENT SYSTEM [ПЛАТІЖНА СИСТЕМА].

Опис пункту меню:

• **Recharge [Поповнення]:** дає можливість дезактивувати або активізувати будь-яку операцію поповнення картки Saeco. При встановленні RECHARGE = NO [ПОПОВНЕННЯ = НІ] торговий автомат буде лише стягувати вартість з карток Saeco.

• **Max card recharge [Максимальна сума поповнення картки]:** дає змогу встановити максимальний кредитний рівень, за межами якого всі операції поповнення (якщо вони активізовані) не діють. При встановленні MAX RECHARGE = 20.00 [МАКСИМАЛЬНА СУМА ПОПОВНЕННЯ = 20,00], кредит на торговому автоматі буде передано на картку, якщо сума не перевищує 20,00.

• **Max card value [Максимальна сума на картці]:** дає змогу встановити максимальний кредитний рівень, за межами якого картка не приймається системою. При встановленні MAX CARD VALUE = 25.00 [МАКСИМАЛЬНА СУМА НА КАРТЦІ = 25,00], торговий автомат буде відхиляти всі картки з кредитом, що перевищує цю суму. Якщо виявляється така картка, на дисплеї не відображується сума кредиту, а буде виведено повідомлення “_____”, і продажу не відбудеться.

• **Card prices [Ціни за картками]:** дає змогу застосовувати диференційовані ціни при використанні картки для оплати.

При встановленні CARD PRICES = YES [ЦІНИ ЗА КАРТКАМИ = ТАК] в меню PRICE MANAGEMENT [УПРАВЛІННЯ ЦІНАМИ] з'являється новий пункт, який дає можливість встановити рівень ціни на продукт (напій або закуски), якщо оплата відбувається з використанням картки.

• **Free Card [Безкоштовна картка]:** дає можливість активізувати або дезактивувати використання карток безкоштовного обслуговування. При встановленні FREE CARD = NO [БЕЗКОШТОВНА КАРТА = НІ], торговий автомат не буде приймати картки безкоштовного обслуговування.

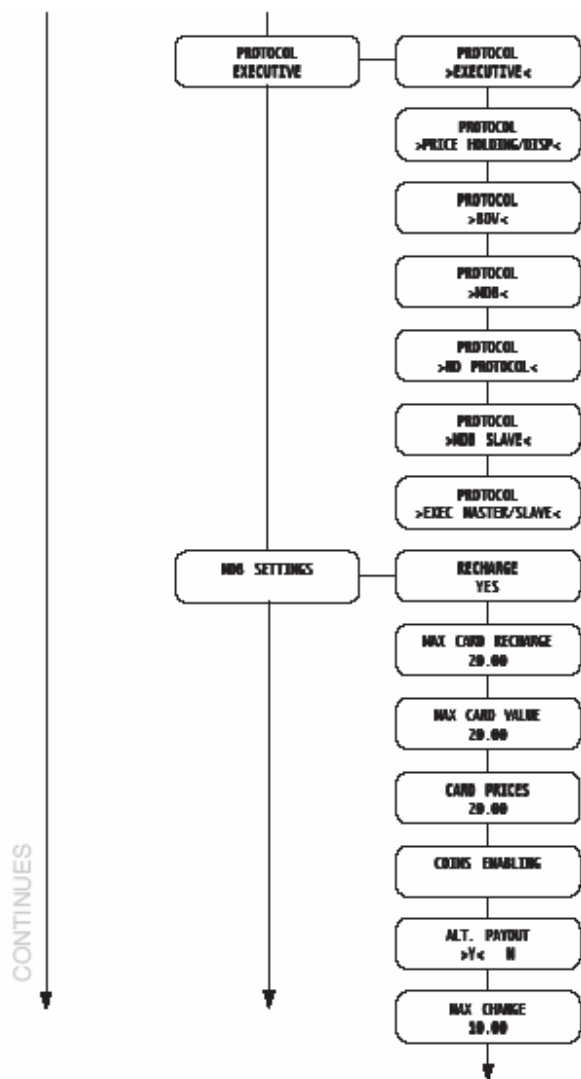

- Protocol [Протокол]

Дає змогу вибрати протокол, що використовується торговим автоматом для обміну даними з встановленою на ньому платіжною системою.

- протокол EXECUTIVE [Ведучий];
- протокол PRICE HOLDING/DISP [ВСТАНОВЛЕННЯ / ВІДОБРАЖЕННЯ ЦІН];
- протокол BDV;
- протокол MBD;
- NO PROTOCOL [ПРОТОКОЛУ НЕМАЄ] (протокол послідовної передачі відсутній);
- MDB SLAVE [ПІДПОРЯДКОВАНИЙ MDB] (торговий автомат працює як підпорядкований стосовно іншого автомата);
- Master/Slave executive [Головний/Ведучий] (торговий автомат працює головним для іншого торгового автомата);

Установка "NO PROTOCOL" використовується, коли платіжна система, що працює з одним з протоколів, які забезпечуються іншими установками "EXECUTIVE", "PRICE HOLDING", "BDV", "MDB" "MDB SLAVE" або "EXEC MASTER/SLAVE", не встановлена на торговому автоматі. Ця установка потрібна, оскільки торговий автомат постійно перевіряє можливість обміну даними зі встановленою платіжною системою.

Якщо торговий автомат не виявляє діалогу, він виводить цей збій на дисплей, шляхом виведення повідомлення "NO LINK" ["ЗВ'ЯЗОК ВІДСУТНІЙ"].

Цей сигнал не повинен розглядатися як стан помилки.

- MDB settings [Настройки MDB]

Дає змогу доступу до окремих функцій протоколу MDB.

• **Recharge [Поповнення]:** дає можливість дезактивувати або активувати будь-яку операцію поповнення картки Saeco. При встановленні RECHARGE = NO [ПОПОВНЕННЯ = НІ] торговий автомат буде лише стягувати вартість з карток MDB.

• **Max card recharge [Максимальна сума поповнення картки]:** дає змогу встановити максимальний кредитний рівень, за межами якого всі операції поповнення (якщо вони активізовані) не діють. При встановленні MAX RECHARGE = 20.00 [МАКСИМАЛЬНА СУМА ПОПОВНЕННЯ = 20,00], кредит на торговому автоматі буде передано на картку, якщо сума не перевищує 20,00.

• **Max card value [Максимальна сума на картці]:** дає змогу встановити максимальний кредитний рівень, за межами якого картка не приймається системою. При встановленні MAX CARD VALUE = 25.00 [МАКСИМАЛЬНА СУМА НА КАРТЦІ = 25,00], торговий автомат буде відхиляти всі картки з кредитом, що перевищує цю суму. Якщо виявляється така картка, на дисплеї не відображується сума кредиту, а буде виведено повідомлення "_____", і продажу не відбудеться.

• **Card prices [Ціни за картками]:** дає змогу застосовувати диференційовані ціни при використанні картки для оплати. При встановленні CARD PRICES = YES [ЦІНИ ЗА КАРТКАМИ = ТАК] в меню PRICE MANAGEMENT [УПРАВЛІННЯ ЦІНАМИ] з'являється новий пункт, який дає можливість встановити рівень ціни на продукт (напій або закуски), якщо оплата відбувається з використанням картки MDB.

• **Coins enabling [Активізація видачі монет]:** дає змогу вибрати, які монети будуть прийматися автоматом видачі здачі. При встановленні "Y" будуть прийматися певні монети. І навпаки, при виборі "N" автомат видачі здачі не приймає певні монети. Монети, які не підходять за масштабним коефіцієнтом, завжди відхиляються і виводиться настройка "N".

• **Alt. Payout [Альтернативна оплата]:** активізує/дезактивує використання альтернативних виплат для автомата видачі здачі рівня 3 MDB. При встановленні "Yes" ["Так"] автомат видає здачу. Здача обмежується величиною в 255 більшою масштабного коефіцієнта (зазвичай • 12,75 для євро зони – з масштабним коефіцієнтом 5). При встановленні "No" ["Ні"] здача видається шляхом виконання машинного алгоритма. Максимальний розмір здачі: 60000 одиниць (зазвичай • 600 для євро зони).

• **Max change [Максимальна сума здачі]:** дає змогу встановити максимальну суму здачі, яку може видати автомат видачі здачі. За замовчуванням = 10.00.

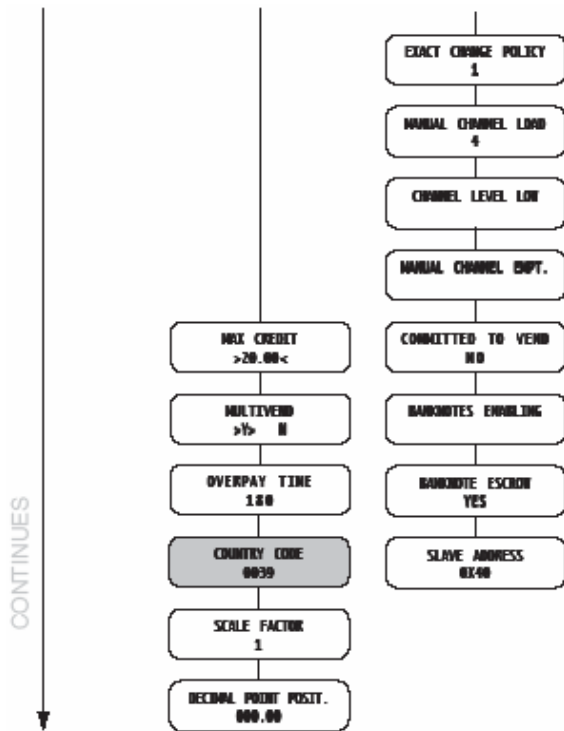

• Exact change policy [Точна методика видачі здачі]: В автоматах видачі здачі MDB умова відсутності здачі може бути вибрана за наведеної нижче таблиці:

Позначення:

L = канал з найменшою вартістю монети нижче мінімального рівня

M = канал з середньо-низькою вартістю монети нижче мінімального рівня

HL = канал з середньою-високою вартістю монети нижче мінімального рівня

NN = канал з найбільшою вартістю монети нижче мінімального рівня

№	Опис
0	L або M або HL або NN
1	L або M
2	HL або NN
3	L або NN
4	L
5	M
6	HL
7	L i NN
8	HL i NN
9	L i M
10	L i M i HL i NN
11	L i HL або L i NN
12	L або HL i NN
13	NN
14	L i M i HL
15	Ніколи (здача завжди є)

Примітка

Навіть якщо виводиться повідомлення про відсутність здачі, торговий автомат продовжує видавати здачу, поки в каналах є монети. Мінімальний рівень (однаковий для всіх каналів) можна встановити в спеціальному пункті меню.

• **Channel level low [Нижній рівень в каналі]:** дає змогу встановити мінімальну кількість монет в каналах. За замовчуванням = 4.

• **Manual channel load [Ручне заповнення каналу]:** дає можливість вручну завантажити канали автомата видачі здачі. Для виходу з режиму заповнення каналу, натисніть Esc.

• **Manual channel empt. [Ручне спорожнення каналу]:** дає можливість вручну спорожнити канали автомата видачі здачі натисканням на клавіші вибору напоїв

• **Committed to vend [Зобов'язання продати]:** При виборі "N" вставлений кредит може бути повернуто навіть, якщо не відбулося жодного продажу. Ця функція може бути корисною, наприклад, для розміну банкнот на монети. При виборі "Y" вставлений кредит може бути повернутий як здача лише після завершення продажу. За замовчуванням = YES [ТАК].

• **Banknotes enabling [Активізація банкнот]:** дає змогу вибрати, які банкноти будуть прийматися зчитувачем банкнот MDB. Активізація приймання певної банкноти відбувається при виборі "Y". Напроти, при виборі "N" зчитувач банкнот не буде приймати певну банкноту. За замовчуванням = All enabled [Всі дозволені].

• **Banknote escrow [Депонування банкноти]:** при виборі "Y" вставлена банкнота зберігається зчитувачем банкнот в положенні депонування (якщо така функція підтримується); ця функція підтримується зчитувачем банкнот. Таким чином, якщо продаж не відбувається або система обробки карт не завантажується, банкнота повертається. При виборі "N" будь-яка вставлена банкнота переміщується в приймач банкнот, так що банкнота не може бути повернута. За замовчуванням = No [Ні].

• **Slave Address [Адреса підпорядкованого]:** коли торговий автомат знаходиться в режимі Головного, цей пункт меню дає змогу встановити адресу будь-якого підключеного підпорядкованого торгового автомата. Якщо торговий автомат знаходиться в режимі підпорядкованого, він дає змогу встановити свою адресу. Можливі адреси: 0x40, 0x48 і 0x50. За замовчуванням = 0x40.

- Max credit [Максимальний кредит]

Дає можливість користувачу задати максимальний кредит, який може прийматися торговим автоматом. Після досягнення цього граничного значення платіжні системи дезактивуються, так що більше кредити не приймаються. За замовчуванням = 20.00.

- Multivend [Продаж різних продуктів]

Дає змогу користувачу використати будь-який залишковий кредит для купівлі інших продуктів. При виборі "N" (Ні), залишковий кредит торговим автоматом прийматися не буде.

- Overpay Time [Час переплати]

Встановлює максимальний час (в секундах), після якого автомат забирає залишковий кредит. Цей час регулюється інтервалами по 10 секунд. При встановленні "000" ця функція дезактивується.

- Country Code ("CM") [Код країни]

Дає змогу встановити код країни, що відповідає міжнародному телефонному коду (напр., Італія = 0039).

- Scale factor [Масштабний коефіцієнт]

Встановлення номера фіксованих нулів кредиту.

- Decimal point posit. [Положення десяткової точки]

Дає змогу встановити положення десяткової точки кредиту.

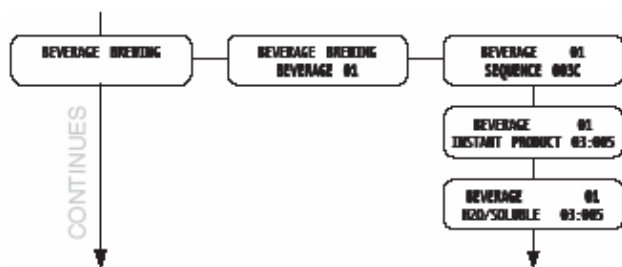

Меню BEVERAGE BREWING [ЗАВАРЮВАННЯ НАПОЇВ]

Даний торговий автомат може заварювати 12 напоїв в прямому режимі або до 26 напоїв, 12 з яких шляхом попереднього вибору

Кожен напій може готуватися з використанням кавових зерен і/або швидкорозчинних продуктів. Технік може обрати бажані продукти для рецепту (не більше 4) і порядок використання. Кожен компонент ідентифікується номером або цифрою (рис. 60).



Рис. 60

Зв'язок клавiш клавiатури i напоїв:

- Напій 1 = натисніть клавiшу 1
- Напій 2 = натисніть клавiшу 2
- Напій 3 = натисніть клавiшу 3
- Напій 4 = натисніть клавiшу 4
- Напій 5 = натисніть клавiшу 5
- Напій 6 = натисніть клавiшу 6
- Напій 7 = натисніть клавiшу 7
- Напій 8 = натисніть клавiшу 8
- Напій 9 = натисніть клавiшу 9
- Напій 10 = натисніть клавiшу 10
- Напій 11 = натисніть клавiшу 11
- Напій 12 = натисніть клавiшу 12
- Напій 13 = натисніть клавiшу попереднього вибору
- Напій 14 = натисніть клавiшу видачі чашок
- Напій 15 = натисніть клавiшу поперед. вибору + клавiшу 1
- Напій 16 = натисніть клавiшу поперед. вибору + клавiшу 2
- Напій 17 = натисніть клавiшу поперед. вибору + клавiшу 3

- Напій 18 = натисніть клавiшу поперед. вибору + клавiшу 4
- Напій 19 = натисніть клавiшу поперед. вибору + клавiшу 5
- Напій 20 = натисніть клавiшу поперед. вибору + клавiшу 6
- Напій 21 = натисніть клавiшу поперед. вибору + клавiшу 7
- Напій 22 = натисніть клавiшу поперед. вибору + клавiшу 8
- Напій 23 = натисніть клавiшу поперед. вибору + клавiшу 9
- Напій 24 = натисніть клавiшу поперед. вибору + клавiшу 10
- Напій 25 = натисніть клавiшу поперед. вибору + клавiшу 11
- Напій 26 = натисніть клавiшу поперед. вибору + клавiшу 12

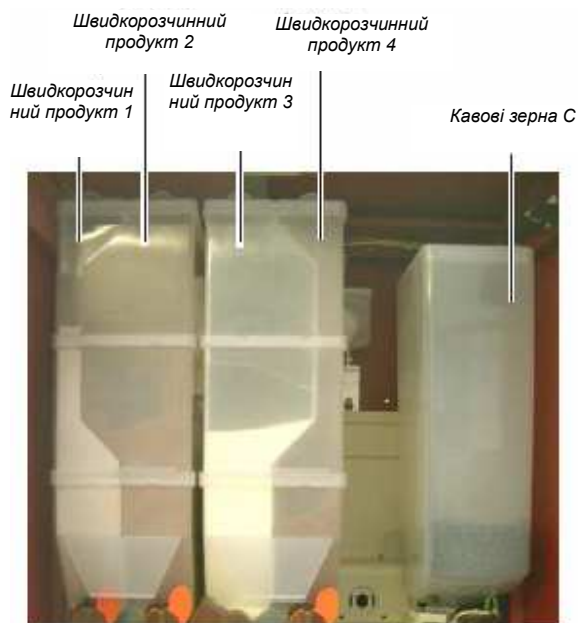

- Sequence [Послідовність]:



Це порядок, в якому заварюються продукти, що входять до складу напою.

"0" не відповідає жодному продукту. Отже, комбінація цифр "С300" або "С030" або "0С30" завжди означає продукт 3, отже будуть заварюватися кавові зерна. Налаштування продуктів, що складають напій, будуть запитуватися відповідно до даної послідовності.

- Instant product [Швидкорозчинний продукт]:



Визначає кількість швидкорозчинного продукту для заварювання. Приклад: кількість "005" вказує на те, що двигун продукту 3 буде працювати протягом 5 десятих секунди. Кількість швидкорозчинного продукту змінюється від "0" до "250" з кроком 1. Заварювання швидкорозчинного продукту не відбувається, що параметр встановлений на "0000" (в цьому випадку відбувається кип'ятіння води).

- H2O / Soluble [вода / розчинний]



Визначає кількість води, що буде змішуватися з розчинним порошком. Приклад: "3" вказує на те, що вода буде змішана з швидкорозчинним продуктом 3. "022" вказує на те, що 22 одиниці води будуть заварюватися з швидкорозчинним продуктом. Значення одиниці попередньо задається виробником. Кількість води може змінюватися в діапазоні від "0" до "500" одиниць з кроком 2.

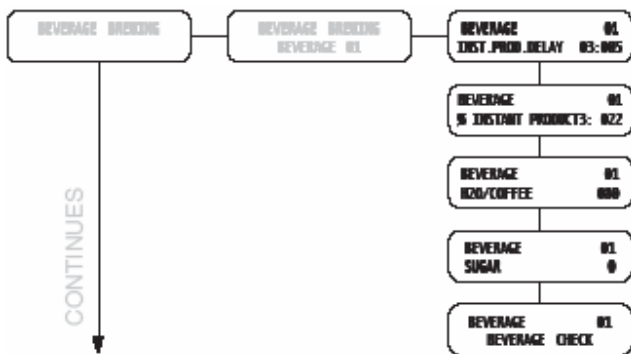

• Motor delay [Затримка двигуна]

Ця опція дає змогу ввести програмовану затримку запуску двигунів швидкорозчинних продуктів.

• % Instant product [Швидкорозчинного продукту]



Визначає швидкість, з якою заварюється швидкорозчинний порошок і вода (див. графік).

Швидкість заварювання швидкорозчинного порошку і гарячої води регулюється в діапазоні від "10" до "130" з кроком 10.

При встановленні значення "10" насос працює з максимальною потужністю, в той час як швидкорозчинний продукт заварюється імпульсно з мінімальною потужністю. При встановленні "100" як швидкорозчинний продукт, так і вода заварюються при максимальній потужності.

При виборі "130" насос працює з імпульсами мінімальної потужності, в той час як швидкорозчинний продукт заварюється на максимальній потужності.



Рис. 60



Важливо

Якщо в послідовність роботи входить кілька швидкорозчинних продуктів, знов з'явиться повідомлення про послідовність "INSTANT PRODUCT - WATER - DELAY - INSTANT PRODUCTS - % OF INSTANT PRODUCT" ["ШВИДКОРОЗЧИННИЙ ПРОДУКТ – ВОДА – ШВИДКОРОЗЧИННІ ПРОДУКТИ - % ШВИДКОРОЗЧИННОГО ПРОДУКТУ"]

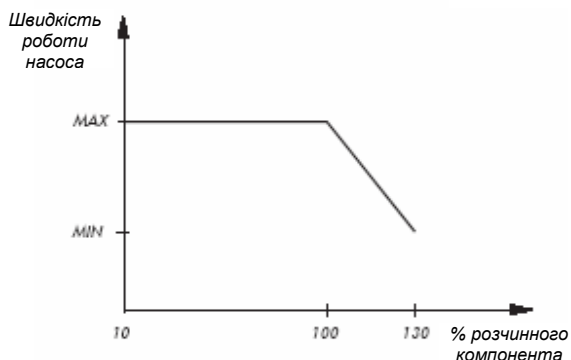
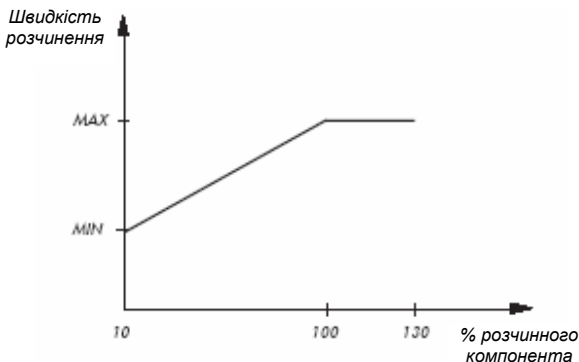
Якщо установка стосовно швидкорозчинного продукту ("INSTANT PRODUCT - WATER - % INSTANT PRODUCT") означає, що видача порошку триває довше, ніж видача води, торговий автомат припиняє дозування порошку (для уникнення непотрібного промивання міксера) і видає звуковий сигнал. Ще раз перевірте установку для отримання правильної видачі (видача порошку повинна завершуватися за кілька секунд до завершення видачі води, для забезпечення нормального промивання міксера).

• H2O / Coffee: [Вода / Кава]



Визначає кількість заварюваної кави. Приклад: "38" вказує на те, що буде заварюватися 38 одиниць води. Значення одиниці задається виробником. Кількість кави, що видається, можна регулювати в діапазоні від "0" до "500" з кроком 2.

• Sugar: [Цукор]



Визначає кількість кави, що додається в напій. В таблиці наведені результати різних установок.

Установки	Цукор в напої без попереднього вибору	Цукор в напої з попереднім вибором
0	без	Попередньо вибрана кількість
1	1	Попередньо вибрана кількість
2	2	Попередньо вибрана кількість
3	3	Попередньо вибрана кількість
4	4	Попередньо вибрана кількість
NO	без	Без цукру

• Beverage check [Перевірка напою]



Дає змогу перевірити заварювання на щойно встановленому напої.

При натисненні клавіші ВВЕДЕННЯ на дисплеї відображується повідомлення "PRESS KEY" ["НАТИСНІТЬ КЛАВІШУ"] і можна вибрати клавішу для натискання, залежно від типу перевірки напою:

- клавіша A повний напій;
- клавіша B напій без стаканчика, цукру і розмішувача;
- клавіша C лише вода;
- клавіша D лише порошок.

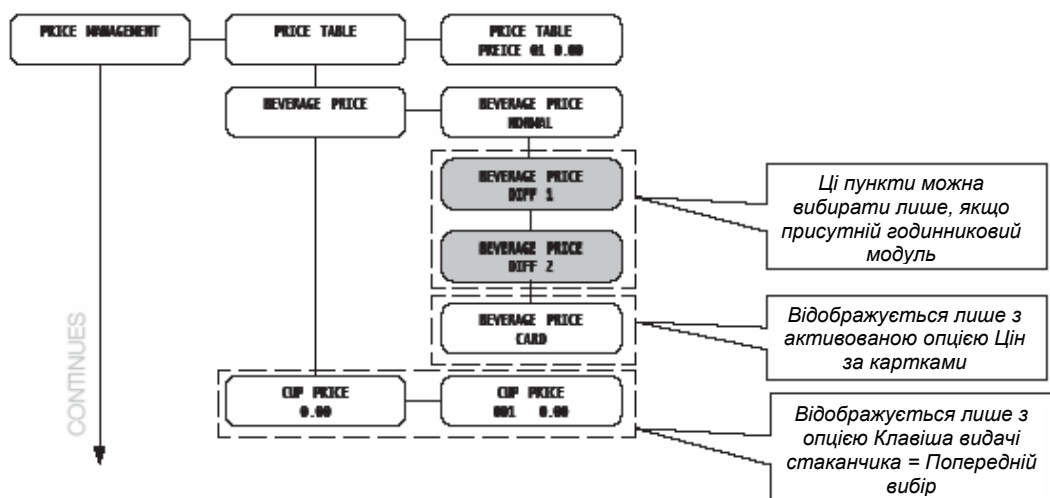

Меню PRICE MANAGEMENT [УПРАВЛІННЯ ЦІНАМИ]

Меню PRICE MANAGEMENT [УПРАВЛІННЯ ЦІНАМИ] складається з таких пунктів:

- Price table [Таблиця цін]

Передбачено можливість встановлення 99 різних рівнів цін.

- Beverage price [Ціна напою]

Дає змогу зв'язати один з рівнів цін, визначених в таблиці цін, з конкретним напоєм.

Цей зв'язок може бути:

- GLOBAL PRICE [ЗАГАЛЬНА ЦІНА] (всім напоям присвоюється один рівень цін);
- SINGLE PRICES [ОКРЕМІ ЦІНИ] (кожному напою присвоюється певний рівень цін).

- Встановлення загальної ціни

Для зв'язування певного рівня цін зі всіма напоями, використовуйте клавіші ВВЕРХ і ВНИЗ, та підтвердьте вибір клавішею ВВЕДЕННЯ.

- Встановлення окремих цін

Дає змогу вибрати рівень цін для кожного окремого напою.

Виберіть напій, який потрібно зв'язати з рівнем цін, використовуючи клавіші ВВЕРХ і ВНИЗ, та підтвердьте вибір клавішею ВВЕДЕННЯ, після чого знову виберіть рівень цін (від 001 до 099), використовуючи клавіші ВВЕРХ і ВНИЗ, та підтвердьте вибір клавішею ВВЕДЕННЯ.

- Cup Price [Ціна стаканчика]

(відображується лише, якщо клавіша видачі чашок встановлена в режим ПОПЕРЕДНЬОГО ВИБОРУ).

Дає можливість призначити ціну стаканчика, якщо активізована функція попереднього вибору стаканчика.

Торговий автомат обчислює вартість продукту, що видається, за вартістю двох компонентів:

- напою
- стаканчика

Тому оператору потрібно встановити ціну для обох компонентів. Оплата, що вноситься користувачем за кожен продукт зі стаканчиком, складається з суми ціни напою і ціни стаканчика.

Практичний приклад наведено нижче.

Якщо:

рівень цін 1 = 0,50

рівень цін 2 = 0,05

	Ціна напою	Ціна стаканчика	Остаточна ціна	Інкрементні лічильники
Напій зі стаканчиком	Рівень 1	Рівень 1	0,55	Лічильник порцій і лічильник стаканчиків
Напій без стаканчика	Рівень 2	Рівень 2	0,50	Лічильник порцій

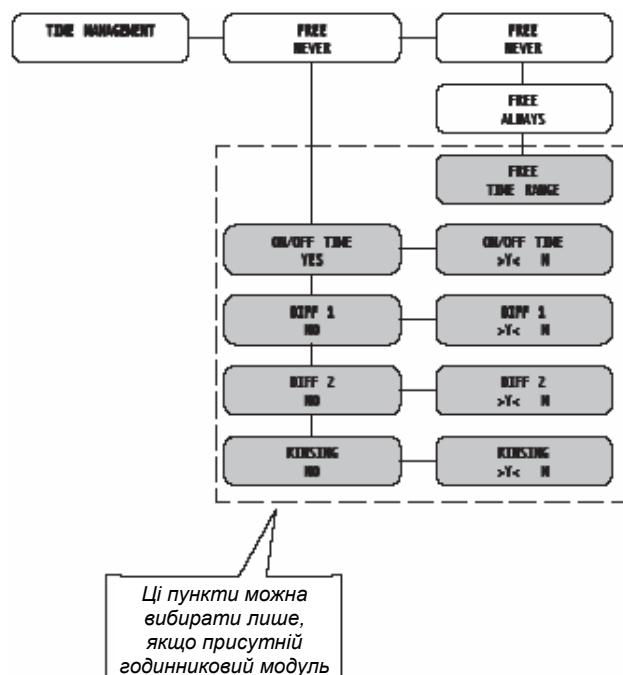

Меню TIME MANAGEMENT [УПРАВЛІННЯ ЧАСОМ]

Меню TIME MANAGEMENT [УПРАВЛІННЯ ЧАСОМ] складається з таких пунктів:

- Free never [Завжди платно]

Продукти і напої, що видаються автоматом, повинні оплачуватися.

- Free always [Завжди безкоштовно]

Продукти і напої, що видаються автоматом, безкоштовні.



Важливо

Якщо в системі присутній годинниковий модуль з таймером, можна встановити:

- час промивання;
- час вмикання/вимикання;
- час диференційованого встановлення цін;
- час видачі безкоштовних напоїв.

8.3 Меню технічного обслуговування

Структура меню технічного обслуговування наведена в розділі 8.3.2.

Всі пункти цього меню описані в розділі 8.3.3.

8.3.1 Вхід до меню технічного обслуговування



Відкрийте верхні дверцята, відключіть захисний пристрій (рис. 3.4) і натисніть клавішу P2 (рис. 61) для входу в меню технічного обслуговування.



Рис. 61

Для виходу з меню технічного обслуговування і повернення до стандартного режиму роботи торгового автомата виконайте такі дії:

- повторно натисніть клавішу **P2**;
- вийміть ключ з захисного перемикача для вимкнення торгового автомата;
- закрийте двері і дочекайтеся завершення процесу самонастроювання.

8.3.2 Структура меню технічного обслуговування

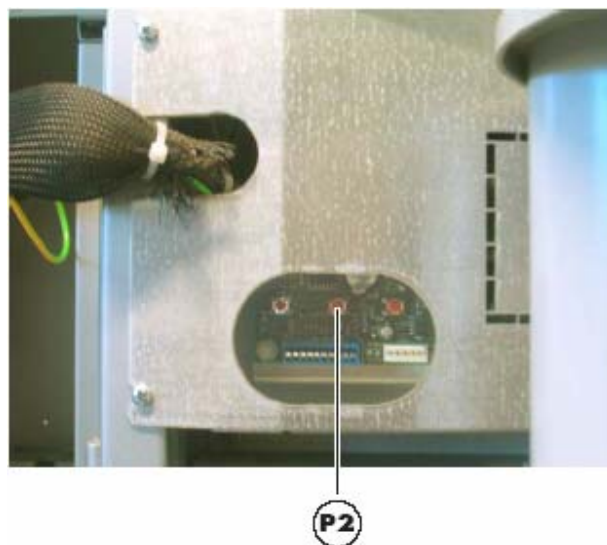
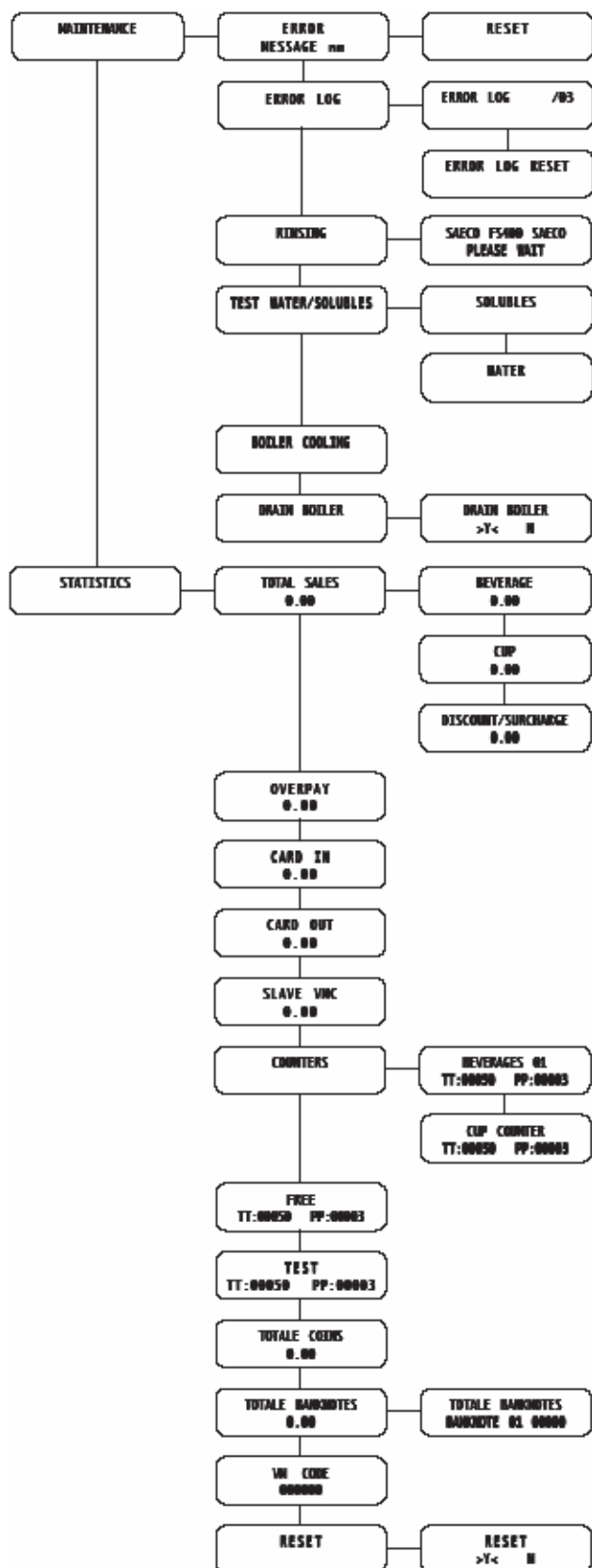

8.3.3 Опис повідомлень меню технічного обслуговування

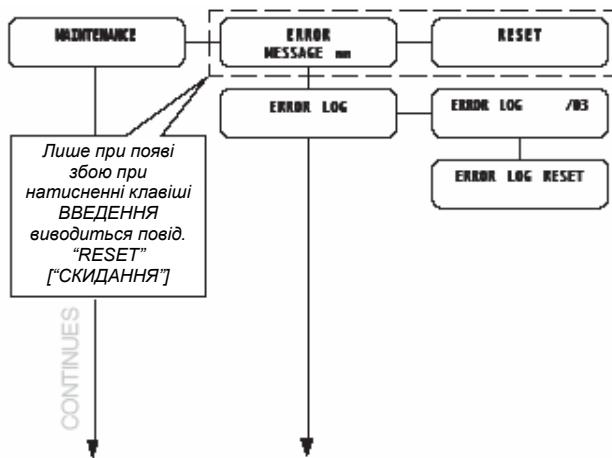

Меню MAINTENANCE [ТЕХНІЧНЕ ОБСЛУГОВУВАННЯ]

Ця функція дає можливість відобразити і відмінити будь-які помилки, які можуть з'явитися в системі. Вона також дає змогу провести технічне обслуговування торгового автомата

Помилки можна скинути через меню технічного обслуговування або з використанням режиму Automatic Error Reset [Автоматичне скидання помилок].

Режим Automatic Error Reset [Автоматичне скидання помилок] призначений для некваліфікованого технічного персоналу і може активізуватися без входження до меню програмування / технічного обслуговування. В цьому режимі система намагається автоматично виправити будь-які (некритичні) умови виникнення помилок, що можуть траплятися в торговому автоматі.

Цей режим не усуває всі умови виникнення помилок, а лише ті, що викликані експлуатаційними збоями.

Помилки поділяються на дві групи (збої і відмови) залежно від того, наскільки серйозними вони є і наскільки легко їх усунути.

До збоїв відносяться умови виникнення помилок, які автоматично виправляються після усунення причини їх виникнення, або операції, що вимагають втручання оператора, які тому усуваються лише за запитом оператора.

В той же час, відмови завжди вимагають втручання кваліфікованого персоналу.

В наведеній нижче таблиці показані умови виникнення помилок, розділені на дві категорії:

Експлуатаційні збої		Відмови	
автоматичне скидання	автоматичне скидання	ручне скидання	
Немає стаканчиків (код 08)	Немає води (код 01)	Витратомір (код 05)	
Зливний бачок повний (код 09)	Немає кави (код 02)	Ріжок заблокований (код 06/07)	
Відсутній вузол заварювання (код 20)	Вузол заварювання заблокований (код 03/04)	Датчик температури бойлера 1 (код 14)	
	Стаканчики заблоковані (код 10)	Пам'ять EEPROM (код 16)	
	Напої заблоковані (код --)	Заблокований тримач стаканчиків (код 17)	
		Відсутній таймер (код 25)	
		Положення десяткової точки (код 31)	



Рекомендовані рішення

В режимі технічного обслуговування можна виконувати такі операції:

- запустити редукторний двигун вузла заварювання натисненням клавіші напою 1;
- запустити ріжок натисненням клавіші напою 2;
- промити міксер натисненням клавіші напою 3;
- відобразити покази загальних і часткових лічильників на 5 секунд натисненням клавіші напою 4.
- запустити видачу стаканчика / редукторного двигуна тримача стаканчика натисненням клавіші напою 6;
- скинути помилки натисненням клавіші напою 12.

- Error / Message nn [Помилка / Повідомлення nn]

Описує поточну помилку (віднайдіть причину в розділі 12 – Повідомлення про помилки). За відсутності помилки це повідомлення не відображується.

Після перевірки причини помилки натисніть клавішу ВВЕДЕННЯ для переведення торгового автомата у вихідний стан (повний перелік помилок див. в розділі 12).

- Automatic Error Reset [Автоматичне скидання помилок]

Спрощений режим скидання помилок (для некваліфікованого технічного персоналу). Якщо цей режим активізований, система намагається автоматично виправити будь-які некритичні умови виникнення помилок, що можуть траплятися в торговому автоматі.

Запуск процедури скидання помилок

Процедура скидання помилок активізується одночасним натисненням клавіш P1 "Programming" ["Програмування"] і P2 "Maintenance" [Технічне обслуговування] і утриманням їх протягом не менше 5 секунд (див. рис. 40, елементи 1 і 2).

Звуковий сигнал говорить про початок процедури.

Процедура скидання за відсутності помилок.

За відсутності відмов, на дисплеї відображується повідомлення "Ok - 0/0". Користувач може перейти в стандартний режим натисненням клавіші ВВЕДЕННЯ.

Таким чином, також забезпечується швидка перевірка системи оператором.

Процедура скидання за наявності помилок

За наявності помилок, процедура складається з двох етапів:

1. Перелік помилок;
2. Усунення помилок (спроба усунення).

1- Перелік помилок

Торговий автомат відображує перелік виявлених помилок. В першому рядку на дисплеї показується загальна кількість помилок "XX ERRORS".

В другому рядку на дисплеї відображується перелік і опис помилок на одній або кількох екранних сторінках. В цьому переліку показується поточна активна помилка або повідомлення про збій торгового автомата. Кожне повідомлення відображається на екрані з описом помилки, наприклад: "NO WATER 01" ["НЕМАЄ ВОДИ 01"]. Для переходу на наступну екранну сторінку необхідно натиснути клавішу ВВЕДЕННЯ.

Для переходу на етап усунення помилок необхідно повторно натиснути клавішу ВВЕДЕННЯ після останньої екранної сторінки.

2 – Усунення помилок (спроба усунення)

Торговий автомат намагається автоматично усунути помилки одна за одною. Протягом цієї фази відображується помилка, що буде проходити процедуру скидання.

У другому рядку дисплея виводиться “рядок поточного стану”: Елементами цього рядка є “точки” (“.”). При завершенні кожної спроби на дисплей виводиться повідомлення Ok/Fail [Успішно/Невдало], після чого відбувається перехід до наступного кроку.

Якщо після завершення послідовності всі помилки були усунуті, скидання вважається успішним; в протилежному випадку (продовжують залишатися не усунутими одна або більше відмов), скидання вважається невдалим.

Успішне скидання

Торговий автомат виводить повідомлення “Ok - N/N” і видає довгий одиночний звуковий сигнал. N вказує на кількість усунутих помилок. Торговий автомат переводиться в вихідний стан натисканням клавіші ВВЕДЕННЯ.

Невдале скидання

Якщо після завершення цієї процедури, щонайменше, одна умова виникнення помилки залишається незмінною, на дисплеї з'являється повідомлення “Fail X/N” [Невдало X/N], де X – це кількість помилок, які не вдало усунути, а N – загальна кількість виявлених помилок.

Повідомлення супроводжується кількома короткими звуковими сигналами. Торговий автомат переводиться в вихідний стан натисканням клавіші ВВЕДЕННЯ.

- Error recording [Запис помилок]

Торговий автомат записує важливі події, що трапилися з ним, у внутрішню пам'ять EEPROM (наприклад, помилки, попереджувальні сигнали і т.п.).

Запис відбувається при виявленні умови виникнення помилки і полягає у збереженні такої інформації:

- 1 - коду виниклої помилки (або коду попередження);
- 2 – місцезнаходження джерела сигналу (наприклад, який двигун спіралі, якщо помилка виникла через двигун спіралі, або яка кава чи швидкорозчинний продукт);
- 3 – день, місяць, час і хвилина виявлення помилки (ця інформація доступна лише, якщо в торговому автоматі встановлений годинниковий модуль).

Записи заносяться у перелік, який може містити до 50 елементів. Коли цей ліміт перевищується, інформація записується, починаючи з позиції 1 (попередньо записана на цьому місці інформація втрачається).

Примітка

Всі помилки або збої зберігаються за винятком випадків виникнення блокування (кава, швидкорозчинний продукт, напій, вода).

Дисплей:

```

ERROR LOG   ii/NN
Errx aabb dmmm hh:mm
  
```

Форма опису попередження/помилки, що записується в журнал:

- Errx** ЩО ==> xx код помилка/попереджувальний сигнал
- aabb** ДЕ ==> якщо Муу = двигун спіралі уу
- aabb** ДЕ ==> якщо Суу = уу видача продукту шв. пригот.
- aabb** ДЕ ==> якщо Луу = уу промив. продукту шв. пригот.
- aabb** ДЕ ==> якщо С — = заварювання кави
- aabb** ДЕ ==> якщо aabb = шістнадцяткові коди

ddmmm КОЛИ ==> день цифрами, місяць буквами (3 літери)

hh:mm КОЛИ ==> година:хвилина

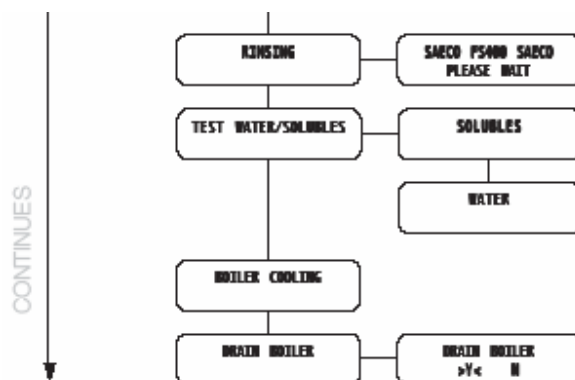

- Rinsing [Промивання]

Дає змогу промити контур заварювання швидкорозчинного продукту. При натисненні клавіші ВВЕДЕННЯ запускається автоматичний цикл, активізуючи послідовне промивання кожного контуру швидкорозчинного продукту.



Рекомендовані рішення

Для промивання контуру окремого швидкорозчинного продукту необхідно утримувати натиснутими клавіші напоїв:

- клавіша напою 2: промивання контуру продукту 1
- клавіша напою 3: промивання контуру продукту 2
- клавіша напою 4: промивання контуру продукту 3

- Test Water/Instant product [Перевірка води / швидкорозчинного продукту]

Перевірка швидкорозчинного продукту: дає змогу вибрати один з двигунів видачі швидкорозчинного продукту, присутніх в торговому автоматі, запустити його на 5 секунд, щоб перевірити його роботу.

Перевірка води: дає змогу вибрати один з електромагнітних клапанів торгового автомата, включити його на 10 секунд для перевірки його роботи.

- Boiler Cooling [Охолодження бойлера]

Дає можливість швидко охолодити бойлер.

При виборі пункту “BOILER COOLING” [“ОХОЛОДЖЕННЯ БОЙЛЕРА”] торговий автомат видає воду, поки температура, що знімається датчиком, встановленим на бойлері, не впаде нижче 50°C.

В кольоровому рядку на дисплеї відображується поточна температура бойлера. Коли цей рядок зникає, це означає, що температура впала нижче 50°, і операцію охолодження завершено, отже торговий автомат потрібно вимкнути.

- Boiler emptying [Спорожнення бойлера]

Дає змогу запустити цикл автоматичного зливу для спорожнення бойлера.

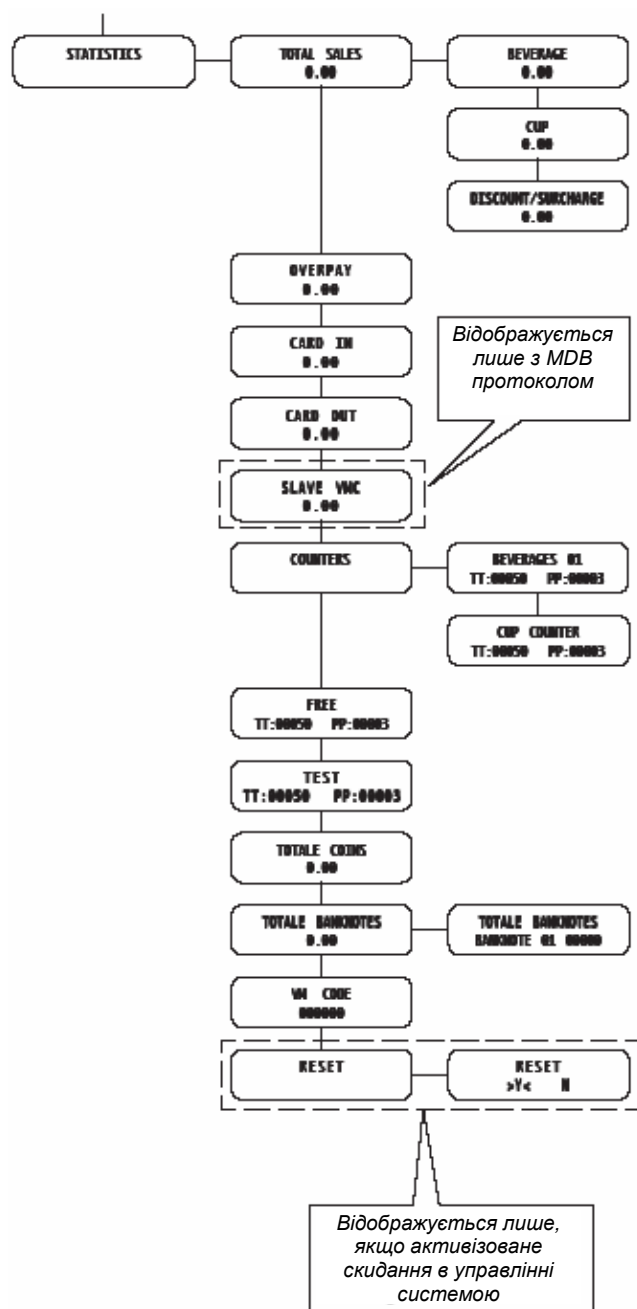

Меню STATISTICS [СТАТИСТИКА]

- Total sales [Загальний обсяг продажів]

Загальний дохід від продажів всіх відображуваних на дисплеї варіантів вибору і напоїв.

При натисненні клавіші [ВВЕДЕННЯ] можна одержати детальну інформацію про цей дохід по:

- напоям (які, за необхідності, також підрозділяються залежно від рівня цін)
- проданим стаканчиками
- зробленим знижкам і надбавкам

- Overpay [Переплата]

Сума взятого кредиту, коли відображується час OVERPAY [ПЕРЕПЛАТА].

- Card-In [Вставлено карток]

Відображується сума кредиту, взятого з карток.

- Card-Out [Вийнято карток]

Відображується сума кредиту, нарахованого на картки.

- VMC Slave [Підпорядкований торговий автомат]

Відображується сума продажів, здійснених підпорядкованим торговим автоматом.

- Counters [Лічильники]

Присутність годинникового модуля в цьому меню дає змогу розширити кількість відображуваної інформації. Можна відобразити загальну і часткову кількість напоїв, розділених по ціновим діапазнам.

- Free [Безкоштовно]

Відображується загальна кількість виданих безкоштовних напоїв.

- Test [Тестові]

Відображується загальна кількість виданих тестових напоїв.

- Total coins [Загалом монет]

Відображується загальна сума кинутих монет.

- Total banknotes [Загалом банкнот]

Відображується загальна сума вставлених банкнот.

Натисненням клавіші [ВВЕДЕННЯ] можна вивести загальну кількість вставлених банкнот залежно від їхнього номіналу.

- VM Code [Код торгового автомата]

Присвоюється виробником.

9 ЕКСПЛУАТАЦІЯ І ВИКОРИСТАННЯ

9.1 Вибір напою



Цей торговий автомат може видавати 12 напоїв.

Необхідні умови для вибору напою:

- торговий автомат досяг заданої температури після запуску. В протилежному разі при натисненні клавіші напою на дисплеї виводиться повідомлення "PLEASE WAIT" ["ЗАЧЕКАЙТЕ"];

- наявний кредит є достатнім або ж торговий автомат настроєний на видачу безкоштовних напоїв. Якщо це не так, на дисплеї з'являється повідомлення "INSERT XXX" [ВСТАВТЕ/КИНЬТЕ XXX];

- відсутня умова виникнення помилки, що перешкоджає видачі напоїв. Якщо це не так, на дисплеї поперемінно з'являються повідомлення про помилку "BEVERAGES XXX" ["НАПОЇ XXX"] і "NOT AVAILABLE" ["НЕ ДОСТУПНО"];

- вибраний напій активізований. Якщо це не так, виводиться повідомлення "NOT AVAILABLE" ["НЕ ДОСТУПНО"];

- відсутня умова блокування для обраного напою. Якщо це не так, поки не буде натиснута клавіша, на дисплеї поперемінно виводяться повідомлення "BEVERAGES XXX" ["НАПОЇ XXX"] і "NOT AVAILABLE" ["НЕ ДОСТУПНО"]. Після натиснення клавіші на дисплеї з'являється повідомлення "NOT AVAILABLE" ["НЕ ДОСТУПНО"];

- дверцята відділення видачі закриті. Якщо це не так, на дисплеї відображується повідомлення "CLOSE SERVICE DOOR" ["ЗАКРИЙТЕ ДВЕРЦЯТА"].



Важливо

Не можна переривати цикл заварювання шляхом відкриття дверцят відділення видачі, поки не буде завершено завантаження стаканчика, цукру і розмішувача.

Якщо ці дверцята відкриваються випадково, їх слід закрити, і заварювання напою автоматично продовжиться.

Під час заварювання напою:

- системи заварювання дезактивовані;

- в першому рядку дисплея виводиться запрограмоване повідомлення про видачу (за замовчуванням це: "WAIT FOR PRODUCT" ["ЗАЧЕКАЙТЕ, ПОКИ БУДЕ ВИДАНО НАПІЙ"]).

Вибір напою

Якщо торговий автомат не настроєний на видачу безкоштовних напоїв, вставте кредит (вставте банкноти/киньте монети), що вимагається.

Натисніть клавішу, що відповідає бажаному напою.

Після видачі напою з'являється повідомлення "REMOVE CUP" ["ЗАБЕРІТЬ СТАКАНЧИК"]. Заберіть напій з відділення видачі.

Після закривання дверцят на дисплеї з'являється повідомлення "THANK YOU" ["ДЯКУЄМО"], а через кілька секунд - "SAECO FS400 SAECO" (торговий автомат очікує вибору).



Увага

Щоб уникнути опіків дочекайтеся завершення сигналу заварювання (на дисплеї з'являється повідомлення "REMOVE CUP" ["ЗАБЕРІТЬ ЧАШКУ"]), перш ніж засовувати руку в відділення видачі.

Не відкривайте дверцята відділення видачі, поки торговий автомат проводить заварювання.

У разі відмов або відсутності продукту на етапі заварювання, на дисплеї виводиться повідомлення, що вказує на причину зупинки.

Повідомлення і спеціальні попередження наведені у розділі 11.

10 ЧИЩЕННЯ І ТЕХНІЧНЕ ОБСЛУГОВУВАННЯ



Увага

Витягніть силовий шнур з розетки перед виконанням будь-яких операцій з чищення або технічного обслуговування.

Забароняється проводити операції з чищення або технічного обслуговування внутрішніх компонентів торгового автомата з вставленим ключем, що вимикає мікроперемикач.

Виробник знімає з себе будь-яку відповідальність за пошкодження або несправності, спричинені неправильним або незадовільним технічним обслуговуванням.



Важливо

Під час завантаження не стискайте неізольовані електричні компоненти і не чистіть їх вологою ганчіркою.

10.1 Загальні вказівки з правильної експлуатації



Торговий автомат і його незнімні компоненти слід чистити з використанням неабразивних губок або вологих ганчірок.

Не направляйте водомети на окремі компоненти і/або весь торговий автомат.

Перевірте правильність заварювання і за необхідності відрегулюйте мелення.

Для забезпечення правильної роботи торгового автомата рекомендується дотримуватися інструкцій і інтервалів, зазначених в **ГРАФІКОВІ ТЕХНІЧНОГО ОБСЛУГОВУВАННЯ** (див. розділ 10.2.1).

10.2 Чищення і планове технічне обслуговування



Увага

Всі компоненти слід промивати лише теплою водою без використання миючих засобів чи розчинників, що можуть змінити їхню форму і пошкодити роботу.

Знімні компоненти не можна промивати у посудомийній машині.

Під час чищення і технічного обслуговування не стискайте і не натискайте на такі компоненти: плату мікроконтролера; порт стартера; порт з'єднання.

Не чистіть перелічені вище електричні компоненти вологими ганчірками і/або з використанням знежирюючих миючих засобів. Видаліть осілу пилюку струменем сухого напірного повітря або антистатичною ганчіркою.

10.2.1 Графік технічного обслуговування



Щоденно

Для чищення використовуйте вологу ганчірку, змочену миючими засобами, що підходять для чищення предметів, які контактують з харчовими продуктами:

- дисплея (2 - рис. 1);
- етикетки "інструкції з використання" (6 - рис. 1);
- відділення видачі напоїв (7 - рис. 1);
- клавіатури (3 - рис. 1).

Щотижнево

- Чистіть краплезбірник (див. 10.2.2).
- Заміняйте мішок для кавової гущі (див. 10.2.3).
- Спорожнюйте ємність для збирання рідини і помийте її (див. 10.2.4).
- Чистіть канал розмішувачів (див. 10.2.12).
- Чистіть вузол заварювання кавових зерен і канал для кавової гущі (див. 10.2.5).
- Чистіть міксер і автомат видачі швидкорозчинних продуктів (див. 10.2.6).
- Чистіть відділення видачі (див. 10.2.7).

При кожному заправленні

- За необхідності, чистіть контейнери для кавових зерен, швидкорозчинних продуктів і цукру (див. 10.2.8).

Щомісячно

- Знімайте компоненти відділення видачі і ретельно їх промивайте (див. 10.2.7).
- Чистіть ріжок видачі (див. 10.2.9).
- Чистіть кавомолку (див. 10.2.10).

10.2.2 Чищення краплезбірника

Зніміть збірник для крапель і ретельно його почистіть (рис. 62).



Рис. 62

10.2.3 Заміна мішка для кавової гуші

Відкрийте скобу, витягніть повний мішок і замініть його новим (рис. 63).



Рис. 63

10.2.4 Спорожнення ємності для збирання рідини

Вийміть ємність з торгового автомата (рис. 64).



Рис. 64

Промийте ємність і поставте його на місце всередину автомата.

10.2.5 Чищення вузла заварювання кави



Від'єднайте шланг від різьки видачі (рис. 65).



Рис. 65

Помийте вузол заварювання теплою водою і ретельно почистіть верхній фільтр (рис. 68).



Рис. 68

Зніміть вузол заварювання, утримуючи важіль в 3 положеннях (рис. 66 і 67).



Рис. 66

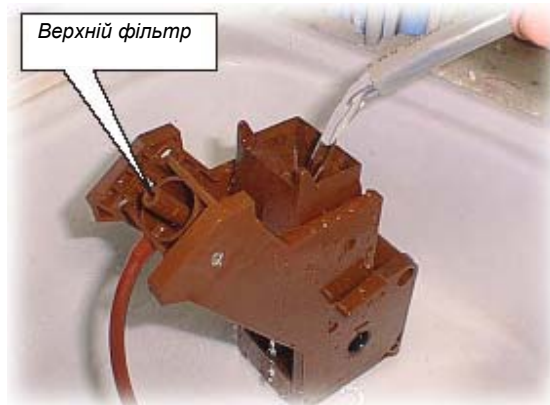

Важливо

При вставлянні вузла заварювання, переконайтеся, щоб були вирівняні вказані стрілки. Якщо це не так, вирівняйте їх за допомогою ключа, що входить в комплект постачання.



Важливо

Перед зняттям каналу для кавової гущі для чищення необхідно зняти вузол заварювання.



Рис. 67



Рис. 69

10.2.6 Чищення автомата видачі швидкорозчинних продуктів та міксера



Від'єднайте шланг видачі від патрубку і від ріжка видачі (рис. 70).



Рис. 70

Зніміть кришку і лійку швидкорозчинного продукту (рис. 71).

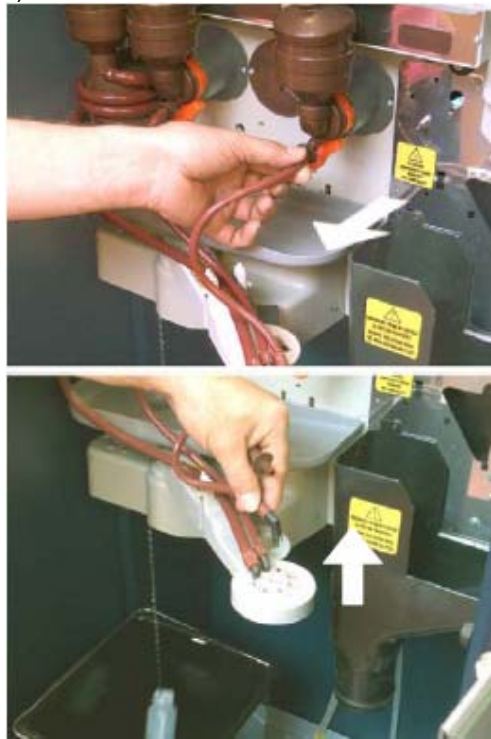

Рис. 71

Поверніть блокувальну круглу ручку за годинниковою стрілкою (рис. 72) і зніміть корпус міксера.



Рис. 72

Зніміть вентилятор, піднявши його трохи за допомогою викрутки з плоскою голівкою (рис. 73).



Рис. 73

Обережно помийте всі компоненти теплою водою, слідкуючи за тим, щоб не пошкодити вентилятор. Зберіть компоненти в зворотному порядку і правильно приєднайте шланг видачі.

10.2.7 Чищення відділення видачі



Натисніть на стопорний важіль відділення видачі (рис. 74).



Рис. 74

Зніміть відділення видачі (рис. 75).



Рис. 75

Зніміть нижню плиту з відділення видачі і ретельно промийте його теплою водою (рис. 76).



Рис. 76

Після повного висихання нижньої плити і відділення видачі знов зберіть їх.

Зберіть компоненти в зворотному порядку.

10.2.8 Чищення контейнерів



Для чищення бункера для кавових зерен необхідно виконати такі дії:

- втиснути рухома панель всередину (рис. 77);
- видати кілька тестових стаканчиків кави для спорожнення кавомолки від кавових зерен;
- підняти контейнер вгору і видалити залишки зерен за допомогою витяжного вентилятора;
- промити внутрішню частину контейнера і ретельно висушити його перед збиранням.



Рис. 77

Для чищення контейнера для швидкорозчинних продуктів необхідно виконати такі дії:

- поверніть стопорний важіль контейнера за годинниковою стрілкою (рис. 78);



Рис. 78

- зніміть контейнер (рис. 79), штовхнувши його всередину торгового автомата, щоб звільнити пробку (A), після чого штовхніть його вгору.



Рис. 10



- промийте середину контейнера і добре висушіть його.
- щоб зібрати контейнер, виконайте ту ж процедуру в зворотному порядку, вставивши при цьому пробку (A) в правильний отвір.

- промийте внутрішню частину контейнера і добре його висушіть, перш ніж повторного збирати його.

Для контейнера для цукру необхідно виконати такі дії:

- поверніть стопорний важіль контейнера за годинниковою стрілкою (рис. 80);



Рис. 80

- зніміть контейнер (рис. 81);



Рис. 81

- промийте внутрішню частину контейнера і добре його висушіть, перш ніж повторного збирати його;

- поставте контейнер на місце, слідкуючи за тим, щоб патрубок увійшов в муфту (рис. 82).



Рис. 82

10.2.9 Чищення ріжка видачі



Зніміть резинку, що утримує шланг (рис. 83).



Рис. 83

Від'єднайте шланги від ріжка видачі (рис. 84).



Рис. 84

натисніть на гумовий наконечник (рис. 85), щоб звільнити ріжок видачі.



Рис. 85

Зніміть вузол заварювання (рис. 86).



Рис. 86

Помийте компоненти в теплій воді і зберіть вузол у зворотному порядку.

10.2.10 Чищення кавомолки

Щомісячно чистіть кавомолку, видаляючи будь-які залишки, які можуть приводити до утворення осадів.

Після зняття бункера для кавових зерен (10.2.8 - рис. 77), ретельно почистіть кавомолку за допомогою витяжного вентилятора.

10.2.11 Чищення каналу видачі цукру

- Відкрутіть накатаний штифт для зняття рухомого жолоба для цукру з тримача (Fig. 87);



Рис. 87

- Відкрутіть гвинт, що кріпить рухомий жолоб для цукру до з'єднувального стрижня (рис. 88).



Рис. 88

Помийте рухомий жолоб для цукру в теплій воді і зберіть його в зворотному порядку.

10.2.12 Чищення каналу розмішувачів

Зніміть канал розмішувачів (рис. 89).



Рис. 89

Помийте канал розмішувачів для цукру в теплій воді і зберіть його в зворотному порядку.

10.3 Незаплановане технічне обслуговування



Важливо

До бойлера можна отримати доступ без нахилання плити, шляхом повороту двох ручок, що кріплять опорну плиту (рис. 92).

Торговий автомат обладнаний монтажною плитою, на якій встановлені більшість компонентів торгового автомата (кавомолка, редукторний двигун, міксер, двигуни швидкорозчинних продуктів, насос, турбіна і осушувач).

Якщо необхідно отримати доступ до одного з цих компонентів, немає потреби знімати контейнери швидкорозчинних продуктів і кави. Поставте кришку (А на рис. 90) на кавомолку, щоб уникнути проливання кави, що в ній залишається, і розкрутіть чотири кріпильні гвинти (В на рис. 90).



Рис. 90



Рис. 92

Потягніть плиту вгору і нахиліть її вперед (рис. 91). Тепер ви маєте доступ до механічних компонентів плити.

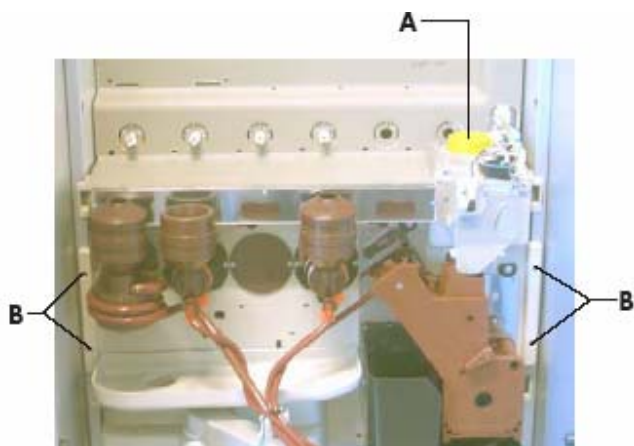

Рис. 91

10.4 Оновлення програмного забезпечення



Програма управління торговим автоматом записана в флеш-пам'яті на мікроконтролері.

Програмне забезпечення можна оновити з зовнішніх елементів пам'яті

Нижче описана процедура оновлення програмного забезпечення.

Зовнішня флеш-пам'ять або пам'ять EEPROM

Опис процедури:

- вимкніть торговий автомат;
- зніміть захисне огороження;
- зніміть ГОДИННИКОВИЙ МОДУЛЬ (якщо такий є);
- вставте зовнішні елементи пам'яті в шину 16x2 (рис. 93), при цьому виїмка навпроти виводу 1 повинна бути повернута вліво. Перевірте, щоб всі виводи елементу пам'яті були повністю вставлені, так щоб вони цілком входили в роз'єм 16x2.

Шина 16x2 для оновлення програмного забезпечення



Рис. 93

P1

- увімкніть торговий автомат. Він перевіряє наявність підходящого зовнішнього елемента пам'яті. Якщо перевірка завершується успішно, з'являється повідомлення:

PRESS P1 TO UPDATE
FROM VX.yz > TO A.bc

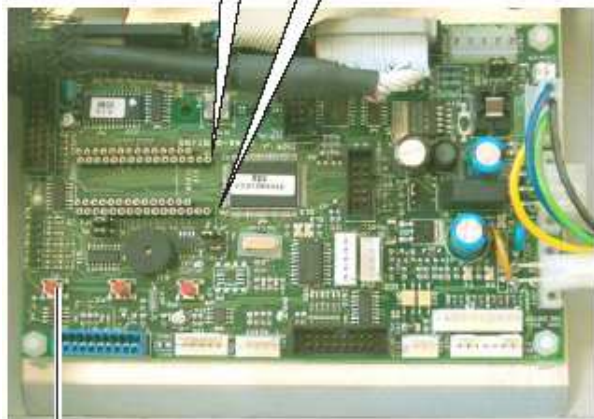
- текст в другому рядку говорить про те, що, якщо програма оновлення буде виконана, поточна версія (X.yz) буде замінена на версію, записану в флеш-пам'яті (A.bc);
- для продовження оновлення програмного забезпечення повинна бути натиснута внутрішня клавіша P1 (рис. 93) плати мікроконтролера; будь-яка інша клавіша відмінить цю операцію;
- на оновлення програмного забезпечення потрібно приблизно 30 секунд. Після завершення процедури оновлення на дисплей виводиться таке повідомлення:

UPDATE COMPLETED

- вимкніть торговий автомат;
- вийміть зовнішній елемент пам'яті;
- за необхідності, поверніть на місце ГОДИННИКОВИЙ МОДУЛЬ;
- поверніть на місце захисне огороження.

11 ПОВІДОМЛЕННЯ НА ДИСПЛЕЇ

В цьому розділі описані повідомлення на дисплеї:
 - під час стандартного режиму роботи;
 - у разі появи збоїв (повідомлення про помилки).

11.1 Повідомлення під час роботи

В таблиці наведено перелік повідомлень, що виводяться під час стандартного режиму роботи.

Код помилки	Повідомлення	Причина	Усунення
/	SAECO FS400 SAECO	Торговий автомат знаходиться в режимі очікування	
/	WAIT FOR PRODUCT	Іде процес видачі продукту.	
/	CLOSE DOOR	Відкриті дверцята відділення видачі	Закрийте дверцята
/	SUGAR 1-x SUGAR 2-xx SUGAR 3-xxxxx SUGAR 4-xxxxxxx	КІЛЬКІСТЬ ЦУКРУ, що буде додана до напою.	
/	SELECTION x ?	Активізований попередній вибір другого набору напоїв	
/	CAFFEE NOT AVAILABLE	Бункер кавових зерен пустий	Заповніть (див. розділ 7).
/	NOT AVAILABLE	Такого типу продукту немає	
/	USE EXACT CHANGE	Рівень монет в трубках нижче встановленого граничного рівня.	Додайте монет до автомату видачі здачі.
/	NO LINK	Торговий автомат не виявляє зв'язку з обраною платіжною системою.	Перевірте зв'язок з платіжною системою.

11.2 Повідомлення про помилки

Під час роботи торговий автомат може виявляти серію збоїв, які можуть призводити до повного або часткового блокування його функцій.

У разі повного блокування в першому рядку на дисплеї з'явиться повідомлення про вихід з ладу, в другому – код збою (див. приклад):

Код відмови

У наведеному прикладі торговий автомат вийшов з ладу. Для повернення його в нормальний робочий стан необхідно усунути причину збою або, можливо, провести процедуру скидання помилки, описану в розділі 8.3.3.

Причина	Код	Повідомлення	Записується в ЖУРНАЛІ ПОМИЛОК як помилка або повідомлення	Ефект	Помилка скидається за допомогою процедури "Автоматичного скидання"	Автоматичне скидання при запуску	Помилка скидається з 5-клавішної клавіатури
Низький рівень води в повітряному автоматі	1	"NO WATER 01"	Повід./Помил.	блокування	ТАК*	ТАК	ТАК
Не виявлено рівня в блоці дозування кави (немає кави?)	2	"COFFEE NOT AVAILABLE"	Помилка	блокування кави	ТАК	НІ	ТАК
Не виявлено руху редукторного двигуна вузла	3	"BREWING UNIT BLOCK 03"	Помилка	блокування кави	ТАК*	ТАК	ТАК
Не виявлено руху редукторного двигуна вузла	4	"BREWING UNIT BLOCK 04"	Помилка	блокування кави	ТАК*	ТАК	ТАК
Не виявлено імпульсів витратоміра	5	"NO FLOWMETER 05"	Помилка	блокування	НІ	НІ	ТАК
Не виявлено руху рижка видачі	6	" ARM DISP. BLOCKED 06"	Помилка	блокування	НІ	ТАК	ТАК
Не виявлено руху рижка видачі	7	" ARM DISP. BLOCKED 07"	Помилка	блокування	НІ	НІ	ТАК
Не виявлено стаканчиків	8	"NO CUPS 08"	Помилка	блокування	—	ТАК	ТАК
Крплезбірник повний	9	"DRIP TANK FULL 09"	Помилка	блокування	ТАК*	ТАК	ТАК
Не виявлено руху механізму видачі стаканчиків	10	" CUP DISP. BLOCKED 10"	Помилка	блокування	ТАК*	ТАК	ТАК
Не виявлено руху ежектора розмішувачів	11	"SPOON DISP. BLOCKED"	Помилка	блокування	НІ	НІ	ТАК
Не виявлено руху ежектора розмішувачів	12	"SPOON DISP. BLOCKED"	Помилка	блокування	НІ	НІ	ТАК
Вихід за допустимий діапазон показів датчика температури	13	"TEMP. SENSOR ERROR 13"	Помилка	блокування	НІ	ТАК	ТАК
Вихід за допустимий діапазон показів датчика температури кави	14	"TEMP. SENSOR ERROR 14"	Помилка	блокування	НІ	ТАК	ТАК
Збій пам'яті e2prom	16	" E2CHECK ERROR 16"	Помилка	блокування	НІ	ТАК	ТАК
Не виявлено руху тримача стаканчиків	17	"BASKET CUP BLOCKED 17"	Помилка	блокування	НІ	НІ	ТАК
Не виявлено вузла заварювання	20	" BREWING UNIT N/A 20"	Помилка	блокування кави	ТАК*	ТАК	ТАК
Не виявлено механізму видалення гущі	21	—	Помилка	—	—	ТАК	ТАК
Ненормальний потік в вузлі заварювання кави	22	" ABNORMAL FLOW 22"	Повід./Помил.	блокування кави	ТАК	НІ	ТАК
Блокування насоса за часом	23	"PUMP TIMEOUT 23"	Повідомлення	лише повідомлення	—	—	ТАК
Не виявлено рівня в бойлері швидкорозчинного продукту	24	"BOILER FILLING ERR 24"	Помилка	блокування	—	—	ТАК
Виявлена картка Saeco без годинникового модуля	25	"TIMEKEEPER REQUIRED"	Помилка	блокування	НІ	ТАК	ТАК
Виявлено невідповідність встановленого положення десяткової точки з платіжною системою	31	"DECIMAL POINT ERROR "	Помилка	блокування	НІ	ТАК	ТАК
Повідомлення про перезапуск системи обробки кредитів	32	—	Помилка	лише повідомлення	—	—	ТАК
Виявлено натиснення на клавішу P3 мікроконтролера протягом 15 секунд	33	"OUT OF SERVICE 33"	Помилка	блокування	НІ	НІ	ТАК
Повідомлення про відновлення нормальної роботи після виявлення ненормального потоку	34	—	Повідомлення	лише повідомлення	—	—	ТАК
Виявлено помилку підпорядкованого автомата MDB	35	—	Повідомлення	лише повідомлення	—	—	ТАК
Повільне нагрівання бойлера кави	36	" BOILER1 ERROR 36"	Помилка	блокування	НІ	ТАК	ТАК
Повільне нагрівання бойлера швидкорозчинного продукту	37	" BOILER2 ERROR 37"	Помилка	блокування	НІ	ТАК	ТАК
Помилка при перевірці циклічного надлишкового коду флеш-пам'яті	38	"CRC ERROR 38"	Помилка	блокування	НІ	НІ	НІ
Повідомлення BDV	41	—	Помилка	лише повідомлення	—	—	—
Спрацьовування сторожового пристрою	72	—	ТАК	лише повідомлення	—	—	—
Повідомлення про збій автомату видачі здачі	80	—	ТАК	лише повідомлення	—	—	—
Повідомлення про збій в модемі GSM	81	—	ТАК	лише повідомлення	—	—	—
Виявлено перегрів сімистора бойлера	82	—	ТАК	лише повідомлення	—	—	—

12 ЗБЕРІГАННЯ - УТИЛІЗАЦІЯ

12.1 Зміна місця встановлення



Якщо торговий автомат треба переставити в інше місце, необхідно виконати такі операції:

- вийміть шнур живлення торгового автомата з розетки;
- спорожніть контейнери швидкокорозчинного продукту, кавових зерен і цукру;
- спорожніть ПОВІТРЯНИЙ АВТОМАТ. Зніміть пробку трубки (рис. 94) і злийте воду в контейнер. Після повного зливання води з трубки вставте пробку назад на місце.



Рис. 94

- проведіть цикл зливання води з бойлера (меню технічного обслуговування);
- злийте воду з водяної трубки. Зніміть пружину з трубки (рис. 95) і злийте воду в контейнер. Після повного зливання води з трубки вставте пружину назад на місце.



Рис. 95

- спорожніть мішок для кавової гущі (див. 10.2.3);
- спорожніть ємність для збирання рідини і помийте її (див. 10.2.4);
- почистіть торговий автомат, як описано в розділі 10;
- встановіть всі компоненти назад на їхнє місце і закрийте двері;
- підніміть і встановіть торговий автомат на новому обраному місці, як описано в розділі 5.2.

12.2 Періоди простою і зберігання

Якщо торговий автомат буде зберігатися або залишатися непрацюючим протягом довгого часу, необхідно виконати ті ж дії, які описані в розділі 12.1:

- заверніть торговий автомат в брезент для захисту його від пилу і вологи;
- поставте торговий автомат в придатному для його зберігання місці (температура в приміщенні не повинна спускатися нижче 1°C) і не допускайте, щоб на нього клали будь-які коробки чи прилади

12.3 Інструкції з утилізації після завершення строку служби

Цей виріб відповідає вимогам Директиви ЄС 2002/96/ЄС.



Символ  на цьому виробі або на його упаковці вказує на те, що його не можна викидати як звичайне побутове сміття. Його треба здати у відповідний пункт приймання для повторного використання електричних і електронних компонентів.

Правильна утилізація цього виробу допоможе уникнути можливого негативного впливу на навколишнє середовище і здоров'я людей, яке можливе при його неналежній утилізації. За докладнішою інформацією про повторне використання цього вибору зверніться до вашого місцевого представництва, центру з переробки відходів або до магазину, в якому ви його придбали.



Увага

Утилізація торгового автомата або його частини повинна проводитися з дотриманням правил з захисту навколишнього середовища і у відповідності з діючим місцевим законодавством.

