

Зарегистрируйте вашу покупку и обращайтесь за поддержкой на сайт  
[www.philips.com/welcome](http://www.philips.com/welcome)

14

Русский

# XSMALL

Типы HD8743 / HD8745 / HD8747

## ИНСТРУКЦИЯ ПО ЭКСПЛУАТАЦИИ



RU

14

ПЕРЕД ИСПОЛЬЗОВАНИЕМ МАШИНЫ ВНИМАТЕЛЬНО ПРОЧИТАЙТЕ ДАННОЕ РУКОВОДСТВО ПО ЭКСПЛУАТАЦИИ.

CE

**PHILIPS**  
**Saeco**

*Поздравляем Вас с покупкой суперавтоматической кофемашины Saeco Xsmall!*

*Чтобы максимально воспользоваться поддержкой Philips Saeco, зарегистрируйте вашу покупку на [www.philips.com/welcome](http://www.philips.com/welcome).*

*Данное руководство по эксплуатации действительно для моделей HD8743, HD8745 и HD8747.*

*Машина предназначена для приготовления кофе эспрессо с использованием кофе в зернах; кроме того, она оснащена устройством для подачи пара и горячей воды. В этом руководстве вы найдете всю необходимую информацию по установке, использованию, чистке и очистке от накипи вашей машины.*

**ОГЛАВЛЕНИЕ**

|   |           |
|---|-----------|
| <b>ВАЖНО</b> .....  | <b>4</b>  |
| Инструкции по безопасности.....   | 4         |
| Внимание.....   | 4         |
| Рекомендации .....  | 5         |
| Соответствие нормативным требованиям .....  | 5         |
| <b>УСТАНОВКА</b> .....  | <b>6</b>  |
| Общий вид изделия .....   | 6         |
| Общее описание .....  | 7         |
| <b>ПРЕДВАРИТЕЛЬНЫЕ ОПЕРАЦИИ</b> .....   | <b>8</b>  |
| Упаковка машины.....  | 8         |
| Предварительные операции .....  | 8         |
| <b>ПЕРВОЕ ВКЛЮЧЕНИЕ</b> .....   | <b>10</b> |
| Загрузка контура.....   | 10        |
| Цикл ополаскивания/самоочистки .....  | 11        |
| Цикл ручного ополаскивания.....   | 12        |
| <b>УСТАНОВКА ФИЛЬТРА ДЛЯ ОЧИСТКИ ВОДЫ «INTENZA+» (ДОПОЛНИТЕЛЬНО) ..</b>               | <b>14</b> |
| <b>РЕГУЛИРОВКИ</b> .....  | <b>15</b> |
| Saeco Adapting System.....  | 15        |
| Регулировка кофемолки с керамическими жерновами .....                                 | 15        |
| Регулировка количества кофе в чашке .....   | 17        |
| <b>ПРИГОТОВЛЕНИЕ ЭСПРЕССО И КОФЕ</b> .....  | <b>18</b> |
| <b>ПОДАЧА ПАРА / ПРИГОТОВЛЕНИЕ КАПУЧИНО</b> .....                                     | <b>19</b> |
| Подача пара.....  | 19        |
| Взбивание молока для приготовления капучино .....                                     | 20        |
| Переход от пара к кофе.....   | 21        |
| <b>ПОДАЧА ГОРЯЧЕЙ ВОДЫ</b> .....  | <b>22</b> |
| <b>ЧИСТКА И ТЕХНИЧЕСКОЕ ОБСЛУЖИВАНИЕ</b> .....  | <b>23</b> |
| Очистка .....   | 23        |
| Ежедневная чистка машины.....   | 23        |
| Ежедневная чистка бака для воды .....   | 24        |
| Ежедневная чистка трубки пара/горячей воды (насадки Pannarello, если имеется) .....   | 24        |
| Еженедельная чистка трубки пара/горячей воды (насадки Pannarello, если имеется) ..... | 25        |
| <b>ОЧИСТКА БЛОКА ПРИГОТОВЛЕНИЯ КОФЕ</b> .....   | <b>26</b> |
| Еженедельная чистка блока приготовления кофе.....                                     | 26        |
| Смазка блока приготовления кофе .....   | 28        |
| <b>УДАЛЕНИЕ НАКИПИ</b> .....  | <b>29</b> |
| <b>ЗНАЧЕНИЕ СВЕТОВЫХ СИГНАЛОВ</b> .....   | <b>34</b> |
| Дисплей панели управления .....   | 34        |
| <b>РЕШЕНИЕ ПРОБЛЕМ</b> .....  | <b>36</b> |
| <b>ОКРУЖАЮЩАЯ СРЕДА</b> .....   | <b>37</b> |
| Экономия электроэнергии.....  | 37        |
| Утилизация .....  | 37        |
| <b>ТЕХНИЧЕСКИЕ ХАРАКТЕРИСТИКИ</b> .....   | <b>38</b> |
| <b>ГАРАНТИЯ И ОБСЛУЖИВАНИЕ</b> .....  | <b>38</b> |
| Гарантия.....   | 38        |
| Обслуживание .....  | 38        |
| <b>ЗАКАЗ ИЗДЕЛИЙ ДЛЯ ТЕХОБСЛУЖИВАНИЯ</b> .....  | <b>39</b> |

**ВАЖНО****Инструкции по безопасности**

Машина оснащена предохранительными устройствами. Тем не менее, следует внимательно прочитать инструкции по безопасности, содержащиеся в данном пособии во избежание случайного нанесения ущерба людям или имуществу.

Храните это руководство для возможности дальнейших консультаций.



Термин **ВНИМАНИЕ**. Этот знак предупреждает пользователя об опасных ситуациях, которые могут вызвать тяжелые травмы, быть опасными для жизни персонала и/или вызвать повреждение машины.



Термин **ПРЕДУПРЕЖДЕНИЕ**. Этот знак предупреждает пользователя об опасных ситуациях, которые могут вызвать легкие травмы и/или вызвать повреждение машины.

**Внимание**

- Включите машину в соответствующую настенную розетку, основное напряжение в которой соответствует техническим характеристикам машины.
- Избегайте ситуации, когда шнур питания свисает со стола или с барной стойки, либо когда он касается горячих поверхностей.
- Ни в коем случае не погружайте машину, электрическую розетку или шнур питания в воду: опасность поражения электротоком!
- Ни в коем случае не направляйте струю горячей воды на тело: опасность ожогов!
- Не прикасайтесь к горячим поверхностям. Пользуйтесь ручками и рукоятками.
- Выньте штепсельную вилку из розетки:
  - если обнаружатся неисправности;
  - если машина не используется в течение длительного периода времени;
  - прежде чем приступить к чистке машины.

Тяните за штепсельную вилку, а не за шнур питания. Не касайтесь штепсельной вилки мокрыми руками.

- Не пользуйтесь машиной, если штепсельная вилка, шнур питания или машина повреждены.
- никоим образом не изменяйте и не модифицируйте машину или шнур питания. Все ремонтные работы должны производиться авторизованным сервисным центром Philips во избежание любых проблем.
- Машина не предназначена для использования лицами (включая детей) с ограниченными физическими, умственными или сенсор-

ными возможностями или лицами, не имеющими достаточного опыта и/или квалификации, если они не обучены пользоваться машиной лицом, ответственным за их безопасность, либо не находятся под его присмотром.

- Не оставляйте детей без присмотра и не позволяйте им играть с машиной.
- Ни в коем случае не вставляйте пальцы или любые другие предметы в керамическую кофемолку.

---

### Рекомендации

- Машина предусмотрена исключительно для домашнего использования и не предназначена для работы в столовых или на кухнях в магазинах, офисах, хозяйствах или в других рабочих помещениях.
- Располагайте всегда машину на ровной и устойчивой поверхности.
- Не ставьте машину на горячие поверхности, вблизи от горячих печей, нагревательных приборов и др. подобных источников тепла.
- Наполняйте емкость всегда и только кофе в зернах. Порошкообразный, растворимый кофе, а также различные предметы, помещенные внутрь емкости для кофе в зернах, могут повредить машину.
- Дайте остынуть машине прежде, чем вставлять или снимать какую-либо деталь и прежде, чем приступать к чистке машины.
- Ни в коем случае не заливайте в бак для воды горячую или кипящую воду. Используйте только холодную воду.
- Для чистки не следует использовать абразивные порошки или агрессивные моющие средства. Достаточно мягкой увлажненной водой тряпки.
- Регулярно осуществляйте удаление накипи в машине. Машина сама вам укажет, когда нужно будет выполнить удаление накипи. Если эта операция не будет выполнена, ваша машина перестанет правильно работать. В этом случае ремонт не является гарантийным!
- Не держите машину при температуре ниже 0°C или 32°F. Остатки воды в нагревательной системе могут замерзнуть и повредить машину.
- Не оставляйте воду в баке, если машина не будет использоваться в течение долгого времени. Вода может загрязниться. Всегда при работе машины используйте свежую воду.

---

### Соответствие нормативным требованиям

В соответствии со ст. 13 Законодательного декрета от 25 июля 2005 года № 151 о «Выполнении Директив 2005/95/ЕС, 2002/96/ЕС и 2003/108/ЕС, регламентирующих уменьшение использования опасных веществ в электрических и электронных приборах, а также переработку отходов».

Это изделие соответствует европейской директиве 2002/96/ЕС.

# УСТАНОВКА

## Общий вид изделия

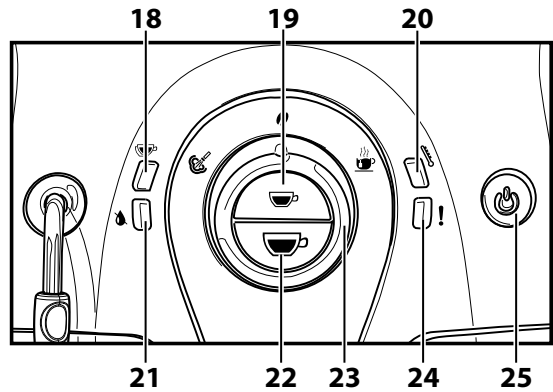
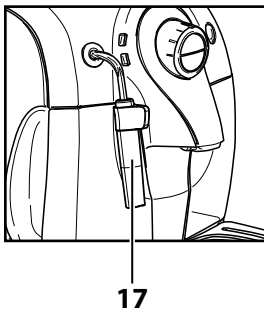
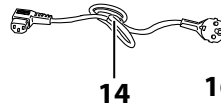
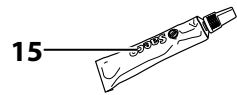
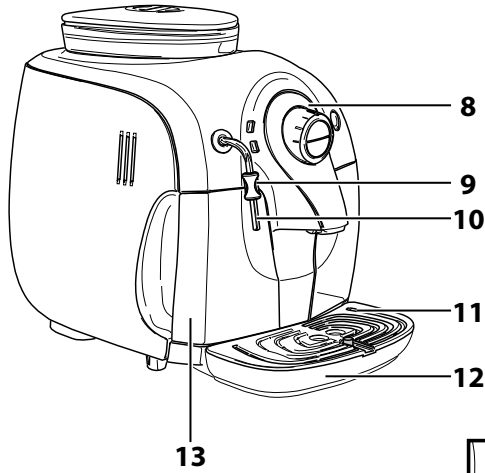
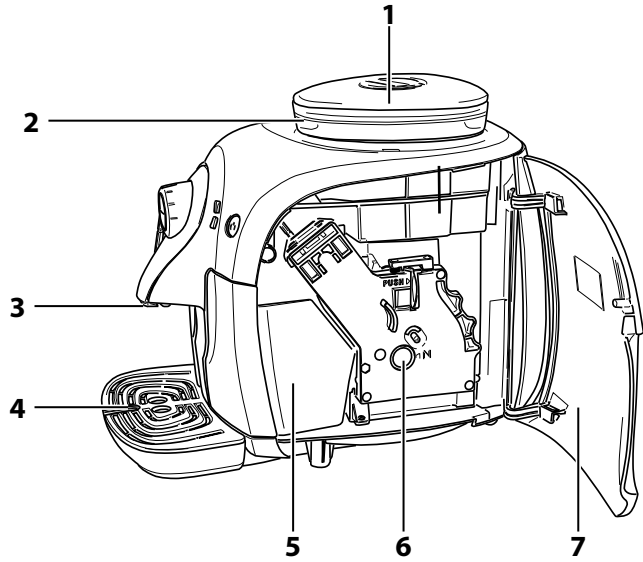
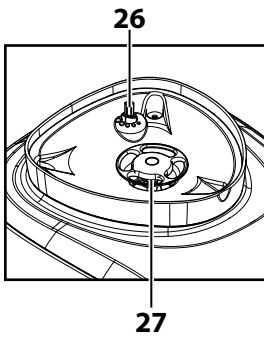

**Общее описание**

---

1. Крышка емкости для кофе в зернах
2. Емкость для кофе в зернах
3. Устройство подачи кофе
4. Индикатор заполненного поддона для сбора капель
5. Контейнер для сбора отходов
6. Блок приготовления кофе
7. Дверца для обслуживания
8. Панель управления
9. Защитная рукоятка
10. Трубка пара / горячей воды
11. Решетка
12. Поддон для сбора капель
13. Бак для воды
14. Шнур питания
15. Смазка для блока приготовления кофе
16. Ключ для регулирования помола
17. Насадка Pannarello  
(имеется только на некоторых моделях - HD8745 - HD8747)
18. Светодиод двойного кофе и программирования количества кофе в чашке
19. Кнопка эспрессо
20. Светодиод температуры
21. Светодиод уровня воды в баке
22. Кнопка кофе
23. Ручка управления
24. Светодиод «Аварийный сигнал»
25. Кнопка ON/OFF
26. Ручка регулирования помола
27. Кофемолка с керамическими жерновами

## ПРЕДВАРИТЕЛЬНЫЕ ОПЕРАЦИИ

### Упаковка машины

Оригинальная упаковка была спроектирована и изготовлена для защиты машины во время ее отгрузки. Рекомендуется сохранять ее для возможной транспортировки в будущем.

### Предварительные операции

- 1 С упаковки снять крышку емкости для кофе в зернах и удалить поддон для сбора капель с решеткой.

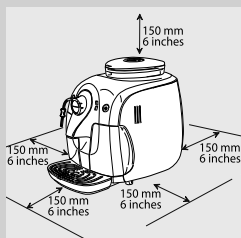

- 2 Освободить машину от упаковки.

- 3 Для правильного управления прибором рекомендуется:
  - выбрать ровную, устойчивую поверхность, на которой никто не сможет перевернуть машину или травмироваться ею;
  - выбрать хорошо освещенное, чистое помещение с легкодоступной розеткой;
  - обеспечить минимальное расстояние от стен до машины, как указано на рисунке.

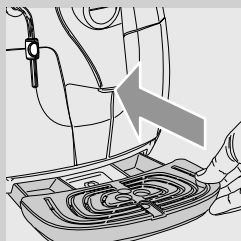

- 4 Вставьте в машину поддон для сбора капель с решеткой. Убедитесь, чтобы он был вставлен полностью.

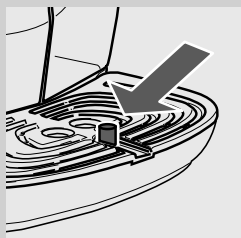

#### **Примечание:**

поддон для сбора капель служит для сбора воды, которая вытекает из устройства подачи во время циклов ополаскивания/самоочистки, а также кофе, которое может вытечь во время приготовления напитков. Следует опорожнять и снимать поддон для сбора капель каждый день и каждый раз, когда поднимается индикатор заполненного поддона для сбора капель.

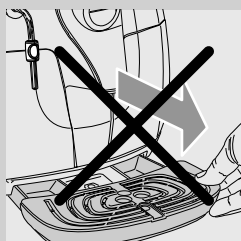

#### **Предупреждение:**

**НИКОГДА не вынимайте поддон для сбора капель при включенной машине. Подождите несколько минут, пока машина не выполнит цикл ополаскивания/самоочистки.**



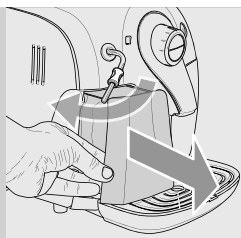

**5** Извлеките бак для воды.

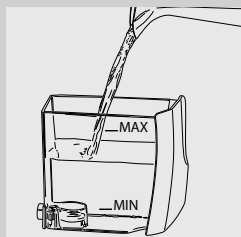

**6** Ополосните бак свежей водой.

**7** Заполните бак для воды до уровня «MAX» свежей водой; вставьте этот бак в машину и убедитесь, что он хорошо установлен.



**Предупреждение:**

ни в коем случае не заливайте в бак для воды горячую, кипящую, газированную воду или другие типы жидкости, которые могут повредить сам бак, а также машину.

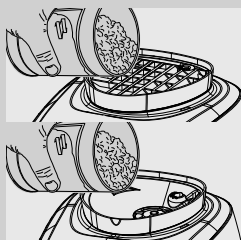

**8** Медленно насыпьте кофе в зернах в емкость для кофе в зернах.



**Предупреждение:**

наполняйте емкость всегда и только кофе в зернах. Порошкообразный, растворимый кофе и другие предметы могут повредить машину.

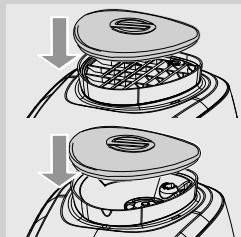

**9** Установите крышку на емкость для кофе в зернах.

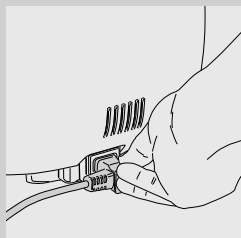

**10** Вставьте штепсельную вилку в электрическую розетку, расположенную в задней части машины.

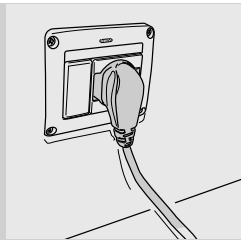

**11** Вставьте штепсельную вилку с другой стороны шнура питания в настенную электрическую розетку с соответствующим напряжением.

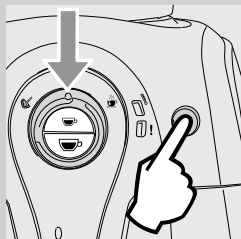

**12** Убедитесь, что ручка управления находится в положении «I».

**13** Для включения машины достаточно нажать на кнопку ON/OFF; светодиод «!» начнет быстро мигать, указывая на то, что необходимо выполнить загрузку контура.

## ПЕРВОЕ ВКЛЮЧЕНИЕ

Перед первым использованием должны быть выполнены следующие условия:

- 1) необходимо загрузить контур;
- 2) машина выполняет автоматический цикл ополаскивания /самоочистки;
- 3) необходимо запустить цикл ручного ополаскивания.

### Загрузка контура

Во время этого процесса свежая вода течет по внутреннему контуру машины и нагревает ее. Для этой операции требуется несколько минут.



**1** Вставьте емкость под трубку пара/горячей воды или под насадку Pannarello (если имеется).

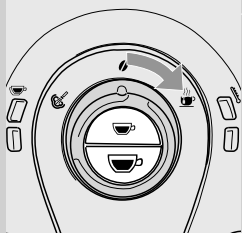

- 2** Поверните ручку управления по часовой стрелке и расположите ее в положении «0»; подождите несколько секунд.

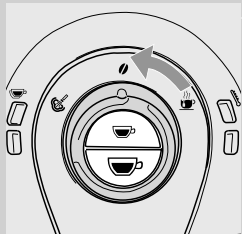

- 3** Если вода течет правильным образом и светодиод «!» медленно мигает, поверните ручку управления против часовой стрелки и расположите ее в положении «1».

Машина нагревается (светодиод «!» медленно мигает).

### Цикл ополаскивания/самоочистки

По окончании подогрева машина выполнит автоматический цикл ополаскивания/самоочистки внутренних контуров, используя свежую воду. Для этой операции требуется меньше одной минуты.

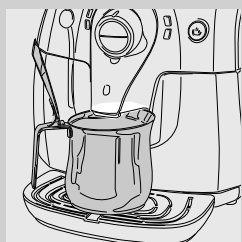

- 1** Поставьте емкость под устройство подачи, чтобы собрать небольшое количество воды, которая вытечет.



- 2** Лампочки мигают против часовой стрелки.

- 3** Подождите, пока цикл закончится автоматически.

**Примечание:**

можно остановить подачу, нажав кнопку «☕» или «☕».



- 4** По окончании вышеописанных операций проверьте, чтобы светодиод «!» горел, не мигая.

### Цикл ручного ополаскивания

Во время этого процесса подается кофе, а через контур подачи пара/горячей воды вытекает свежая вода. Для этой операции требуется несколько минут.



- 1 Поставьте чашку под устройством подачи.



- 2 Убедитесь, что светодиод «» горит, не мигая.

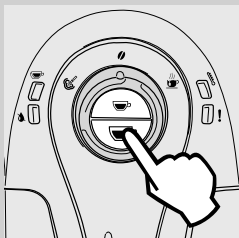

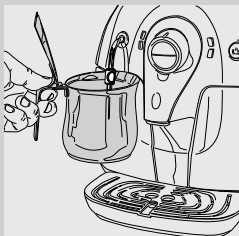

- 3 Нажмите кнопку «». Машина начинает подачу кофе.

- 4 Подождите окончания подачи кофе и опорожните чашку.

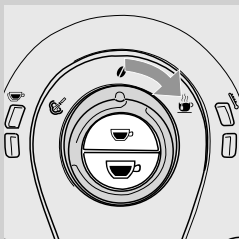

- 5 Вставьте вместительную емкость (1,2 л) под трубку пара/горячей воды (насадку Pannarello, если имеется).



- 6 Поверните ручку управления по часовой стрелке и расположите ее в положении «».

- 7 Продолжайте подачу воды до сигнала о нехватке воды. Светодиод «» горит, не мигая.

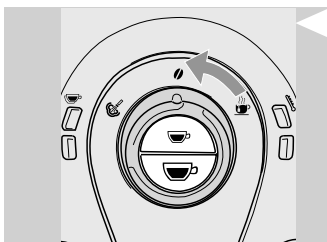

- 8 Теперь поверните ручку управления против часовой стрелки и расположите ее в положении «☎».
- 9 По завершении снова наполните бак для воды. С этого момента машина может использоваться для подачи напитков.

#### **Примечания:**

если машина не использовалась в течение двух или более недель, при включении она должна выполнить автоматический цикл ополаскивания/самоочистки. После выполнения этой операции необходимо будет запустить цикл ручного ополаскивания, включающий подачу кофе, как описано выше.

Автоматический цикл ополаскивания/самоочистки запускается автоматически также при включении машины (с холодным бойлером), или когда машина готовится к переходу в режим ожидания после нажатия кнопки ON/OFF (вследствие подачи кофе).

## УСТАНОВКА ФИЛЬТРА ДЛЯ ОЧИСТКИ ВОДЫ «INTENZA+» (ДОПОЛНИТЕЛЬНО)



Фильтр для воды Intenza+ может быть приобретен отдельно. Для получения более подробной информации см. страницу принадлежностей в данном руководстве.

Вода является очень важным компонентом для приготовления эспрессо, поэтому чрезвычайно важно осуществлять фильтрацию воды на профессиональном уровне. Фильтр для очистки воды «INTENZA+» в состоянии предотвратить образование минеральных отложений, улучшая, таким образом, качество воды.

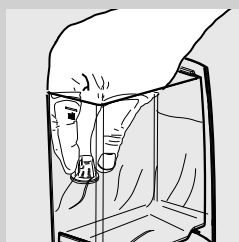

- 1** Снимите маленький белый фильтр, имеющийся в баке для воды, поместив его на хранение в сухое место.

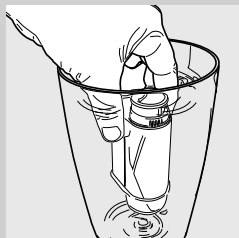

- 2** Извлеките фильтр для очистки воды «INTENZA+» из упаковки и погрузите его в вертикальном положении (отверстием вверх) в холодную воду и слегка нажмите на боковые стенки, чтобы вышли пузырьки воздуха.

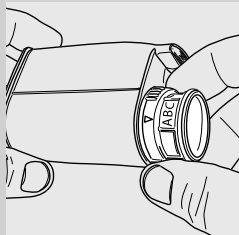

- 3** Отрегулируйте фильтр на основании измерений для регулировки жесткости воды. Используйте тест на жесткость воды, который входит в комплект поставки фильтра. Установите «Intenza Aroma System», как указано на упаковке фильтра.

A = Мягкая вода  
B = Жесткая вода (стандарт)  
C = Очень жесткая вода

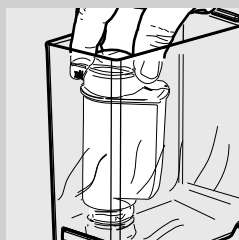

- 4** Вставьте фильтр в пустой бак для воды. Сдвиньте его как можно ниже.
- 5** Наполните бак для воды свежей водой и вставьте его обратно в машину. Отметьте дату следующей замены фильтра для очистки воды (+2 месяца).

**6** Для активации фильтра подайте воду, содержащуюся в баке для воды, с помощью функции горячей воды (см. параграф «Подача горячей воды»).

**7** Снова наполните бак для воды.

Теперь машина готова.

## РЕГУЛИРОВКИ

Машина позволяет выполнять некоторые регулировки для возможности подачи как можно лучшего кофе.

### Saeco Adapting System

Кофе — это натуральный продукт, и его характеристики могут изменяться в соответствии с его происхождением, типом смеси и поджаривания. Машина оснащена системой саморегулировки, позволяющей использовать любые имеющиеся в продаже типы кофе в зернах (не карамелизированного).

Машина регулируется автоматически после подачи некоторого количества кофе для оптимизации экстракции кофе в зависимости от плотности молотого кофе.

### Регулировка кофемолки с керамическими жерновами

Керамические кофемолки гарантируют точную степень помола для каждого типа кофейной смеси и позволяют избежать перегрева зерен. Эта технология дает возможность полностью сохранить аромат, обеспечивая настоящий итальянский вкус каждой чашки кофе.



#### **Внимание:**

**керамическая кофемолка имеет движущиеся части, которые могут представлять опасность, поэтому запрещается вставлять в нее пальцы или другие предметы. Отрегулируйте керамическую кофемолку, используя для этого только ключ для регулирования помола. Перед выполнением каких либо работ в емкости для кофе в зернах, по любой причине, выключить машину, нажав на кнопку ON/OFF, и извлечь вилку из розетки.**

Керамические кофемолки могут быть отрегулированы для адаптации помола кофе к вашему индивидуальному вкусу.

**Внимание:**

**ручка регулирования помола, расположенная внутри емкости для кофе в зернах, должна поворачиваться только при работе керамической кофемолки.**

Можно выполнить эту регулировку, нажав и повернув ручку регулирования помола, расположенную внутри емкости для кофе в зернах, используя для этого ключ для регулирования помола, поставляемый в комплекте.

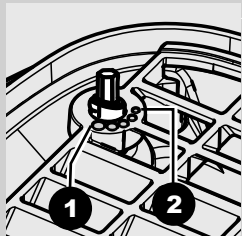
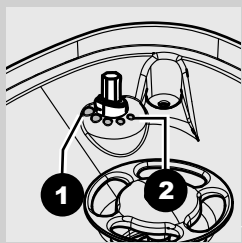
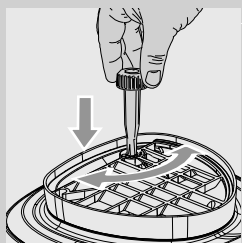
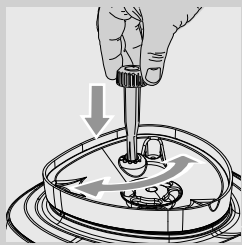

- 1 Нажмите и поверните ключ регулирования помола только на одно деление за раз. Разница вкуса будет ощутимой после подачи 2-3 эспрессо.

- 2 Отметки, имеющиеся внутри емкости для кофе в зернах, указывают заданную степень помола. Можно задать 5 различных степеней помола, начиная от:

1- крупный помол: более легкий вкус, для смесей с темным поджариванием до

2 - мелкий помол: более насыщенный вкус, для смесей со светлым поджариванием.

При установке керамической кофемолки на более тонкий помол вкус кофе становится более насыщенным. Для получения кофе с более легким вкусом нужно установить керамическую кофемолку на более крупный помол.



### Регулировка количества кофе в чашке

Машина позволяет регулировать количество подаваемого кофе эспрессо в соответствии с вашим вкусом и размером ваших чашек/чашечек.

При каждом нажатии и отпускании кнопки эспрессо «☕» или кнопки кофе «☕» машина подает запрограммированное количество кофе. Каждой кнопке соответствует подача одного кофе; она производится независимым образом.

Описанная ниже процедура указывает, как программировать кнопку эспрессо «☕».



- 1 Поставьте чашечку под устройством подачи.



- 2 Нажмите и удерживайте нажатой кнопку «☕»; во время этой фазы светодиод «☕» мигает.



- 3 Когда в чашечке будет достигнуто желаемое количество кофе, нажмите на кнопку «☕».

Теперь кнопка запрограммирована; при каждом ее нажатии и отпускании машина будет подавать одинаковое, только что запрограммированное количество эспрессо.

К кнопке кофе «☕» применима та же самая процедура.

## ПРИГОТОВЛЕНИЕ ЭСПРЕССО И КОФЕ



Горит, не мигая

Перед приготовлением кофе убедитесь, что зеленый светодиод температуры горит, не мигая, и что бак для воды и емкость для кофе в зернах оба заполнены.

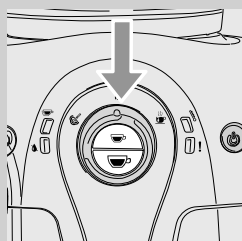

Удерживать ручку управления в положении кофе «☕» во время фазы подачи.



**1** Поставьте 1 или 2 чашки под устройством подачи.

**2** Для подачи эспрессо нажмите и отпустите кнопку эспрессо «☕»; то же самое сделайте с кнопкой кофе «☕» для подачи кофе.

**3** Для подачи 1 эспрессо нажмите кнопку один раз. Для подачи 2 эспрессо нажмите кнопку два раза подряд.

В этом режиме работы машина предусмотрит автоматически помолоть необходимое количество кофе. Подготовка двух эспрессо требует два цикла помола и два цикла подачи, выполняемых автоматически машиной; во время этих операций светодиод «☕» горит, не мигая.

**4** По окончании цикла предв. настаивания кофе начинает выходить из устройства подачи.

**5** Подача кофе останавливается автоматически по достижении установленного уровня; в любом случае, можно прервать подачу кофе нажатием кнопки, нажатой ранее (кнопка эспрессо «☕» или кнопка кофе «☕»).

## ПОДАЧА ПАРА / ПРИГОТОВЛЕНИЕ КАПУЧИНО

Пар может использоваться для взбивания молока, необходимого для приготовления капучино.



### Внимание:

**опасность ожогов! В начале подачи могут образоваться небольшие брызги горячей воды. Трубка пара/горячей воды может сильно нагреться: избегайте непосредственных прикосновений к ней руками. Пользуйтесь только специальной защитной рукояткой.**

### Подача пара



- 1 Вставьте емкость под трубку пара/горячей воды (насадку Pannarello, если имеется).

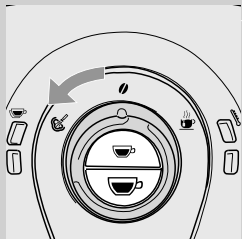

- 2 Поверните ручку управления против часовой стрелки и расположите ее в положении «☞».



Мигающий

- 3 Машина нуждается во времени для подогрева, в этой фазе светодиод «☞» мигает.

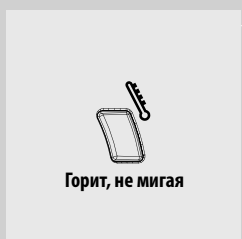

Горит, не мигая

- 4 подача пара начинается, когда зеленый светодиод «☞» горит, не мигая

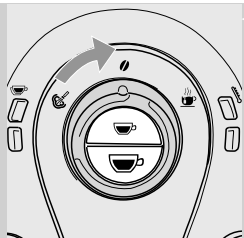

- 5 Поверните ручку управления по часовой стрелке и расположите ее в положении «☉», чтобы остановить подачу пара.

### Взбивание молока для приготовления капучино

- 1 Наполните графин на 1/3 холодным молоком.



#### Примечание:

используйте холодное молоко (~5°C / 41°F) с содержанием белка не меньше 3% для получения капучино хорошего качества. Можно использовать как цельное, так и обезжиренное молоко по своему вкусу.

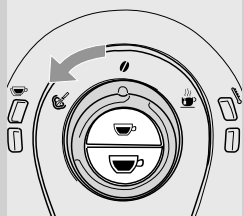
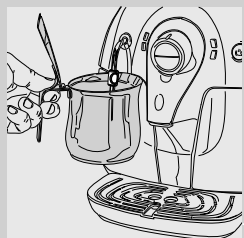

- 2 Погрузите трубку пара/горячей воды (насадку Pannarello, если имеется) в молоко, которое необходимо нагреть, и поверните ручку управления против часовой стрелки до положения «☉». Взбейте молоко, выполняя в емкости легкие круговые движения вверх и вниз.

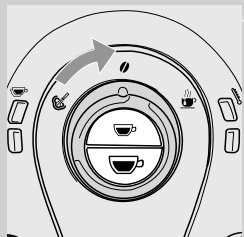

- 3 Когда пена достигнет необходимой консистенции, поверните ручку управления по часовой стрелке и расположите ее в положении «☉», чтобы остановить подачу пара.
- 4 Эта же система может быть использована для подогрева других напитков.

**!** **Предупреждение:** после использования пара для взбивания молока, прочистите трубку пара/горячей воды (или насадку Rapparello, если она имеется), подав небольшое количество горячей воды в емкость. Подробные инструкции можно получить в главе «Чистка и техническое обслуживание».

Если необходимо подать эспрессо после подачи пара, следует, прежде всего, привести машину к температуре подачи кофе. Для этого следуйте указаниям, приведенным ниже:

### Переход от пара к кофе

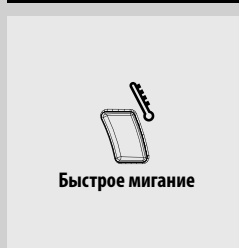

- 1 После подачи пара, при нажатии кнопки кофе «☕» или «☕», светодиод «⚡» быстро мигает, указывая, что машина перегрета и не может подавать кофе.



- 2 Для подачи кофе необходимо слить воду.

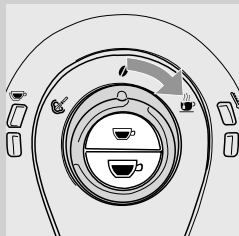

- 3 Вставить емкость под трубку пара/горячей воды (насадку Rapparello, если имеется) и повернуть ручку управления по часовой стрелке до положения «☕».

- 4 В емкость будет подана горячая вода.

- 5 Подождите, пока светодиод «⚡» загорится, не мигая.

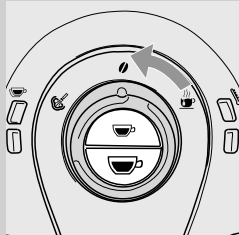

- 6 Поверните ручку управления против часовой стрелки и расположите ее в положении «⏏», чтобы остановить подачу.

- 7 После этого подать кофе, как описано в параграфе «Подача эспрессо».

## ПОДАЧА ГОРЯЧЕЙ ВОДЫ

**Внимание:**

**опасность ожогов! В начале подачи могут образоваться небольшие брызги горячей воды. Трубка пара/горячей воды может сильно нагреться: избегайте непосредственных прикосновений к ней руками. Пользуйтесь только специальной защитной рукояткой.**



- 1 Перед началом процедуры проверить, чтобы зеленый светодиод температуры готовности «» горел, не мигая. Если светодиод медленно мигает, подождите, пока нагреется машина.

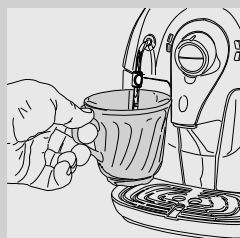

- 2 Поставьте чашку под трубку пара/горячей воды (насадку Pannarello, если имеется).

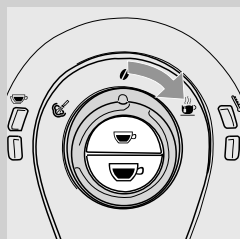

- 3 Поверните ручку управления по часовой стрелке и расположите ее в положении «». В чашку будет подана горячая вода.

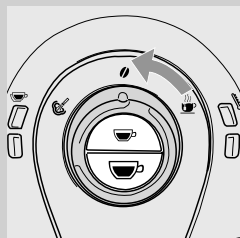

- 4 Поверните ручку управления против часовой стрелки и расположите ее в положении «», чтобы остановить подачу горячей воды.

## ЧИСТКА И ТЕХНИЧЕСКОЕ ОБСЛУЖИВАНИЕ

### Очистка



#### Предупреждение:

пунктуальная чистка и техобслуживание машины важны для того, чтобы продлить срок ее эксплуатации. Ваша машина постоянно подвергается воздействию влаги, кофе и накипи!

Эта глава описывает аналитически, какие работы следует выполнять и с какой частотой. Если эти работы не выполняются, ваша машина перестанет правильно работать. В этом случае ремонт НЕ покрывается гарантией.



#### Примечание.

- Для чистки прибора пользуйтесь мягкой влажной тряпкой.
- Не мойте никакие ее детали в посудомоечной машине.
- Не используйте спирт, растворители и/или абразивные материалы для чистки машины.
- Для сушки машины и/или ее компонентов не пользуйтесь микроволновой и/или обычной печью.

### Ежедневная чистка машины

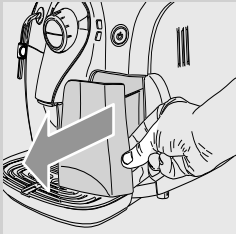

- Ежедневно при включенной машине освобождайте и очищайте контейнер для сбора отходов.

Другие операции по техническому обслуживанию и чистке могут выполняться только при выключенной и отключенной от электросети машине.

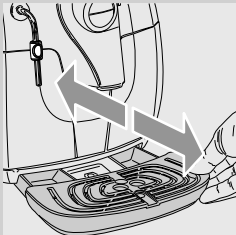

- Освободите и промойте поддон для сбора капель. Выполняйте эту операцию также и тогда, когда индикатор заполненного поддона для сбора капель поднят.

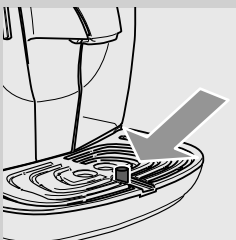

### Ежедневная чистка бака для воды

- 1 Снимите маленький белый фильтр или фильтр для очистки воды «Intenza+» (если он имеется) с бака для воды и вымойте его свежей водой.
- 2 Установите маленький белый фильтр или фильтр для очистки воды «Intenza+» (если он имеется) в его гнездо, слегка надавив и повернув его.
- 3 Заполните бак свежей водой.

### Ежедневная чистка трубки пара/горячей воды (насадки Pannarello, если имеется).

Трубка пара/горячей воды (насадка Pannarello, если имеется) должна очищаться после каждого взбивания молока.



#### Примечание:

некоторые модели машины имеют насадку Pannarello, а некоторые не имеют ее. Рекомендуем следовать инструкциям, относящимся к вашей модели машины.

#### Для машин без насадки Pannarello:

- 1 очистите трубку пара/горячей воды влажной салфеткой и удалите остатки молока;

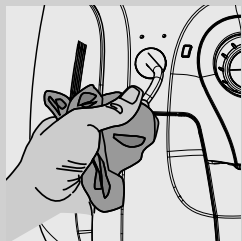

#### Для машин с насадкой Pannarello:

- 1 снимите внешнюю часть насадки Pannarello и вымойте ее свежей водой.

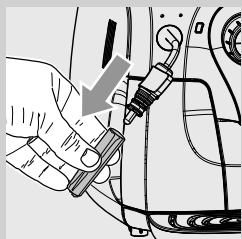



**Еженедельная чистка трубки пара/горячей воды (насадки Pannarello, если имеется).**

Эти операции должны выполняться раз в неделю.

**Для машин без насадки Pannarello:**

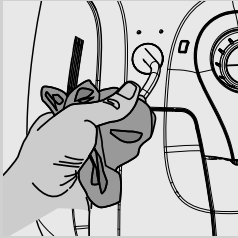

**1** очистите трубку пара/горячей воды влажной салфеткой, чтобы удалить остатки молока;

**2** снимите защитную рукоятку с трубки пара/горячей воды;

**3** вымойте защитную рукоятку свежей водой и протрите ее насухо салфеткой;

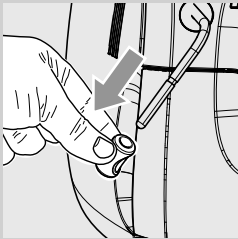

**4** аккуратно очистите трубку пара/горячей воды влажной салфеткой и протрите ее насухо;

**5** поставьте на место защитную рукоятку на трубку пара/горячей воды.

**Для машин с насадкой Pannarello:**

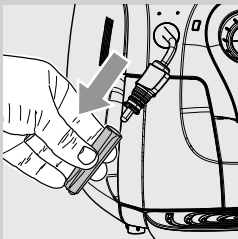

**1** снять внешнюю часть насадки Pannarello (если она имеется);

**2** снять верхнюю часть насадки Pannarello с трубки пара/горячей воды;

**3** вымыть верхнюю часть насадки Pannarello свежей водой;

**4** очистите трубку пара/горячей воды влажной салфеткой, чтобы удалить остатки молока;

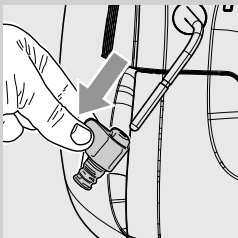

**5** установите на место верхнюю часть трубки пара/горячей воды (убедившись в том, чтобы она была вставлена полностью);

**6** установите на место наружную часть насадки Pannarello.

## ОЧИСТКА БЛОКА ПРИГОТОВЛЕНИЯ КОФЕ

### Еженедельная чистка блока приготовления кофе

Блок приготовления кофе должен очищаться при каждом наполнении емкости для кофе в зернах или хотя бы один раз в неделю.

- 1 Выключите машину, нажав на кнопку ON/OFF, и извлеките штепсельную вилку из электрической розетки.

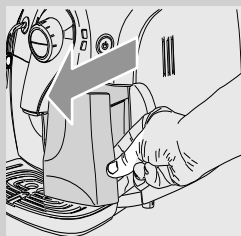

- !** **Предупреждение:**  
**прежде чем извлекать штепсельную вилку из электрической розетки, дождитесь завершения цикла ополаскивания/самоочистки.**

- 2 Снимите контейнер для сбора отходов. Откройте дверцу для обслуживания.



- 3 Чтобы извлечь блок приготовления кофе, нажмите кнопку «PUSH» и потяните за ручку.

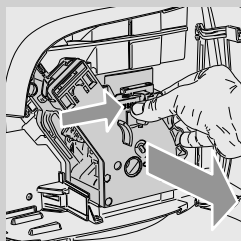

- 4 Аккуратно вымойте блок приготовления кофе теплой свежей водой; тщательно прочистите верхний фильтр.

- !** **Предупреждение:**  
**не используйте моющие средства или мыло для очистки блока приготовления кофе.**

- 5 Дайте блоку приготовления кофе полностью просохнуть на воздухе.

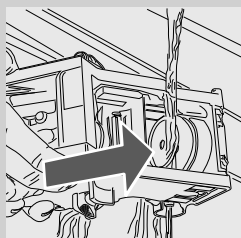

- 6 Аккуратно прочистите внутреннюю часть машины, используя мягкую увлажненную салфетку.

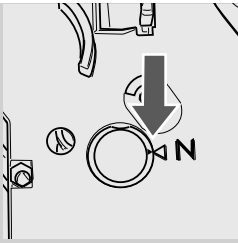

- 7** Убедитесь, что блок приготовления кофе находится в нерабочем положении; должны совпадать две метки. В противном случае, следует выполнить операцию, описанную в пункте (8).

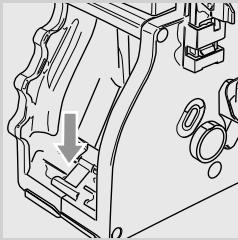

- 8** Слегка нажмите рычаг вниз, пока он не коснется основания блока приготовления кофе, и пока не совпадут две метки сбоку блока приготовления кофе.

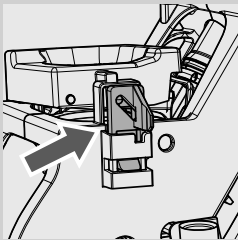

- 9** Убедитесь, что крючок для блокировки блока приготовления кофе находится в правильном положении; для проверки его положения нажмите и удерживайте кнопку «PUSH» до тех пор, пока не почувствуете, что произошел захват. Убедитесь в том, что крючок поднялся вверх до упора. В противном случае попробуйте еще раз.

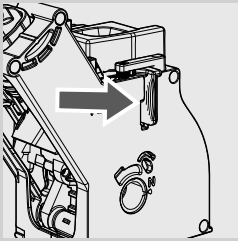

- 10** Установите заново блок приготовления кофе в специальное отделение до достижения соединения БЕЗ нажатия на кнопку «PUSH».

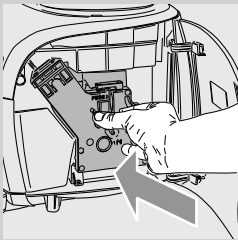

- 11** Вставьте контейнер для сбора отходов. Закройте дверцу для обслуживания.

### Смазка блока приготовления кофе

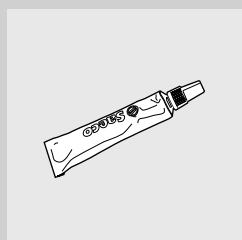

Смазывайте блок приготовления кофе после приготовления около 500 чашек кофе или один раз в месяц. Пищевую смазку для смазывания блока приготовления кофе (HD5061) можно приобрести в интернет-магазине Philips по адресу [www.shop.philips.com/service](http://www.shop.philips.com/service), у вашего местного продавца или в авторизованных сервисных центрах.

**!** **Предупреждение:**  
**перед смазкой блока приготовления кофе очистите его свежей водой, как описано в параграфе «Еженедельная чистка блока приготовления кофе».**

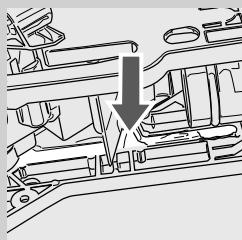
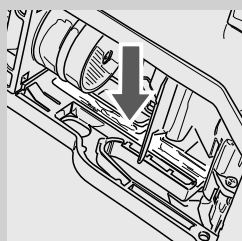

**1** Используйте пищевую смазку одинаково на обоих боковых направляющих и на оси.

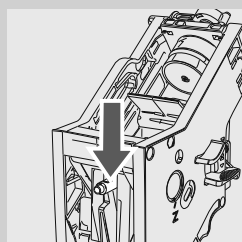

**2** Смажьте также и ось.

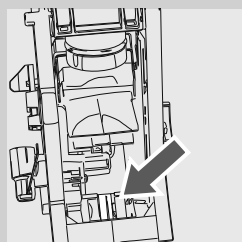

**3** Вставьте блок приготовления кофе до упора в его гнездо (см. параграф «Еженедельная чистка блока приготовления кофе»).

**4** Вставьте контейнер для сбора отходов и закройте дверцу для обслуживания.

## УДАЛЕНИЕ НАКИПИ

Процесс удаления накипи требует около 30 мин.



Очень быстрое мигание

Во время использования внутри машины образуется накипь. Ее необходимо регулярно удалять, так как она может засорить водяной контур и контур кофе вашей машины. Машина сама вам укажет, когда нужно будет выполнить удаление накипи. Если светодиод мигает очень быстро, это означает, что необходимо выполнить удаление накипи.



### Предупреждение:

**если эта операция не выполняется, машина перестанет работать правильно; в этом случае ремонт НЕ покрывается гарантией.**

Пользуйтесь только средством для удаления накипи Saeco. Оно было разработано специально для обеспечения высокой эффективности машины. Средство для удаления накипи Saeco (CA6700) можно приобрести в интернет-магазине Philips по адресу [www.shop.philips.com/service](http://www.shop.philips.com/service), у вашего местного продавца или в авторизованных сервисных центрах.



### Внимание:

**запрещается пить раствор для удаления накипи и продукты, подаваемые машиной до полного завершения цикла. Ни в коем случае не используйте уксус в качестве средства для удаления накипи.**

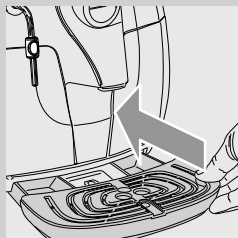

### Примечание:

во время цикла очистки от накипи нельзя ни выключать машину, ни переводить ее в режим ожидания. После запуска цикл очистки от накипи не может быть остановлен или отменен до своего окончания.

Для выполнения цикла очистки от накипи, следуйте инструкциям, приведенным ниже:

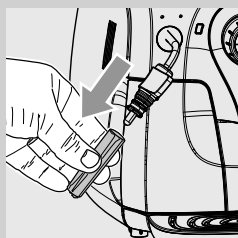

#### 1 перед началом очистки от накипи:

- опорожните поддон для сбора капель;
- снимите насадку Pannarello (если она имеется) с трубки пара/горячей воды;
- снимите фильтр для воды «Intenza+» (если он был установлен) с бака для воды;

#### 2 снять бак для воды и влить туда все средство для удаления накипи Saeco. Заполнить бак свежей водой до уровня MAX.

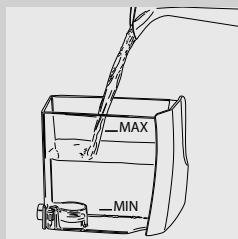

#### 3 вставьте заново бак для воды в машину;

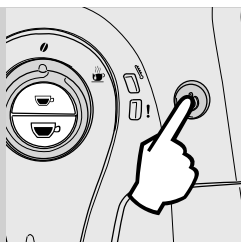

**4** выключите машину, нажав кнопку ON/OFF;

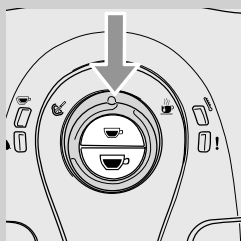

**5** убедитесь, что ручка управления находится в положении «!»;

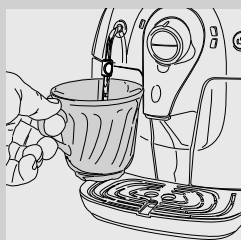

**6** поставьте емкость 1,2 л под трубку пара/горячей воды;

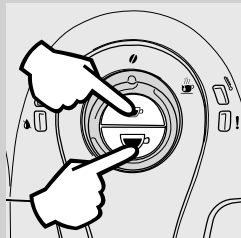

**7** Нажмите кнопки «☕» и «☕» одновременно и удерживайте 3 сек. Светодиод «!» начинает мигать очень быстро. Машина запускает подачу непосредственно в поддон для сбора капель. Затем загорается светодиод «☕».

#### **Примечание:**

Если при запуске цикла, когда светодиод «!» быстро мигает, загорается одновременно, и не мигая, также светодиод «☕», это означает, что контур должен быть загружен. Поверните ручку управления в положение «☕». Машина выдает небольшое количество воды из трубки пара / подачи горячей воды. Поверните ручку управления в положение «!». Светодиод медленно мигает. Теперь можно продолжать цикл удаления накипи.



**Горит, не мигая**

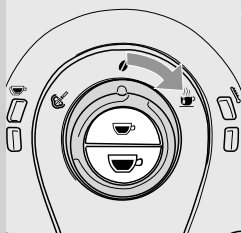

- 8** При включении светодиода «☕», поверните ручку управления по часовой стрелке и расположите её в положении «☕». Машина начнет выдачу из трубки пара / подачи горячей воды до опорожнения бака для воды.

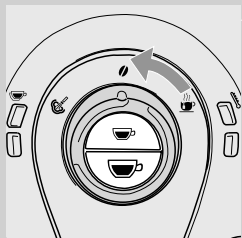

- 9** Затем светодиод «☕» начинает медленно мигать. Поверните ручку управления в положение «☕».

- 10** Светодиод «💧» загорается, чтобы указать, что бак для воды пуст.

- 11** Опорожните бак и поставьте его под трубку пара/горячей воды. Опорожните поддон для сбора капель и вставьте его на место.

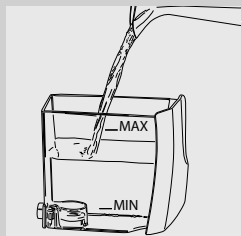

- 12** Извлеките бак для воды, ополосните и наполните его свежей водой до указателя уровня MAX. Вставьте его заново в машину.

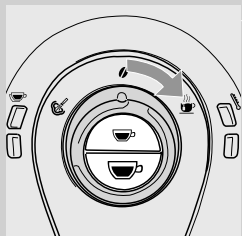

- 13** Светодиод «☕» выключается. Поверните ручку управления по часовой стрелке и расположите ее в положении «☕», чтобы загрузить внутренние контуры.

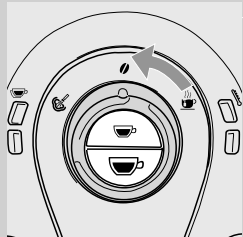

- 14** По окончании загрузки светодиод «☕» начинает медленно мигать. Поверните ручку управления в положение «0». Машина подает непосредственно в поддон для сбора капель.

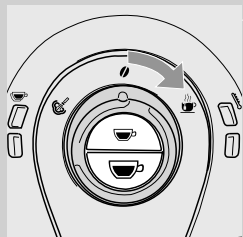

- 15** По окончании подачи светодиод «☕» выключается. Поверните ручку управления по часовой стрелке и расположите ее в положении «☕». Машина начинает ополаскивание с трубки пара/горячей воды вплоть до опорожнения бака для воды.

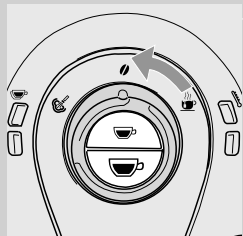

- 16** Затем светодиод «☕» начинает медленно мигать. Поверните ручку управления в положение «0».

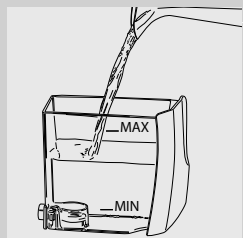

- 17** Светодиод «💧» загорается, чтобы указать, что бак для воды пуст. Ополосните и заполните бак свежей водой до уровня MAX.

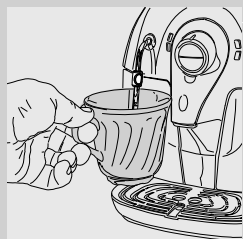

- 18** Опорожните бак и поставьте его под трубку пара/горячей воды. Опорожните поддон для сбора капель и вставьте его на место.



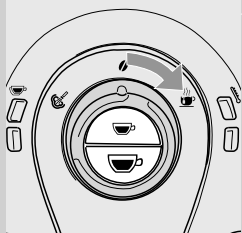

- 19** После того как бак для воды установлен обратно в машину, загорается светодиод «☕». Поверните ручку управления по часовой стрелке и расположите ее в положении «☕». Машина начинает ополаскивание вплоть до опорожнения бака для воды.

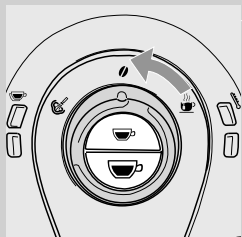

- 20** По окончании ополаскивания машина выключится, а процедура удаления накипи будет закончена. Поверните ручку управления в положение «⏻».

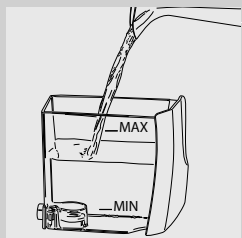

- 21** Ополосните поддон для сбора капель и вновь установите насадку Pannarello (если она имеется).

- 22** Извлеките бак для воды, ополосните и наполните его свежей водой до указателя уровня MAX. Вставьте его заново в машину.

Включите машину, чтобы можно было приготовить напиток.









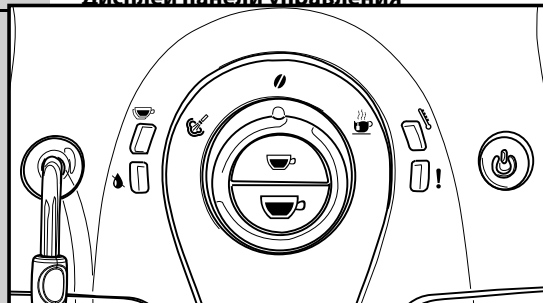

**Примечание:**





Если машина выключается во время выполнения цикла очистки от накипи, цикл должен полностью повториться при последующем ее включении.

## ЗНАЧЕНИЕ СВЕТОВЫХ СИГНАЛОВ

**Дисплей панели управления**



| Световые сигналы  | Причины   | Способ устранения   |
|---|---|---|
|  <b>Горит, не мигая</b>        | Машина в температуре готовности:<br>- для подачи кофе;<br>- для подачи горячей воды;<br>- для подачи пара |   |
|  <b>Медленно мигающий</b>      | Машина в фазе подогрева для подачи эспрессо, горячей воды и пара.   |   |
|  <b>Быстрое мигание</b>        | Машина перегрета. Подача кофе невозможна.   | Необходимо выпустить воду из бака, поворачивая ручку управления по часовой стрелке до точки «☕», пока зеленый светодиод не укажет на температуру готовности «☕» останется включенным, не мигая. Далее остановите подачу воды.   |
|  <b>Мигающий очень быстро</b> | Машина должна быть очищена от накипи.   | Запуск цикла очистки от накипи.   |
|  <b>Медленно мигающий</b>    | Машина в фазе очистки от накипи.  | Если очистка от накипи не выполняется регулярно, машина перестанет работать. Условие не покрытое гарантией.   |
|  <b>Медленно мигающий</b>    | Сигнализирует, что машина программирует количество кофе, которое должно быть приготовлено.                |   |
|  <b>Горит, не мигая</b>      | На стадии удаления накипи ручка управления расположена неправильно.                                       | Поверните ручку управления в положение «☕».   |
|  <b>Горит, не мигая</b>      | Машина в фазе подачи двойного кофе.   |   |
|  <b>Горит, не мигая</b>      | Светодиод горит, не мигая, в начале цикла очистки от накипи.  | Загрузите контур и продолжайте цикл очистки от накипи.  |
|  <b>Горит, не мигая</b>      | Низкий уровень воды.  | Заполните бак свежей водой. После добавки воды в бак индикатор гаснет.  |
|  <b>Горит, не мигая</b>      | Емкость для кофе в зернах пуста.<br>Контейнер для сбора отходов заполнен.                                 | Наполнить емкость кофе в зернах и начать снова процедуру.<br>При включенной машине освободить контейнер для сбора отходов. Контейнер для сбора отходов необходимо освободить спустя 8 циклов подачи кофе. При опорожнении контейнера для сбора отходов, когда машина выключена, или когда индикатор не горит, подсчет циклов приготовления кофе не обнуляется. По этой причине индикатор, который указывает на опорожнение контейнера для сбора отходов, может загореться, даже если контейнер не заполнен. |

| Световые сигналы  | Причины   | Способ устранения  |
|---|---|--|
|  <b>Быстрое мигание</b>                            | Водяной контур разгружен.   | Наполнить бак вежей водой и загрузить водяной контур, как описано в параграфе «Первое включение».  |
|  <b>Медленно мигающий</b>                          | Блок приготовления кофе не вставлен. Контейнер для сбора отходов не вставлен.<br>Дверца для обслуживания открыта.<br>Ручка управления расположена неправильным образом. | Убедиться, что все узлы и детали установлены правильно и закрыты. Теперь мигающий красный светодиод погаснет.  |
|  <b>Мигающий против часовой стрелки (циклично)</b> | Машина в фазе ополаскивания/самоочистки.  | Машина автоматически выполняет цикл ополаскивания / самоочистки.<br>Можно остановить цикл ополаскивания /самоочистки, нажав кнопку «☕» и «☕».            |
|  <b>Попеременное мигание</b>                       | Блок приготовления кофе выполнил аномальную операцию.   | Попробуйте подать еще одно эспрессо.   |
|  <b>Мигающий одновременно</b>                      | Машина находится в аномальных условиях и не позволяет подачу эспрессо, воды или пара.   | Выключить машину. Снова включить ее спустя 30 сек.<br>Попробуйте 2 или 3 раза.<br>Если машина НЕ включается, свяжитесь по горячей линии с Philips Saeco. |

## РЕШЕНИЕ ПРОБЛЕМ

Эта глава описывает наиболее часто встречающиеся проблемы, которые могут возникнуть у вас с машиной. Если информация, приведенная ниже, не поможет вам решить проблему, см. страницу FAQ на сайте [www.philips.com/support](http://www.philips.com/support) либо свяжитесь по горячей линии с Philips Saeco в вашей стране. Контакты указаны в гарантийной книжке, предоставляемой отдельно или на сайте [www.philips.com/support](http://www.philips.com/support).

| Неисправность   | Возможная причина   | Способ устранения  |
|---|---|--|
| Машина не включается.   | Машина не подсоединена к источнику электрической энергии.                               | Подключить машину к электрической сети.  |
| Кофе не достаточно горячий.   | Чашечки холодные.   | Нагреть чашечки горячей водой.   |
| Не выходит горячая вода или пар.  | Отверстие трубки пара/горячей воды засорено.  | Прочистить отверстие трубки пара/горячей воды иголкой.<br>Перед выполнением этой операции убедиться в том, что машина выключена и остыла.    |
|   | Насадка Pannarello (если имеется) загрязнена.   | Очистить насадку Pannarello.   |
| Кофе не достаточно густой.  | Кофейная смесь не подходит или кофе не свежей поджарки, или очень крупный помол.        | Сменить кофейную смесь или отрегулировать керамическую кофемолку, как указано в параграфе «Регулировка кофемолки с керамическими жерновами». |
| Машина тратит слишком много времени на нагревание или количество воды, выходящей из трубки пара/горячей воды, ограничено. | Водяной контур машины засорен накипью.  | Произвести чистку машины от накипи.  |
| Блок приготовления кофе не вынимается.  | Блок приготовления кофе не в правильном положении.                                      | Включить машину. Закройте дверцу для обслуживания. Блок приготовления кофе автоматически возвращается в правильное положение.                |
|   | Контейнер для сбора отходов вставлен.   | Сначала извлечь контейнер для сбора отходов, а затем блок приготовления кофе.  |
| Машина выполняет помол кофе в зернах, а напиток не выходит.   | Блок приготовления кофе загрязнен.  | Прочистить блок приготовления кофе (параграф «Чистка блока приготовления кофе»).   |
|   | Водяной контур не загружен.   | Загрузить водяной контур (параграф «Первое включение»).  |
|   | Исключительное событие, которое происходит, когда машина автоматически регулирует дозы. | Приготовить несколько порций эспрессо, как описано в параграфе «Saeco Adapting System».  |
| Кофе слишком водянистое.  | Устройство подачи загрязнено.   | Промыть устройство подачи.   |
|   | Исключительное событие, которое происходит, когда машина автоматически регулирует дозы. | Приготовить несколько порций эспрессо, как описано в параграфе «Saeco Adapting System».  |
|   | Керамическая кофемолка отрегулирована на крупный помол.                                 | Отрегулировать керамическую кофемолку на более тонкий помол (см. параграф «Регулировка кофемолки с керамическими жерновами»).                |

| Неисправность          | Возможная причина                  | Способ устранения   |
|------------------------|------------------------------------|---|
| Кофе выходит медленно. | Кофе слишком тонкий.               | Сменить кофейную смесь или отрегулировать помол, как указано в параграфе «Регулировка кофемолки с керамическими жерновами». |
|                        | Водяной контур не загружен.        | Загрузить водяной контур (параграф «Первое включение»).   |
|                        | Блок приготовления кофе загрязнен. | Прочистить блок приготовления кофе (параграф «Чистка блока приготовления кофе»).  |



**Примечание:**

эти проблемы могут быть нормальными, если была изменена кофейная смесь, или в случае, когда выполняется первая установка; в этом случае подождите, пока машина проведет авторегулировку, как описано в параграфе «Saeco Adapting System».

**ОКРУЖАЮЩАЯ СРЕДА**

**Экономия электроэнергии**

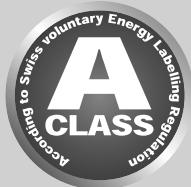

Режим ожидания  
 Предусмотрена экономия электроэнергии при эксплуатации машины, на что указывает «энергетическая этикетка» Класса А.  
 По истечении 60 минут после последнего пользования, машина автоматически выключается.

**Утилизация**

По окончании своего срока эксплуатации нельзя обращаться с машиной, как с обычным бытовым отходом, необходимо сдать ее в уполномоченный центр по утилизации. Это будет способствовать защите окружающей среды.  
 Упаковочные материалы могут быть повторно использованы.

- Машина: извлеките штепсельную вилку из розетки и отсоедините шнур питания.  
 Сдайте машину и шнур питания в сервисный центр или в организацию, занимающуюся утилизацией отходов.



Это изделие соответствует европейской директиве 2002/96/ЕС.

Знак, имеющийся на машине или на ее упаковке, указывает, что с ней нельзя обращаться, как с бытовым отходом, ее следует сдать в соответствующий сборный центр для утилизации электрических и электронных материалов.

Обеспечивая правильную утилизацию изделия, вы тем самым способствуете защите окружающей среды и людей от возможных отрицательных последствий,

которые могут наступить в результате неправильного обращения с изделием на заключительном этапе его срока службы. Для получения более подробной информации о порядке утилизации изделий обращайтесь в соответствующее местное отделение, вашу службу утилизации бытовых отходов или магазин, в котором вы приобрели изделие.

**ТЕХНИЧЕСКИЕ ХАРАКТЕРИСТИКИ**

|   |   |
|---|---|
| Производитель оставляет за собой право изменять технические характеристики изделия. |   |
| Номинальное напряжение<br>- Номинальная мощность -<br>Питание                       | См. табличку, расположенную внутри<br>дверцы для обслуживания |
| Материал корпуса  | АБС - Термопластик  |
| Размеры (д х ш х г)   | 295 x 325 x 420 мм - 11,5" x 13" x 16,5"                      |
| Масса   | 6,9 кг - 15 фунтов  |
| Длина шнура питания   | 1,2 м - 47"   |
| Панель управления   | Лицевая   |
| Насадка Rapparello (име-<br>ется только на некоторых<br>моделях)                    | Специально для капучино                                       |
| Размеры чашки   | 95 мм   |
| Бак для воды  | 1,0 л - 33 унции / съёмный                                    |
| Объем емкости для кофе в<br>зернах  | 170 г / 6,5 унций   |
| Объем контейнера для<br>сбора отходов   | 8   |
| Давление насоса   | 15 бар  |
| Бойлер  | Нержавеющая сталь   |
| Предохранительные устрой-<br>ства   | Плавкий предохранитель  |

**ГАРАНТИЯ И ОБСЛУЖИВАНИЕ****Гарантия**

Для получения более подробной информации о гарантии и связанных с ней условиях см. гарантийную книжку, предоставляемую отдельно.

**Обслуживание**

Уверяем вас, что вы будете довольны своей машиной. Если вы этого еще не сделали, зарегистрируйте вашу покупку по адресу [www.philips.com/welcome](http://www.philips.com/welcome). Так мы сможем оставаться на связи с вами и отправлять вам памятки о проведении чистки и удаления накипи.

Если вам нужна будет поддержка или помощь, посетите сайт Philips [www.philips.com/support](http://www.philips.com/support) либо свяжитесь по горячей линии с Philips Saeco вашей страны. Контакты указаны в книжке, предоставляемой отдельно или на сайте [www.philips.com/support](http://www.philips.com/support).

## ЗАКАЗ ИЗДЕЛИЙ ДЛЯ ТЕХОБСЛУЖИВАНИЯ

Для чистки и удаления накипи используйте только продукты для обслуживания производства Saeco.

Принадлежности для вашей машины можно приобрести в интернет-магазине Philips по адресу [www.shop.philips.com/service](http://www.shop.philips.com/service), у вашего местного продавца или в авторизованных сервисных центрах.

Если вы столкнетесь с трудностями при получении принадлежностей для вашей машины, просим вас связаться по горячей линии с Philips Saeco вашей страны.

Контакты указаны в книжке, предоставляемой отдельно или на сайте [www.Philips.Com/support](http://www.Philips.Com/support).

Общий вид изделий для техобслуживания

- ФИЛЬТР ДЛЯ ОЧИСТКИ ВОДЫ INTENZA+ (CA6702)



- СМАЗКА (HD5061)

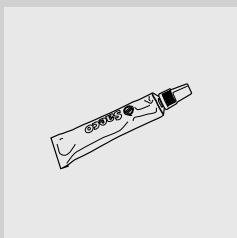

- СРЕДСТВО ДЛЯ УДАЛЕНИЯ НАКИПИ (CA6700)



- КОМПЛЕКТ ДЛЯ ОБСЛУЖИВАНИЯ «MAINTENANCE KIT» (CA 6706)





[www.philips.com/saeco](http://www.philips.com/saeco)

Производитель оставляет за собой право вносить любые изменения без предварительного уведомления.

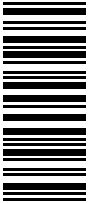

15003854

Rev.00 del 15-07-12