



cino eC PRO

ТИП: КОМПАКТНЫЙ



cafe

эспрессо



Руководство по эксплуатации и обслуживанию
Перевод исходных инструкций

MAN1010125 rel. 01 dated 19.11.2014

Предварительная информация по технике безопасности

Перед использованием машины внимательно прочитайте эту информацию, которая поможет вам правильно пользоваться кофе-машиной и гарантировать его безопасное использование;



ОБЩЕЕ;

если текст отмечен данным символом, то рекомендуется обратить особое внимание на выполнение описываемых процедур; если безопасные условия не выполнены тщательно, то это может стать источником опасности;



ВЫСОКОЕ НАПРЯЖЕНИЕ;

если условия безопасности не выполнены надлежащим образом, то действия, отмеченные данным символом, могут привести к случайным контактам с электрическим напряжением;



ОПАСНАЯ ТЕМПЕРАТУРА;

если условия безопасности не выполнены надлежащим образом, то действия, отмеченные данным символом, могут привести к случайным контактам с частями, нагретыми до высоких температур;



Подвижные элементы;

если условия безопасности не выполнены надлежащим образом, то действия, отмеченные данным символом, могут привести к случайным контактам с горячими элементами машины;

такие же символы расположены внутри кофе-машины, что позволяет видеть те части машины, с которыми нужно действовать крайне осторожно;



Сервисный ключ, использование;

Наличие данного символа указывает, что нужно обратить самое пристальное внимание на описанные действия; использование сервисного ключа, предназначенного для активации всех функций машины, когда дверь открыта, осуществляется только техническими операторами, которые знают, как работает кофе-машина, которые знают о потенциальных рисках и которые убедятся, что аппарат работает в безопасных условиях;

использование сервисного ключа должно быть строго ограничено по времени, необходимым для выполнения действий, требующих его использования; пользователи должны быть проинформированы о запрете на пользование машиной и приближением к нему;



ВЕС:

символ предупреждает пользователя о необходимости обратить особое внимание на вес машины во время транспортировки и при окончательном размещении.



ВОДОСНАБЖЕНИЕ;

Этот символ указывает на определенные части машины, требующие осторожности в случае протечки, если есть подключение к гидравлической сети;



Опорная поверхность;

Это напоминает пользователю о необходимости установить аппарат на опорной поверхности, макс. наклон которой составляет 2°;

правила безопасности при работе с кофе-машиной

- *** Обратите особое внимание на главы и заметки, отмеченные символами «внимания»; строго соблюдайте правила, особенно касающиеся безопасности операторов и пользователей;
- *** Кофе-машина может использоваться детьми, возрастом не младше 8 лет, и людьми, с ограниченными физическими, сенсорными или умственными способностями или людьми, которые не имеют необходимый опыт и знания, при условии, что они находятся под присмотром или они уже получили все необходимые инструкции по работе с машиной, соблюдают условия безопасности и понимают опасности, связанных с ними; дети должны находиться под присмотром взрослых, игры с кофе-машиной запрещены;
Мытьё и обслуживание машин не может осуществляться детьми;
- *** Если вы должны обнаружили утечку воды или наличие дыма, немедленно отключите машину от электрической и гидравлической сети, никогда не пытайтесь восстановить его работу и обратитесь к квалифицированным специалистам;
- *** Машина должна быть установлена в соответствии с национальными правилами; обратитесь особое внимание на правила работы с машинами, непосредственно подключенными к гидравлической сети;
- *** Комнатная температура: (во время хранения и эксплуатации):
от 5 ° C ÷ 35 ° C
Относительная влажность: не более 80%
- *** Наклон опорной поверхности машины не должен превышать 2 °;

Если гидравлическая соединяющая труба не идет в комплекте сразу с машиной или в случае её замены, соединение должно осуществляться только с помощью:
 - Новой трубы;
 - сделанной из официально разрешенного материала для использования в пищевой промышленности
 - Должно соответствовать " IEC 61770 электрические приборы, подключенные к водопроводу";
 - может поддерживать рабочее давление;
- *** Пользователю не разрешается получить доступ к уходу и обслуживанию машины, они должны осуществляться надлежащим образом;
- *** никогда не снимайте защиту, никогда не подменяйте устройства безопасности и никогда не модифицируйте сам аппарат или его части ;
Инструменты, необходимые для работы с кофе-машиной:
 - ножницы для электриков, Phillips PH2 крест отвертка для винтов 4/6 мм самонарезающее, набор гаечных ключей до 13 мм, набор гаечных ключей от 2 до 8 мм;
 - может быть полезно приобрести некоторые расходные материалы, такие как: бумага, одноразовые перчатки, чистящие тряпки, чашки и ведро для сбора сточных вод;
- *** никогда не мойте машину с помощью струй воды ;
- *** Про регулярную мойку машины читайте в главе 12;

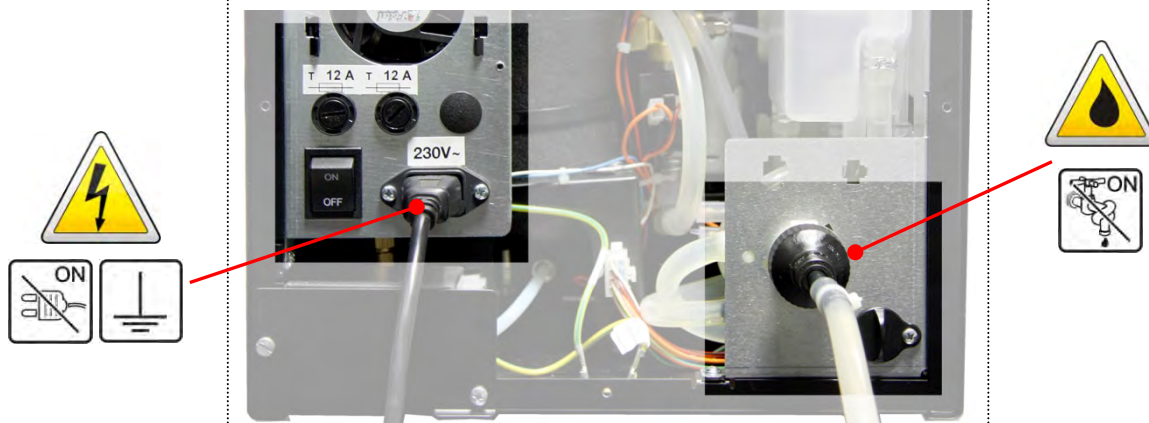
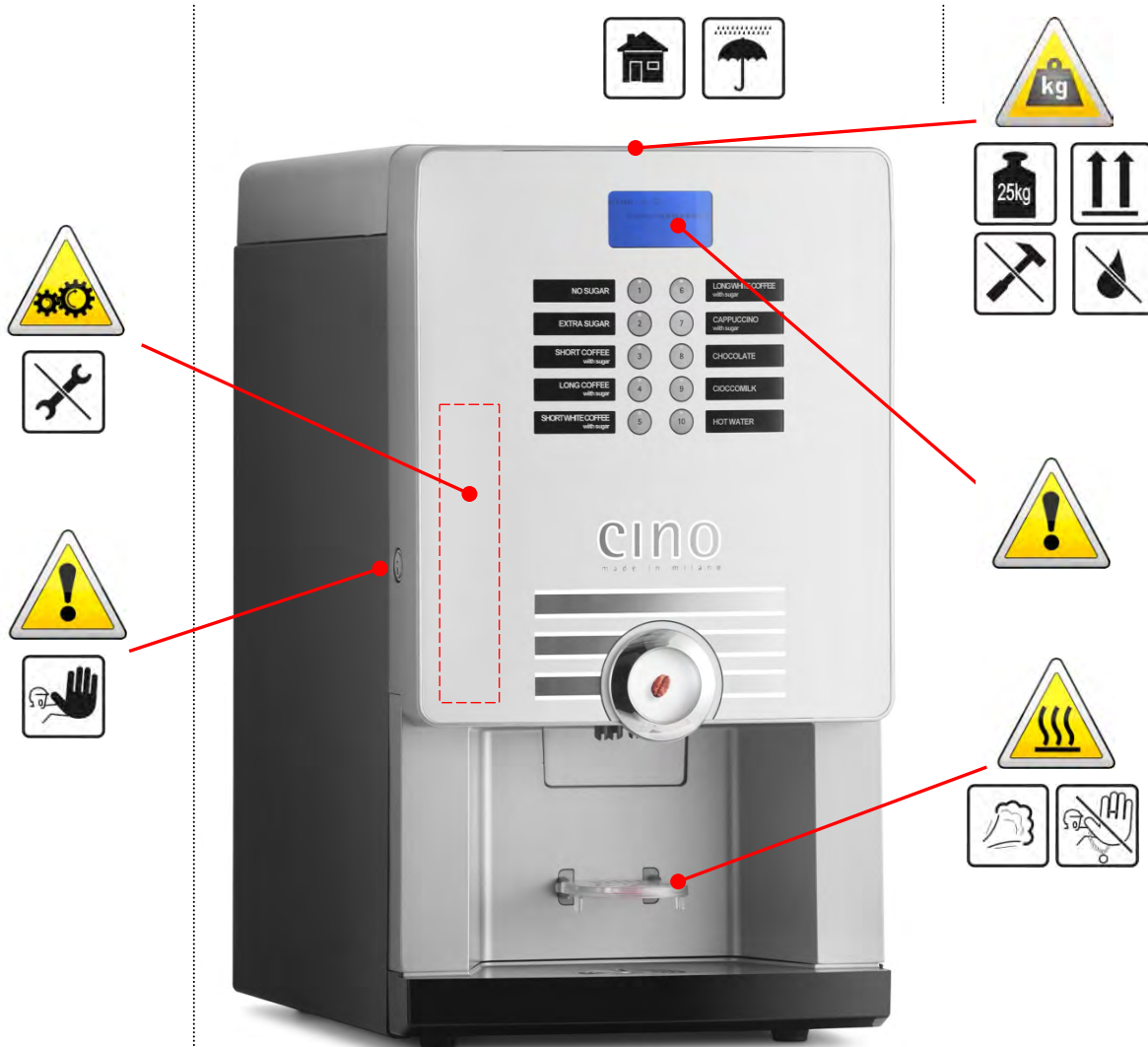

Символ обозначает, что запрещено избавляться от оборудования как от обычных городских отходов и необходимо обязательно обеспечить его отдельный сбор в целях предотвращения любого потенциального влияния на окружающую среду и здоровье человека; строго следуйте положениям 2002/96/ЕС Директива Европейского парламента ;



**Остаточные
риски**



Остаточный риск понимается как потенциальная опасность, которую нельзя устранить, и данный риск сохраняется, несмотря на все предосторожности в использовании, поскольку это связано с собственными особенностями изделия, и это также включает в себя не-идентифицируемые риски;

Действия и особенности поведения, перечисленные ниже, предназначены для снижения остаточных рисков, и вы всегда должны следовать им при взаимодействии с машиной;



Носите «правильную» одежду, которая поможет избежать несчастных случаев (никогда не носить кольца, цепи, одежду с кружевами или с чрезмерно длинными рукавами ...);



Тщательно оценивайте переработку остатков от установки (дерево, пластик, ...) и утилизацию (порошок, пакетики ...);



Никогда не ремонтируйте самостоятельно или не проводите любые технические действия, если вы не были должным образом обучены;



В случае сигнала о том, что техническое действие в процессе на машине (барьеры против приближения, знаки, ...), необходимо выполнить требования быстро, не покидая местоположения;



Устанавливайте аппарат в защищенном, освещенной, проветриваемом и бесшумном месте; держите его в чистоте и никогда не кладите инструменты или другие предметы на него, никогда не устанавливайте аппарат на открытом воздухе или, во всяком случае, никогда не подвергайте его воздействию атмосферных факторов;



Убедитесь, что аппарат находится в недосягаемости для распылителей воды или паров, и предметов, которые могли бы повредить его;



Обратите особое внимание на вес и устойчивость машины во время установки и в конечном рабочем положении;



Подключите машину при правильном напряжении, температуре, давлении и гидравлических ограничениях, как это подробно описано на следующих страницах и обеспечьте эффективное заземление;



Даже если аппарат отключен от сети, он всё еще может содержать горячую воду, находящуюся под давлением при высокой температуре;



никогда не отсоединяйте гидравлические и электрические источники питания, когда они активны;

Общие условия гарантии

1 st	<p>Эти условия регулируют обязательства Rheavendors Industries S.p.A.'s относительно обеспечения гарантии и ремонта; любое другое условие, в устной или письменной форме, не применяется, в том числе в заказах покупателя, если явно не приняты и подписаны Rheavendors Industries SpA; если условия гарантии, описанные здесь ниже, не должны вступить в силу и / или быть законным в стране, где продается изделие, то они не будут действовать, тогда как все остальные положения остаются в силе и применимы;</p> <p>механические и электронные компоненты машины находятся на гарантийном обслуживании в течение двенадцати месяцев, начиная с даты продажи, заверенной фискальным чеком;</p>
2 nd	<p>Под гарантией понимается бесплатная замена или ремонт любой части машины, что - по неоспоримому усмотрению изготовителя - должно оказаться изначально бракованным производителем; стоимость отправки производителю машин, дефектные части и запасных частей будет полностью отнесены на счет пользователя; производитель оставляет за собой право использовать новые или отремонтированные части для ремонта; если замена произведена, то оригинальные компоненты будут на гарантии в течение 12 месяцев; части, замененные на основании гарантии станут собственностью Rheavendors Services S.p.A (запрос на форму" Form PO 19.01/2b" " Материалы по гарантии - авторизация для возврата);</p>
3 rd	<p>в случае непоправимого повреждения или если повреждение одной и той же детали происходит вновь, изготовитель может - по его несомненному усмотрению - заменить машину на другую, модель которой является либо такой же или эквивалентной; гарантия на новую машину будет продлена до первоначального срока гарантии замененной машины;</p>
4 th	<p>Детали, с выявленными повреждениями из-за небрежности или неосторожности в использовании(несоблюдение инструкций по эксплуатации машины), из-за неправильной установки или обслуживания посторонними лицами, также повреждения, полученные при транспортировке или каких обстоятельствах - так или иначе - не по причине производственных дефектов машины, не покрываются гарантией; установка и подключение к источникам питания, а также техническое обслуживание, упомянутое в руководстве по установке, также исключаются из любой работы по гарантии;</p>
5 th	<p>все изменения, произведенные с машиной и не согласованные с заводом-изготовителем в письменной форме , несут за собой немедленное прекращение гарантийного срока, так или иначе подпадают под полную ответственность Заказчика;</p> <p>гарантия исключается во всех случаях неправильного использования машины;</p>
6 th	<p>Rheavendors Industries SpA не несет ответственности за любой ущерб, который может быть прямо или косвенно причинен людям, животным или вещам в результате: неправильного использования кофе-машины; неправильной установки; неправильно работающих источников энергии или водоснабжения; серьезного отсутствия обслуживания; действий или изменений, явно не разрешенных; использования неоригинальных запасных частей;</p>
7 th	<p>в случае повреждения, Rheavendors Industries SpA не обязан ни компенсировать любой экономический ущерб из-за вынужденной остановки машины, ни продлить гарантийный срок;</p> <p>если машина должна быть доставлена в центр, уполномоченного изготовителем по выполнению капитального или обычного ремонта, то относительные транспортные риски и затраты будут отнесены на счет пользователя. Расходы на перевозку машин, поврежденных и запасных частей всегда относятся на счет пользователя;</p>

Декларация о соответствии

Rheavendors Industries SpA заявляет, что эта машина с напитками была разработана и произведена в соответствии со следующими директивами и стандартами техники безопасности:

Директивы:
2004/108/EC; 2006/42/EC; 97/23/EC;
2011/65/EC (RoHS); 2002/96/EC (RAEE);

Нормы:
1907/2006/EC (REACH); 1935/2004/EC;

Стандарты:
БЕЗОПАСНОСТЬ:
EN 60335-1: 2012
EN 60335-2-75: 2004 + A1: 2005 + A11: 2006 + A2: 2008 + A12: 2010;

EMC:
EN 55014-1: 2006 + A1: 2009 + A2:2011;
EN 55014-2: 1997 + A1: 2001 + A2: 2008;
EN 61000-3-2: 2006 + A1: 2009 + A2: 2009;
EN 61000-3-3: 2008;

EMF:
EN 62233: 2008;

Производитель:

Rhea Vendors Group S.p.A.
Via Valleggio, 2/bis - 22100 Como - (CO) - Италия

Завод:

Rheavendors Industries S.p.A.
Via Garavaglia, 58 - 21042 Caronno Pertusella - (VA) - Италия

CEO & Legal Representative



(C. D. Majer)

маркировка

соответствие	качество
	

ISO 9001 сертификация



Оглавление:

01.	Условные обозначения	Стр 09
02.	Введение	Стр 09
03.	Технические данные	Стр 10
04.	Конфигурации	Стр 12
05.	Презентация	Стр 13
06.	Предварительные действия	Стр 21
07.	Соединения	Стр 22
08.	Установка и первое включение	Стр 23
09.	Программирование	Стр 26
10.	Параметры	Стр 39
11.	Решение проблем	Стр 42
12.	Обслуживание	Стр 45
13.	Как сделать.....	Стр 49
14.	Гидравлическая схема	Стр 52

В перечисленных главах руководство описывает **cino eC PRO**

Кофе-машина с аппаратными и программными компонентами для абсолютно полного использования всех функций машины; из-за большого разнообразия доступных опций и постоянной технической обновлений наших кофе-машин, некоторые специальные устройства или функции могут быть указаны и описаны не в том виде, в котором вы ожидаете, в этом случае, не стесняйтесь обращаться к нам;

телефон: 0039 02 966 551
 факс: 0039 02 96 55 086
 e mail: rheavendors@rheavendors.com



ВНИМАНИЕ: этот знак, применяемый рядом со значком серийного номера внутри кофе-машины, указывает, что инструкции, прилагаемые в данном руководстве, должны быть внимательно прочитаны перед установкой и эксплуатацией кофе-машины;







пожалуйста, распечатать это руководство только в случае необходимости; мы заботимся об охране окружающей среды;

01	19.11.2014	Приложение EN60335 5ое издание и декларация о соответствии;	A4
00	28.11.2013	Первый выпуск;	
rel.	date	описание	
этот документ доступен в электронном виде на сайте www.rheavendors.com			

01. Условные обозначения

01.01. сокращения и пиктограммы

E =	цикл дозирования напитков, основанный на растворимых продуктах и кофе в зернах;
A =	машины с внутренней емкостью для воды;
R =	машины с подключением к наружному водопроводу;
Ж =	миксер для смешивания растворимых продуктов с водой ;
VSF =	шнек в продуктовой канистре;
§ =	шейкер для канистр с растворимыми продуктами ;
	= Эспрессо кофе заварочный узел
	= Диспенсер горячей воды
	= максимальное рабочее давление бойлера;
	= Диапазон давления подачи воды кофе-машины;

02. Введение

02.01. Информация об авторских правах

некоторые общие инструкции, которые могут быть полезными в качестве ссылки на данное руководство;

© Rheavendors Industries SpA; все права защищены; Этот документ содержит некоторую конфиденциальную информацию, которая является исключительной собственностью Rheavendors Industries S.p.A.'s ; содержание этого документа не может быть ни раскрыто в пользу третьих лиц, ни копироваться и воспроизводиться в любой форме, полностью или частично, без предварительного разрешения в письменной форме от Rheavendors Industries S.p.A.'s; использование, воспроизведение или раскрытие технической информации в данном документе могут быть защищены Rheavendors Industries SpA в соответствии с Законом;

Это руководство предназначено для владельца кофе-машины; это неотъемлемая часть машины, и он должно храниться вместе с ним;

информация, представленная в данном руководстве ,предназначена для достижения лучшие производительности кофе-машины в рамках сферы его применения, установленными изготовителем; Rheavendors Industries SpA оставляет за собой право на улучшение будущего производства без предварительного уведомления и без принятия на себя каких-либо обязательств по обновлению продуктов на рынке; производитель снимет с себя ответственность за любые неточности из-за опечатки;

02.02. контакты

Rheavendors Services S.p.A. открыт для любого вида поддержки и информации об этой машине;

телефон: + 39 02 966 551
 факс: +39 02 96 55 086
 e mail: rheavendors@rheavendors.com

для любой справочной информации о наших партнерах по всему миру, пожалуйста, посетите сайт: www.rheavendors.com

02.03. серийный номер

чтобы идентифицировать кофе-машину быстро и однозначно, а также получить самую лучшую поддержку, пожалуйста, указывайте данные с лейбла с серийным номером;

code : D12345A67890
 s/n: 1234 56 7890 (пример)

Серебристые лейблы с серийным номером располагаются внутри и снаружи корпуса машины;



03.

Технические данные

03.01. размеры

высота:
высота (вкл.открытую дверцу):
ширина:
глубина:
глубина (вкл.открытую дверцу):

560 мм
625 мм
315 мм
530 мм
780 мм

03.02. Вес



значения и показания для стандартной машины в любом случае, ссылайтесь на лейбл с данными серийного номера

26 кг

См. 02.03.

03.03. источники водоснабжение

-Подключение с помощью электромагнитного клапана с 3/8 дюйма :
-Питание за счет погружной помпы
- Соединение от внутреннего бака;

от 0.1 МПа до 0.8 МПа;
24 В пост.ток, 1.2 А max.;
2.2 литров объем;

энергия

- 230 В перемен.ток, 50/60 Гц; однофазный и заземление
-- кабель следующего типа: H05VV-F 3G 1 mm² 300/500 В;

1,600 Вт;

- 100 В перемен.ток, 50/60 Гц; однофазный и заземление;
-- кабель следующего типа: HVCTF 2.00 mm² x 3 С;

1,400 Вт;

03.04. звук. давление

A-уровень звук.давления:

Меньше чем70 дБ (A);

03.05. клавиатура

десять кнопок выбора;

03.06. дисплей

Два шестнадцатистрочных ; графика; три цвета;

64 x 128 пикс.
разрешение;

03.07. дозировка

открытая; складной держатель чашек (рекомендуемая высота 85 мм)

03.08. поддон

поддон под поверхностью для чашек:

максимум 140 мм;

03.09. диспенсер

Фиксированное положение диспенсера;

объем 750 мл;

03.10 предохранительные устройства для водоснабжения

Датчик переполнения и предохранительный клапан давления;
электромагнитный клапан подачи воды с датчиком анти-перелива воды;

230 В пост.ток; 12 А замедленный;
100 В пост.ток; 16 А быстрый;

питания

Основной выключатель, дверной выключатель;

- в 230 В с перемен.током машине :два 6.3x32 мм предохранителя:

- в 100 В с перемен.током машине : два 6.3x32 мм предохранителя:

датчики сброса, включаемые вручную;

ограничения для циклов дозирования;

127 °С;

программного обеспечения

- в 230 В с перемен.током машине:

- в 100 В с перемен.током машине:

230 В пост.ток;
120 В пост.ток;

03.11. двигатель кофемолки

03.12. жернова

конические;

03.13.заварочный узел

камера заваривания переменного объема;
двигатель:

Ø 45 мм; 8 ÷ 15 гр.
24 В пост.ток; 30 Ватт;

03.14. устройство воздушного разрыва

воздушный разрыв с переливной трубой и урвневым выключателем;

03.15. помпа

вибрационная помпа;
- в 230 В перем.тока машине:
- в 100 В перем.тока машине:

230 В перем.тока; 1.0МПа;
100 В перем.тока; 1.0МПа;

95 г.р.м.; 24 В пост.тока;

03.16.«продуктовые»двигатели

макс.два, согласно конфигурации машины;

03.17. чаша для смешивания

одна;

15,000 г.р.м.; 24 В пост.тока;

03.18. двигатель миксера

один:

0.4 литров;230В;
1,500Ватт;

03.19.бойлер

одиночный бойлер под давлением:
- в 230 В перем.тока машине :
- в 100 В перем.тока машине:

0.4 литров; 100В;
1,300Ватт;
Максимум 1,0 МПа

03.20. пищевые канистры

максимум две канистры для растворимых ингредиентов, в соответствии с конфигурацией машины; одна (55 мм) или двойная (110 мм) шириной; винты дозирующего щнека с резьбой 9мм или 18 мм ; с устройством для смешивания и шейкером для продуктов если это предусмотрено конфигурацией и со стандартным или уменьшенным выходом для продуктового ползуна (см.05.23.);

- объем канистры для растворимых ингредиентов:

ширина 55 мм объем 1.7 литров		ширина 110 мм объем 3.5 литры	
молоко	0.38 кг	молоко	0.80 кг
шоколад	0.94 кг	шоколад	2.20 кг

-объем канистры для кофейных зерен (бак) : 0.8 кг

03.21. прочее

03.22. Примечания

Существуют допустимые пределы для водо- и энергоснабжения, которые позволяют обеспечить хорошую и правильную работу **cino eC PRO** машины:

вода:

- общая жесткость воды:
- рекомендуемая проводимость:

от 10 °f до 25 °f (*)
400 µS @ 20 °C

(*) если жестче, пожалуйста, используйте анти-известняковые фильтры

энергия:

- номинальное напряжение:

+10 % /- 15 %

помещение (во время хранения и работы)

- температура:
- относительная влажность:

5 °C ÷ 35 °C
максимум 80 %

потребление электроэнергии:

- мощность (фаза):

340 Ватт-час



кабель питания, поставляемый вместе с кофе-машиной, не может быть изменен ни при каких обстоятельствах; в случае утраты или повреждения замените его только оригинальным компонентом;

убедитесь, что электроустановки полностью соответствуют требованиям машины (см. 03.03).;

хорошее заземление является не только юридическим обязательством по защите пользователей и операторов, но также предусматривает обеспечения правильного питания;

04. Конфигурации

04.01.

Существует множество конфигураций **cino eC PRO**; они кодируются с помощью некоторых категорий, примеры которых приведены здесь ниже в аббревиатуре:

a. Пищевые канистры

количество растворимых ингредиентов и кофейных зёрен:

cino eC PRO E/3

b. Водоснабжение

- внешнее, посредством впускного электромагнитного клапана:
- внутреннее, из внутренней емкости к кофе-машине:

cino eC PRO E/3 R
cino eC PRO E/3 A

c. Нумерация

пищевые канистры, чаши для смешивания и миксеры нумеруются в последовательности, слева направо, как это показано в дальнейшем; эта нумерация используется в главе о том, как программировать напитки (см. 09);

04.02. примеры конфигураций

V.M. **cino eC PRO E/3 R**

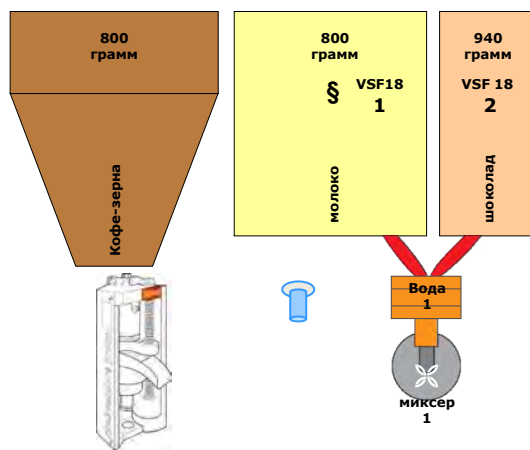

Выбор меню с клавиатуры

1. Short coffee (маленькая кружка)
2. Long coffee(большая кружка)
3. Short white coffee (мал.белое кофе)
4. Cappuccino (капучино)
5. Preselection big cup (предвыбор больш.чашка)
6. Milk (молоко)
7. Latte macchiato (Латте Макиато)
8. Mocaccino (мокачино)
9. Chocolate (шоколад)
10. Choko-milk (Чоко милк)

V.M. **cino eC PRO E/3 A**

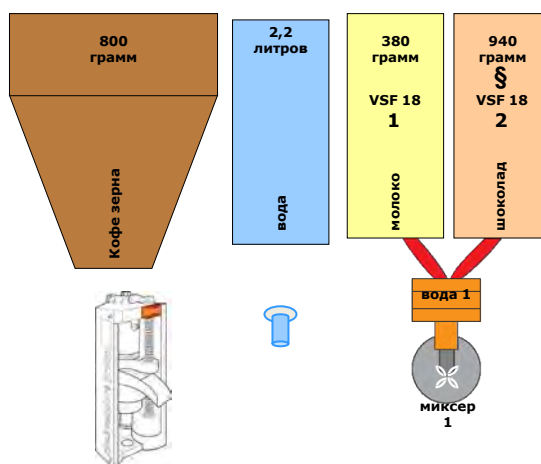

Выбор меню с клавиатуры

1. Espresso (эспрессо)
2. Espresso Long(большой эспрессо)
3. Espresso with milk (эспрессо с молоком)
4. Cappuccino (капучино)
5. Mocaccino(мокачино)
6. Milk(молоко)
7. White coffee (белок кофе)
8. Choko-milk(чоко милк)
9. Chocolate (шоколад)
10. Hot water (гор.вода)

выше указанные конфигурации лишь некоторые из возможных для **cino eC PRO**, учитывая выпуски кофе-машин и возможности их программирования; принципы работы и информация по машинам, так или иначе, являются универсальными и применимы ко всем машинам линейки **cino eC PRO**;

04.03. аксессуары

Чтобы завершить и дополнить кофе-машины линейки **cino eC PRO**, у Rheavendors Industries SpA есть целый ряд аксессуаров, изготовленных для этих машин, таких как шкафы, автономные комплекты для водоснабжения, анти-известняковые фильтры;

Rheavendors Services S.p.A. открыт для любого вида поддержки и информации о специальных конфигурациях(см 02.02.);

05. презентация

espresso

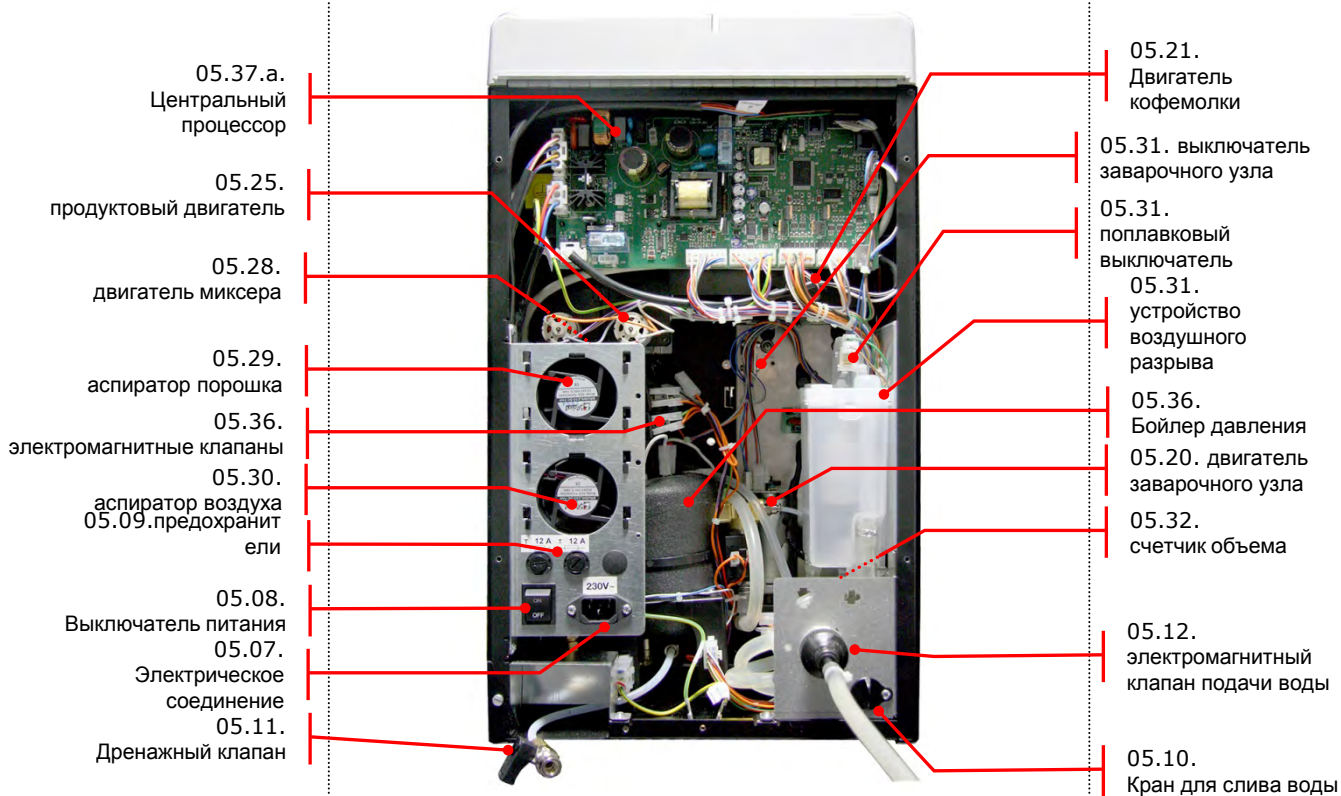
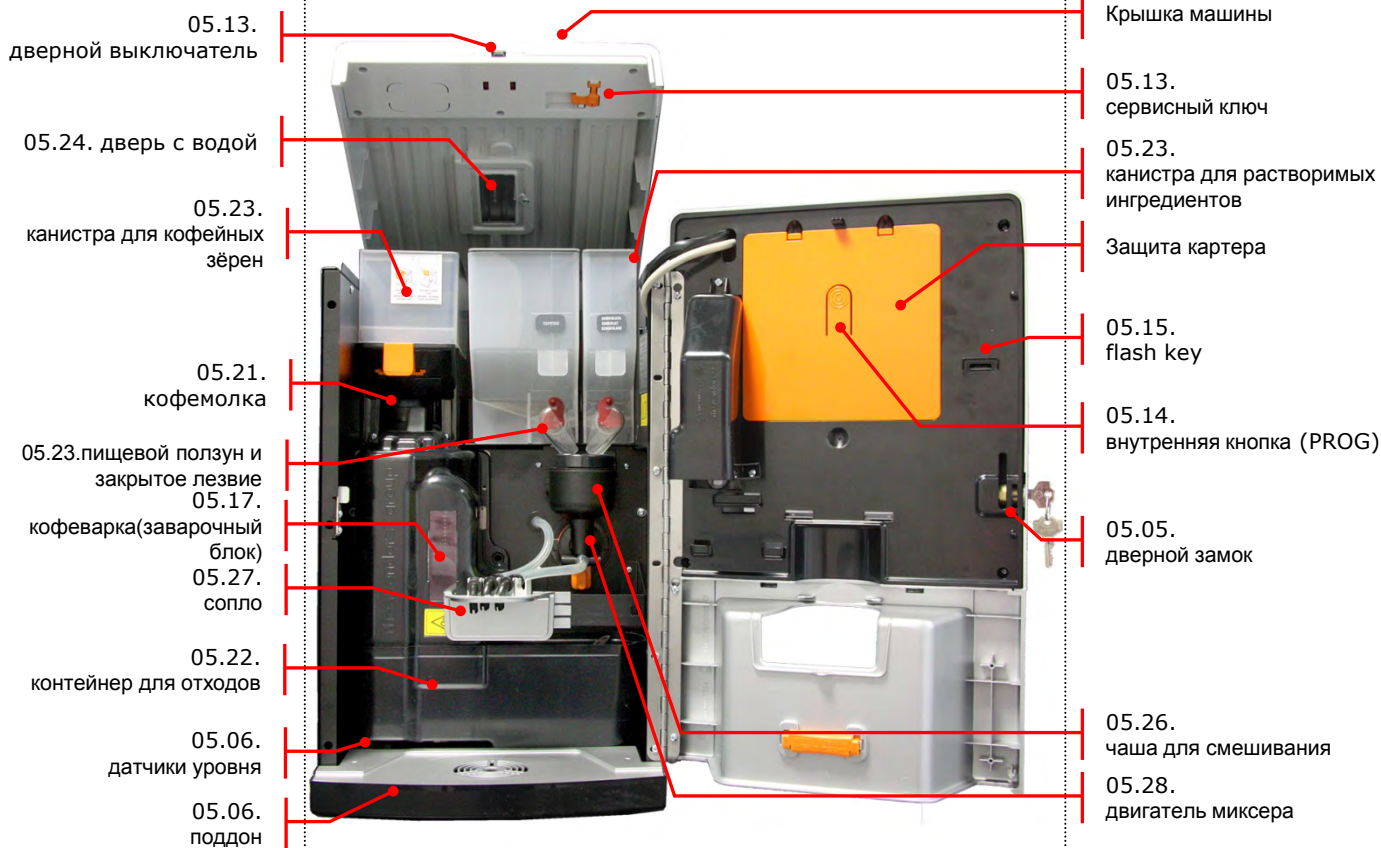

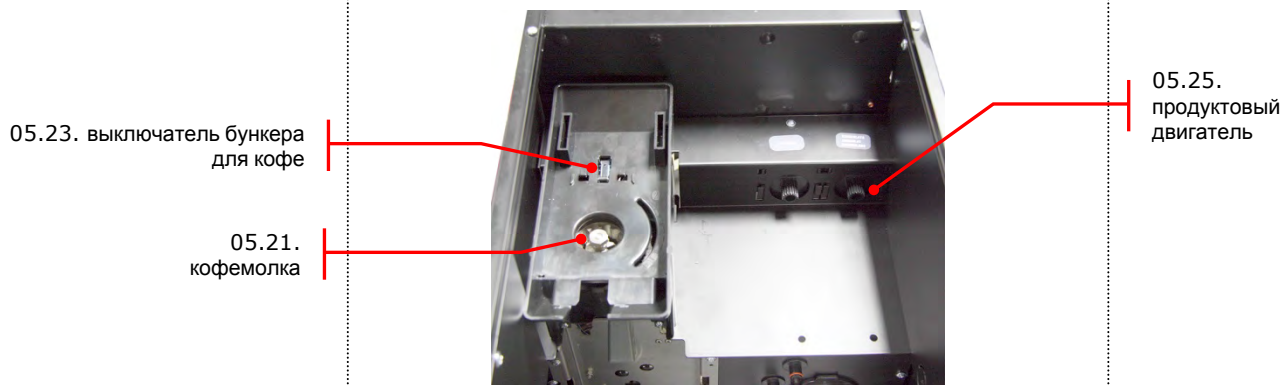
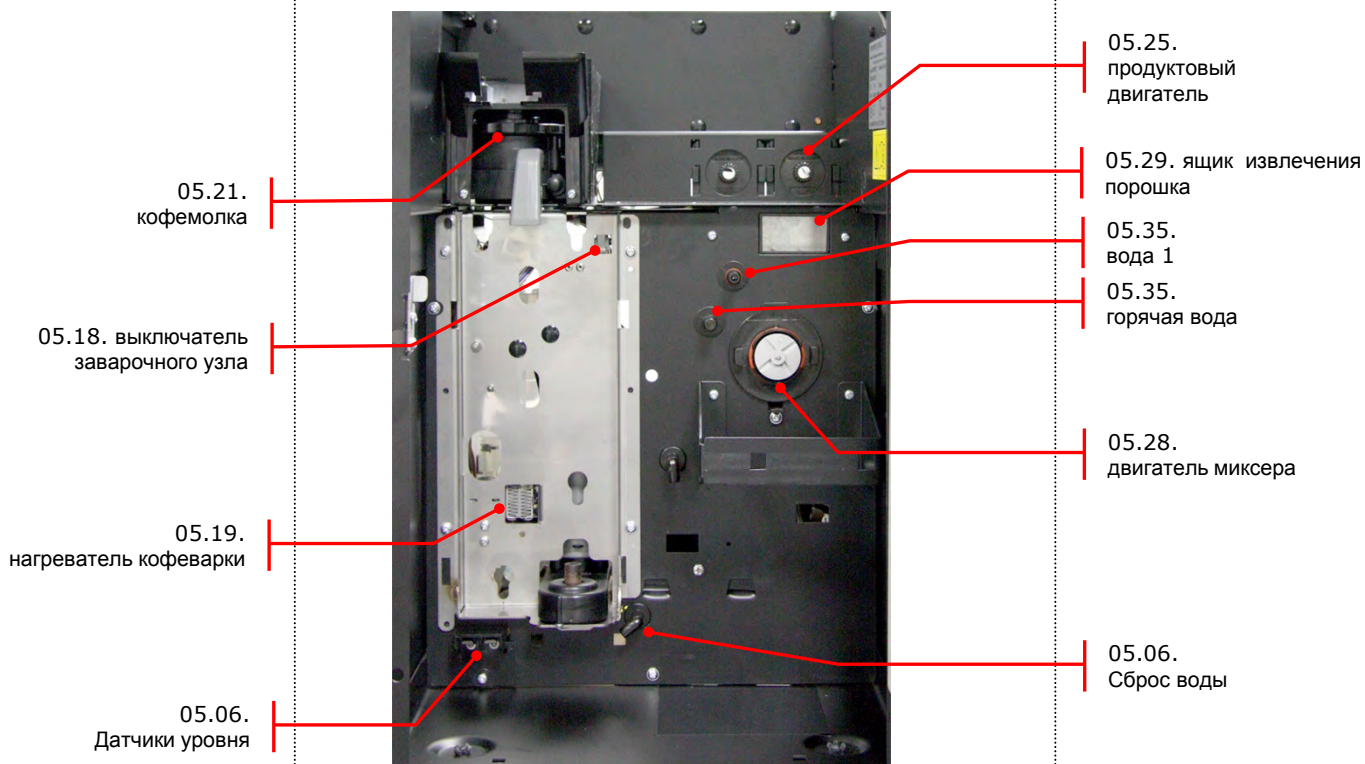

05.01. общая информация

Кофе-машина **Rhea cino eC PRO** - это машина очень простая в использовании, так как не требует никаких особых умений для приготовления напитков;

Её работа заключается в распределении напитков путем смешивания продуктов и воды при необходимой температуре; правильная работа машины осуществляется в закрытых помещениях в нормальных условиях окружающей среды и при комнатной температуре от 5 ° С до 35 ° С, с относительной влажности ниже 80%;



используйте только специальные ингредиенты для кофе-машин;

начните с нажатия клавиши на клавиатуре выбора (см. 05,02).; убедитесь, что чашка была правильно поставлена на раздаточную группу, в случае необходимости используйте заслонки для чашек (см. 03.06.);

05.02. клавиатура выбора

после закрытия двери, нажмите кнопки, чтобы начать приготовление; все кнопки подсвечиваются в режиме ожидания, при этом они выключаются во время цикла выдачи, включенной остается только кнопка выбора; клавиши выбора keys дают возможность осуществления различных функций в режиме программирования (. см. 09) и позволяют пользователю изменять параметры машины; ключи нумеруются последовательно сверху: 1, 2, ... и слева;

05.03. дисплей

сообщения на дисплее информируют пользователей и операторов о рабочем состоянии кофе-машины;

05.04. диспенсер

Кофе-машина **cino eC PRO** имеет фиксируемый диспенсер для напитков на поддерживающей поверхности для чашек ;

05.05. дверной замок

дверь закрывается с помощью замка; ключ отображается и пронумерован для идентификации;

05.06. поддон

в нем собираются капли из раздаточного устройства и, если необходимо, сточная избыточная вода из трехходового клапана; поддон съемный, выдвигается из нижней части корпуса машины вперед, состоит из ящика и металлической решетки, которые можно мыть проточной водой; электрический контакт предназначен для контроля уровня заполнения (см. 11 и 13.03..).

05.07. электрическое соединение

розетка с тремя клеммами расположена на задней части корпуса для подключения сетевого кабеля;

05.08. выключатель питания

Позволяет включать и выключать машину;

05.09. предохранители

установлены на источнике электропитания, чтобы защитить машину (см. 03,10).; предохранители должны быть обязательно заменены только специализированным техническим персоналом;

05.10. дренажный клапан

позволяет силиконовой трубке из воздушного разрыва выводиться для опустошения (см. 13,20);

05.11. кран слива из бойлера давления

откройте его, чтобы вода вышла из воздушного разрыва и произойдет опустошение; (см. 13,20).;

05.12. электромагнитный клапан подачи воды

электромагнитный клапан подачи воды только на машинах R имеет устройство безопасности против затопления, предназначенное для остановки подачи воды в случае повреждений; к его электрическим контактам может быть параллельно подключена любая погружная помпа(см. 03,03).;

05.13. выключатель двери

выключает машину, когда дверь открыта;



внимание

в любом случае некоторые части остаются подключенными к сети действуйте крайне осторожно;
используйте сервисный ключ, чтобы подать питание кофе-машине, если необходимо активировать машину, когда дверь открыта;
ключ находится под крышкой;

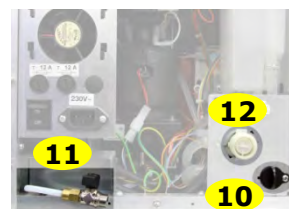

05.14. внутренняя кнопка (PROG)

кнопка, дающая доступ к режиму программирования в машине, расположена на защите картера (оранжевый цвет) внутри двери;



05.15. flash key расположение

flash keys программирования расположены в картере в двери (см. 09,06.);

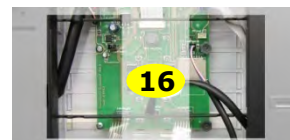

05.16. слот с этикетками

этикетки для продуктов расположены внутри дверной панели, под картером(оранжевый цвет); Загрузите этикетки в карманы, исходя из конфигурации аппарата (см. 13,02);



05.17. заварочный узел

после получения дозы кофе от кофемолки и после процесса сжатия, просачивание происходит в заварочном узле с водой, поступившей от помпы; использованная доза транспортируется в направлении ползуна и ящика в нижней части машины; заварочный узел поддерживается при правильной температуре, благодаря горячей воздушной нагревательной системе, программируемый через программное обеспечение (см. 09.01.e.);

05.18. выключатель заварочного узла

Заварочный узел контролируется микро-переключателем, который может запрещать производить выбор, в том числе кофе зерен, если они закончились;

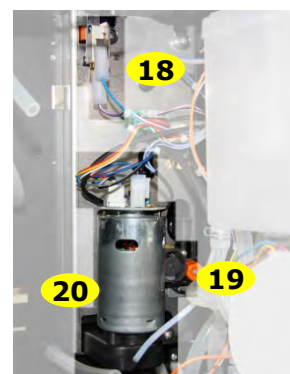

05.19. нагреватель заварочного узла

защитная крышка предназначена не только для защиты оператора от движущихся частей, но и чтобы сохранять кофеварку при правильной температуре через воздушный нагреватель, сохраняя качество напитка даже после длительной паузы в работе кофе-машины;



05.20. двигатель заварочного узла

Переменный двигатель кофеварки регулирует закрытие камеры и фазы компрессии, чтобы сжать молотый кофе для его дальнейшего просачивания; его действие управляется посредством кодера, который информирует процессор о положении кофеварки;



05.21. кофемолка

она перемалывает кофейные зерна в канистру, чтобы высыпать их в камеру кофеварки; степень помола может регулироваться вручную с помощью колеса, к которому вы можете получить доступ после удаления канистры с кофе, в то время как количество остатков определяется параметром программного обеспечения (см. 09.01 . "время работы кофемолки"), который устанавливает время работы кофемолки;



05.22. контейнер для гущи

он собирает более тридцати порций после использования их в кофеварке; программная опция (см. 09.01.o.) покажет предупреждающее сообщение, как только лоток заполнен;



05.23. пищевые канистры

канистры для растворимых ингредиентов распределяют их содержимое в расположенные ниже чаши для смешивания; внутренний шнек, приводимый в движение продуктовым двигателем ,будет толкать растворимые ингредиенты к продуктовому ползуну; они могут быть оснащены колесом и продуктовым шейкером для постоянного дозирования; розетка, размер которой может быть стандартным или меньшим, имеет закрытую перегородку;

канистра для кофе зерен (бункер) имеет закрытое лезвие; вытащите его перед подъемом контейнера; наличие канистры с кофе зернами обнаруживается с помощью выключателя; для защиты продуктов, контейнеры закрыты крышкой; резервуар для воды предназначен для снабжения водой в моделях машин без подключения к водопроводной сети (см. 01.01.); этот резервуар может быть заполнен через люк крышки кофе-машины;



05.24. дверь с водой

в А машинах, крышка на двери кофе-машины предоставит вам доступ к внутреннему резервуару с водой и позволит заполнить его ; внутренний резервуар для воды дополнен сигнализацией о затоплении, представляет собой красную полосу, в случае если вы переполнили резервуар водой;



05.25. продуктовый двигатель

они предназначены для вращения винтов шнека внутри канистр с растворимыми ингредиентами, чтобы в дальнейшем налить необходимое количество продукта в чаши для смешивания;



05.26. чаши для смешивания

Чаши миксера для смешивания соединяют растворимые ингредиенты с водой; вентилятор двигателя миксера будет действовать в нижней части и отток напитка в дозатор происходит с помощью силиконовой трубки; чаши для смешивания и выпускные трубы можно мыть теплой проточной водой;

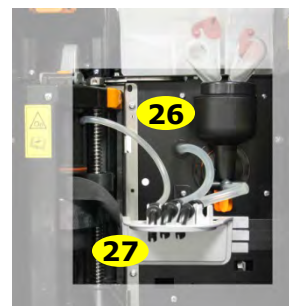

05.27. соплдержатель

фиксированный держатель на станции с чашками предназначен для размещения диспенсеров от заварочного узла, чаш миксера и блока с горячей водой; нажмите на рычажок, чтобы переместить его вправо, чтобы очистить или удалить заварочный узел;



05.28. двигатели миксера

двигатели миксера помогают Вам смешивать растворимые ингредиенты с водой посредством вращения вентилятора, установленного на его осях; скорость вращения можно регулировать (см. 09.01.а.) в зависимости от особенностей различных продуктов;

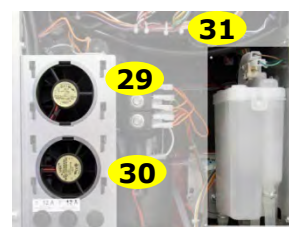

05.29. аспиратор порошка

аспиратор извлекает оседающие остатки продуктов из кофемашины; аспиратор соединен с ящиком под продуктами ползунами, чтобы перехватывать остаточный неоседаемый порошок, появляющийся во время выбора; время действия аспиратора программируется с помощью программного параметра (см. 09,01. е); аспирационный воздух выбрасывается через слоты задней панели;

05.30. аспиратор воздуха

используется для аспирации воздуха из внутренней среды машины, чтобы избежать любого конденсата;

05.31. устройство воздушного разрыва

он накапливает воду для отправки в бойлер под давлением, уровень контролируется поплавком и - если выше установленного уровня - то будет течь обратно на входной электромагнитный клапан устройства безопасности, тем самым предотвращая поступление новой воды;



05.32. объёмный счётчик

он подводит к процессору количество воды, проходящее через заварочный узел чтобы установить его объем; количество воды для растворимых ингредиентов устанавливается на время,

05.34. подсветка двери

- каждая клавиша выбора освещается светодиодом, установленным на плате дисплея (см. 05.37.б.);

- передняя прозрачная стойка, отсек дозирования и панель двери подсвечиваются с помощью светодиода, установленного на печатных схемах внутри двери;

Отсек дозирования подсвечивается четырьмя светодиодами в режиме ожидания и во время цикла выдачи;



светодиоды различных цветов включаются попеременно сигналу в конце цикла дозирования;

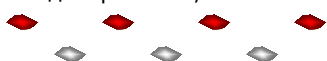

Внимание

эти компоненты могут быть очень горячими даже если машина выключена;

05.35. помпа бойлера давления

вибрационная помпа передает воду в блок электромагнитных клапанов для растворимых ингредиентов и трехходового клапана для эспрессо;

05.36. бойлер давления

бойлер давления оснащен датчиком температуры и внутренней защитой (clicsons) ; кран для слива может быть использован, чтобы освободить гидравлический контур (см. 09.01.f.);

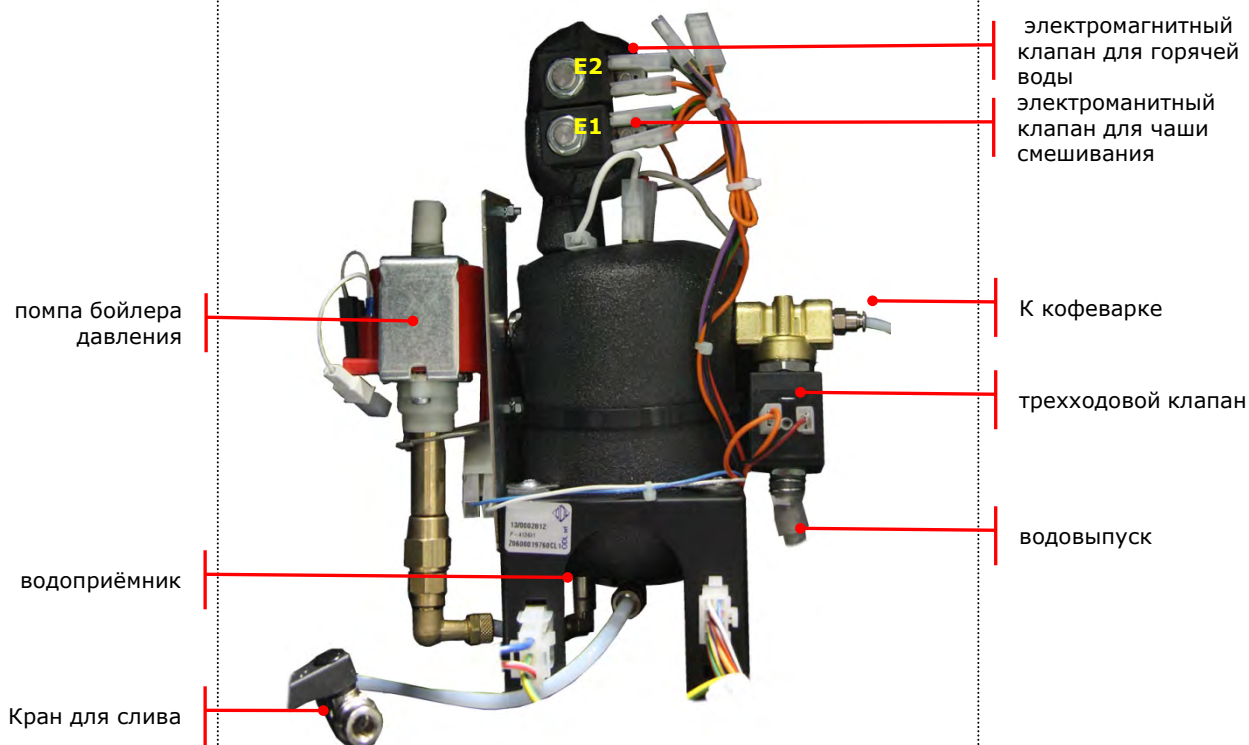

Электромагнитный клапан	название sw	выход
E1	вода 1	Чаша для смешивания 1
E2	вода 2	Гор. вода 2
EX	Кофейная вода	Кофе «завариватель»

количество воды для растворимых ингредиентов устанавливается на время, заданное в параметре "вода N" (см. 09.01.a.);

05.37. электроника

05.37.a. процессор

Плата процессора управляет работой машины, это основание машинных программ и она прикреплена к раме с помощью турели;

кабель датчика температуры отделен от проводки машины, чтобы не создавать препятствий;

DL5 –диод
нагревательного
элемента бойлера под
давления
Нагревательный
элемент бойлера под
давлением

IN 230 V перем.ток
или IN 100 V перем.ток

DL4 – помпа
светодиода

двигатель кофемолки

2A предохранитель

Разъем двигателя
кофемолки

DL1 -светодиод 24 V
пост.ток

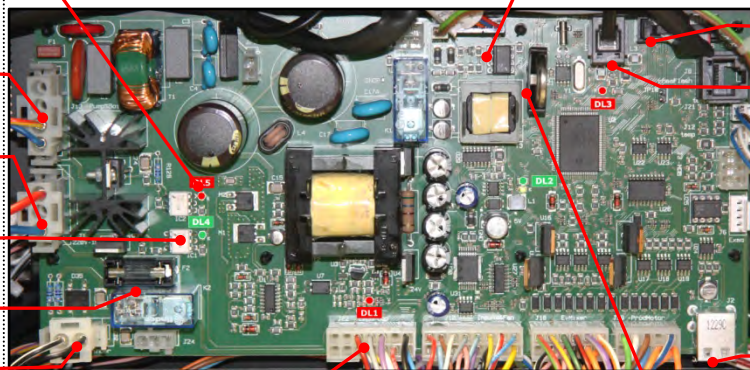

разъем датчика
температуры

разъем платы дисплея

разъем

USB порт

DL2 - светодиод 5 V
пост.ток

05.37.b. плата дисплея

он собирает и обрабатывает сигналы, необходимые для отображения сообщений для пользователя и оператора; он принимает сигналы от двух клавиатур меню выбора и питает светоизлучающие диоды отделения с чашками;

Разъем платы
процессора

Разъем питания

Внутренняя
кнопка PROG

Разъем
клавиатуры
справа

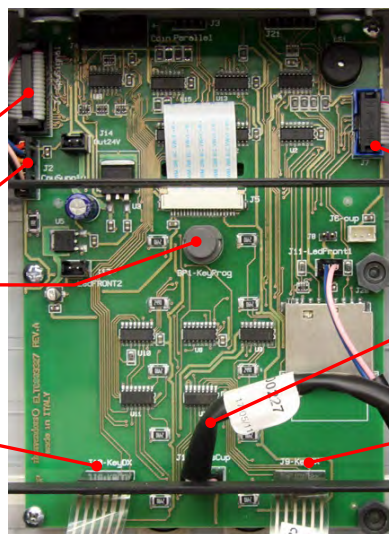

Разъем для flash ключа

объем дозирования,
питания светодиода

Разъем клавиатуры
слева

05.38. программное обеспечение

программное обеспечение, установленное в **cino eC PRO**, можно разделить на два разные главы, названные:

-мастер:
это программное обеспечение, определяющее циклы машины, связи между функциями, порядок выполнения операций; это программное обеспечение не может быть изменено оператором, но его можно заменить в процессоре с помощью flash key, прописанного в работах или с помощью rheAction (см. 09,06 и 05,39..);

-конфигурация:
это программное обеспечение, определяющее время и последовательность дозирования напитков, протоколы, режимы дисплея; переменные могут быть изменены оператором вручную на плате машины или с помощью rheAction (см. 09,06 и 05,39..) чтобы адаптировать поведение машины под потребности конечных пользователей (количество продуктов и смесей, предупреждающие сообщений) (см. 09.);

если на машине необходимо произвести обновление одной из программ, указанных ранее в тексте, то, flash key может быть весьма полезным; он может содержать либо одно программное обеспечение или оба из них и обеспечит быстрый и безопасный перенос данных;

обратите внимание, что flash key, используемый для управления программным обеспечением, должен быть предварительно инициализирован (с помощью RheAction например);

в целом, процесс передачи состоит из следующий действий:
- выключите машину;
- вставьте flash key в соответствующий разъем (см. 05,15).;
- включите машину с помощью сервисного ключа (. См. 05,13);
- дождитесь появления сообщения на дисплее аппарата;
- ответите на сообщения на экране;
- выключите машину и выньте flash key;

примите к сведению: если flash key должен содержать «мастер программное обеспечение, то передача, безусловно, происходят от ключа к машине, в то время как необходимо будет выполнить действия, описанные 09.06, в случае программного обеспечения «конфигурация»;



05.39. rheAction

система, называемая rheAction, предназначена для завершения и обновления программирования, выполняемого в машине; она состоит из программного и аппаратного обеспечения, устанавливаемого на ПК, с возможностью хранения, изменения и записи данных конфигурации машин Rhea;

Rheavendors Services S.p.A. открыт для любого вида поддержки и информации о системе RheAction (см. 02.02.);



06. Первоначальные действия

06.01. погрузочно-разгрузочные работы



Кофе-машина может транспортировать, грузить и устанавливать только квалифицированный и обученный персонал; при погрузочно-разгрузочных работах никогда не опрокидывайте машину; соблюдать ориентацию стрелок на упаковке;

Внимание

перемещайте машину осторожно, чтобы ответственные лица не получили травму; учитывая вес и габаритные размеры кофе-машины, рекомендуется использовать грузовик, едущий с небольшой скоростью;

06.02. распаковка

- подойти к упакованной кофе-машине;
- срежьте два пластиковых ремня;
- снимите внешний пакет;
- извлеките защитный пакет;
- поднимите кофе-машину и расположите её на рабочей поверхности;



материалы упаковки никогда не должны оставаться в пределах досягаемости людей извне, в частности детей, потому что они представляют собой потенциальный источник опасности;

Внимание

только специализированные компании могут произвести утилизацию компонентов упаковки ;

06.03. установка



Кофе-машина должна быть установлена для работы в закрытом помещении, используя поддержку, соответствующую весу машины (см. 03,02.), расстояние от стен должно обеспечивать хорошую циркуляцию воздуха и легкий доступ;

любой наклон поверхности не должен превышать 2 °

рекомендуется установить легко чистящуюся непроницаемую защиту под кофе-машину для сбора случайно упавших продуктов;

06.04. подготовка

когда машина находится в финальном рабочем положении:

- обрежьте зажим , фиксирующий ключ от двери к поддону с металлической решеткой ;
- вставьте ключ от двери в замок (. см. 05,05), поверните его и откройте дверь;
- удалить упаковки с документов и этикеток;
- достаньте кабель питания и соединительное устройство для воды; оно может быть использовано для подключения воды к сети;
- поднимите крышку машины и снимите защиту, предназначенную для крепления продуктовых контейнеров при транспортировке;
- вставьте этикетки, соблюдая порядок в меню выбора, который определяется конфигурацией машины (см. 04.02.);

07.
соединения

07.01. водоснабжение

убедитесь, что вода, используемая для подачи к кофе-машине, имеет все надлежащие свойства для потребления человеком; убедитесь, что нет никаких признаков примесей и проверьте степень жесткости, при необходимости, обратитесь в лабораторию для анализов;

при необходимости используйте фильтр для смягчения и регулярно производите замену картриджа, согласно инструкциям изготовителя, что позволит сохранить детали машины;

убедитесь, что давление сети является тем, что предварительно установлено для машины (см. 03,03).; используйте помпу или редуктор в случае несоблюдения; рекомендуется установить кран, чтобы отсоединить машину от сети; соединение должно происходить с помощью:

- Новой трубы;
- В соответствии с "IEC 61770 электрические приборы, подключенные к водопроводу";
- оно должно выдерживать рабочее давление;

если трубка не поставляется с машиной или в случае замены трубы, используйте трубы, соответствующие требованиям, описанным выше;

если машина оснащена внутренним баком для воды, убедитесь, что бак правильно расположен на своем месте и заполните его;

информацию про отличительные особенности "вода, предназначенная для потребления человеком" найдете по следующей ссылке в Интернете:

[http://eur-lex.europa.eu/
directive 98/83/EC of 03/11/1998](http://eur-lex.europa.eu/directive_98/83/EC_of_03/11/1998)

07.02. источник питания

соблюдайте правила работы с электрической сетью, в частности по вопросам заземления; подключение аппарата должно быть постоянным без использования редукции, адаптера, нескольких розеток или удлинителей; используйте кабель сетевого подключения только из комплекта, поставляемого вместе с кофе-машиной; рекомендуется установить выключатель для отсоединения машины от сети;

рекомендуется установить дифференциальное устройство с чувствительностью ниже 30 мА, отсоединение машины от электросети и оперативное отключение, в случае неправильного электрического присоединения, значительно снизит риски, вызванные любым коротким замыканием;

Внимание

проверьте способность силовой установки на поставку мощности, необходимой для машины (см. 03,03) и соблюдайте действующие нормы; строго относитесь к данным, указанным на этикетке с серийным номером (см. 02,03).



вставьте кабель в розетку (см. 05,07.), затем вставьте вилку в розетку и подключите кофе-машину;

в случае необходимости про правильную и безопасную конфигурацию установки электроснабжения читайте по следующей ссылке в Интернете:

[http://eur-lex.europa.eu/
directive 2006/95/EC of 12/12/2006](http://eur-lex.europa.eu/directive_2006/95/EC_of_12/12/2006)

08. установка и первое включение

08.01. введение

после того, как распаковали кофе-машину, установили её надежно на рабочее место и подключили гидравлически и электрически, выполните некоторые действия, чтобы машина правильно работала;

тщательно мойте руки водой с мылом перед началом работы с машиной и продуктами; использовать только питьевую воду для мытья деталей машины;



no coffee beans
Нет кофе зёрен

08.02. Процесс работы



откройте дверь, поднимите крышку, включите машину(см. 05,08); залейте небольшое количество кофейных зерен в кофе бункер, чтобы не было сообщения на экране об отсутствии кофе, помните, что нужно отодвинуть оранжевое лезвие бункера;

внимание

поставьте чашку под сопла, вставьте и поверните сервисный ключ в двери (см. 05,13).; поставьте чашку под сопла, вставьте и поверните сервисный ключ в двери (см. 05,13).;



внимание

Кофе-машина подключена и находится в рабочем состоянии; снимаемые части кофеварки могут обжечь руки; действуйте крайне осторожно;

в конце сборки и окончательного тестирования, вода, используемая для тестирования, выливается из машины; при первом включении питания станции, все циклы должны быть заполнены до выполнения любого другого действия; по этой причине, машина будет автоматически загружать воду;

Кофе-машина выполняет диагностический цикл для загрузки и нагрева воды; на дисплее появляются предупреждающие сообщения для прогресса этих фаз убедитесь, что машина питается гидравлически и что поддон вставлен; следуя следующим сообщениям на дисплее, нажмите кнопку "10" для проведения первой установки;

дисплей показывает:

подождите, чтобы вода вышла из продуктового сопла в течение нескольких секунд; поток автоматически останавливается после выдачи всей необходимой порции воды и дисплей покажет:

бойлер давление с водой начинает нагреваться до достижения заданного значения температуры (см. 09.01.e.);

в конце этой фазы, прибл. 3 минуты спустя, дисплей покажет резервные сообщения:

INSTALLATION
Установка

Water OK ?
Вода ок?
10= START
10=Старт

drip tray
inside?
Поддон внутри?
10= START
10=СТАРТ

first install.
starts automat.
Первая установка
включается
автоматически

switching on.....
включение
please wait
Пжл,ждите

refilling water
wait
Добавление воды
ждите

end installation
Завершение
установки
autom. Reset
Автом.запуск

Wait
ждите
Temperature
температура

Cino eC PRO

place your
Cup
Поставьте вашу
чашку



Транспортировка, хранение и установка не позволяют немедленно использовать кофе-машину и рекомендуется выполнить полный цикл очистки, прежде чем его использовать;

нажмите кнопку программирования (см. 05,14).;

на дисплее отображаются альтернативные сообщения:

Внимание

Кофе-машина подключена и находится в рабочем состоянии; снимаемые части кофеварки могут обжечь руки; действуйте крайне осторожно;

поставьте чашку под сопла; машина выдаст заранее фиксированное количество воды для каждого цикла очистки;

нажмите кнопку "4" для того, чтобы запустить цикл очистки всего водного контура (бойлера, труб, чаш для смешивания);

Следуйте инструкциям на дисплее, в которых требуется, чтобы оператор был уверен, что поддон пуст и машина гидравлически подключена;

дисплей показывает:

кнопка "1 = PB" будет подавать воду через заварочный узел; кнопка "2 = MX1" будет делать это в чашах для смешивания растворимых ингредиентов; кнопка "4 = вода" будет в выходе из отверстия для горячей воды, идущее к чашке; кнопка ". 8=hc " будет осуществлять санитарный цикл очистки заварочный узел, а затем циклы очистки чаш для смешивания и всего водного контура; (см. 09,04); повторите операцию нескольких раз, чтобы ополоснуть весь водный контур машины; в процессе циклов очистки дисплей покажет цепь, которая в настоящее время моется;

специальный цикл очистки предназначен для дезинфекции заварочного узла с помощью специальных чистящих средств в таблетках; нажмите кнопку "8=hc.", на дисплее появится:

после того как поставили чашку под раздаточные сопла, положить таблетку в камеру заварочного узла, нажмите клавишу «10», следуйте инструкциям дисплея и ждите когда цикл очистки автоматически закончится;

Внимание

ок. 100 см.3 воды выйдут при каждом из шести циклов очистки;

в конце санитарного цикла очистки заварочного узла машина также вымоет чаши для смешивания и цепи с водой; по этой причине, убедитесь, что по крайней мере пара чашек размещена под продуктовыми соплами;

выключите кофе-машину с помощью сервисного ключа; положите его в его поддержку (см. 05,13).; отключите главный выключатель на задней части машины (см. 05,08).;

1= PROGRAMMING
1=Программирование
3= TEST VEND
3=Тест аппарата

2= DATA 2=даннык
4= CLEAN 4=очистка
5= MAINTENANCE
5=тех.обслуживание

Water OK ?
Вода Ок?
10=
START

drip tray
inside? Поддон
внутри? 10= START

CLEANING Очистка
butt.: 1=pb 2=mx1
4=water 8=hc.

Cleaning Очистка
Brewer
«заваривателя»

or

Cleaning Очистка
mixer "N"
Миксера "N"

or

Cleaning Очистка
Water воды

CLEANING Очистка
butt.: 1=pb 2=mx1
4=water 8=hc .

put pastille and
push положите
таблетку и нажмите
P10=START

tab dissolve
Растворение таблетки
4:30min 1:15min

cleaning brewer
Чистка заварочного
узла

6 mal 1/6

08.04.

подготовьте антибактериальный дезинфицирующий раствор на основе хлора, следуя инструкциям, прилагаемой к продукту; снимите и погрузите следующие предметы в раствор: пищевые канистры, которые вы сняли, поддоны миксеров, их винты и силиконовых трубки, предназначенных для выдачи продуктов; время, необходимое для дезинфекции задается информацией на упаковке продуктов; в конце достаньте из раствора все детали, которые вы сан. обработали, тщательно вытрите их с помощью чистых полотенец и снова поставьте их в машину; вращайте заслонки ползуна канистры для растворимых ингредиентов, чтобы закрыть их и загрузить канистры, согласно конфигурации машины (см. 04) и канистре с этикетками; заполните кофе бункер кофейными зернами; закройте канистры и кофе бункер с помощью их верхних крышек;

вращайте заслонки ползуну для продуктов (см. 05,23)., чтобы открыть их и потяните оранжевое лезвие, предназначенное для закрытия кофе бункера; (см. также 12).;

читайте информацию о правильном мытье и обработке пищевых продуктов в Интернете по следующему адресу:

<http://eur-lex.europa.eu/>
норма 2004/852/EC of 29/04/2004

опустите крышку и закройте дверь ключом замка (см. 05,05.) и поместить его в безопасное место;

08.05

включите машину с помощью главного выключателя; дисплей покажет последовательно следующие сообщения:

до тех пор пока температуры воды в котле давления подходит для значения, установленного в памяти (по умолчанию);

в конце этой фазы, которая предназначена для нагрева воды в бойлере давления, машина готова к выдаче на бесплатной основе и на дисплее появятся альтернативно некоторые сообщения в режиме ожидания:

Cino eC PRO

switching on...
включение
please wait
Пжл, ждите

Wait
ждите
Temperature
температура

Cino eC PRO

place your
Cup
Поставьте кружку

09. программирование



Вход в режим программирования

Выход из режима программирования

09.01. "progr"

Кофе-машина запрограммирована с помощью параметров, рассматриваемых как стандартные для конкретной конфигурации; значения, образующие состав рецептов - написанные на плате памяти - дают пользователю возможность получить напитки, не требуя настроек специальных программ; чтобы изменить эти параметры и адаптировать напитки, которые вы произвели, обращайтесь к следующей информации в конце этой главы (. см. 09,07), сводная таблица может помочь пользователю проследить в обратном порядке все элементы программирования;

чтобы войти в режим программирования, откройте переднюю дверь машины и используйте сервисный ключ в выключателе безопасности;

внимание

Кофе-машина подключена и находится в рабочем состоянии; снимаемые части кофеварки могут обжечь руки; действуйте крайне осторожно;

Нажмите клавишу "PROG" (см 05.14.); на дисплее отображается альтернативно сообщения:

- "1" для доступа в режим программирования переменных параметров машины;
- "2" для отображения количества напитков, которое вы выбрали;
- "3" для получения на бесплатной основе;
- "4" отпуск воды для очистки водной цепи;
- "5" планирование операций по техническому обслуживанию;

после программирования нажмите "1", а затем клавишу "PROG", чтобы вернуться к обычной работе кофе-машины и сохранить все внесенные изменения; на дисплее появится:

нажмите клавишу "PROG", нажмите "1"; кнопки на клавиатуре выбора берут на себя следующие функции:

Key 1	Для прокрутки элементов вперед
Key 6	Для прокрутки элементов назад
Key 2	Для прокрутки переменных элементов вперед
Key 3	Для прокрутки переменных элементов назад
Key 4	Для увеличения значения переменной на экране
Key 5	Для уменьшения значения переменной на экране

элементы...(прокручивать с помощью клавиши "1"):

- 09.01.a. key 1 содержит переменную, составляющую выбор 1;
- ... key 10 содержит переменные, составляющие выбор 10 ;
- 09.01.b Звоните в сервис
- 09.01.c. Звоните в сервис
- 09.01.d.
- 09.01.e. температуры для установления температур воды бойлера давления;
- 09.01.f. прочее для программирования различных опций;
- 09.01.g. диагностика для отображения некоторых параметров машины;
- 09.01.h. Аудит данных для отображения количества выполненных циклов дозирования;

1= PROGRAMMING
1=Программирование
3= FREE VEND
3=

2= DATA 2=данные
4= CLEAN 4=очистка
5= MAINTENANCE
5=тех.обслуживание

END PROGRAMMING
Завершение программирования
wait
ждите

1= PROG.

PROGRAMMING
Программирование
BUTTON N
Кнопка N

PROGRAMMING TEMPERATURE
Программирование температуры

PROGRAMMING MISCELLANEOUS
Программирование,разное

DIAGNOSTICS
Диагностика

SALES AUDIT
Аудит данных

09.01.l. часы	для настройки часов машины;
09.01.m. Вышел из строя	для записи любых неполадок, которые могли произойти;
09.01.n. Кол-во продуктов 09.01.o. Тех.обслуживание	для проверки и включения циклов выдачи продуктов; содержит параметры управления обслуживанием машины;
09.01.p.	
09.01.q. Настройка двигателей	для регулировки времени прод. двигателя и двигателя кофемолки;
09.01.g. калибровка потока продуктов	программирование количества продуктов, поставляемых в единицу времени; данные о доставке продуктов;
09.01.s. Поток продуктов аудита	содержит параметры идентификации машины;
09.01.t. id. машины	программирование заварочного узла;
09.01.u. Variflex® заварочный узел	нажмите кнопку "2", когда на дисплее появится "key n" для прокрутки переменных, составляющих функцию этой клавиши (нажав клавиши "4" и "5");
09.01.a. Кнопки от 1 до 10	- Если вы нажмете "2" при "FUNCTIONING", то клавиша будет выполнять функцию, которую вы запрограммировали (цикл дозирования напитка); см. пункт «функционирование»; - если нажать "2" при "INHIBITED"("ЗАПРЕЩЕНО")то не будет выполняться никаких функций; - если нажать "2" при "PRESELECTION"("предотбор"), клавиша, которую вы нажали перед реальным выбором, будет выполнять функцию элементов, перечисленных в параграфе "предотбор" (прокрутка осуществляется нажатием клавиш "4" и "5"); используйте клавишу «2», чтобы прокрутить следующие элементы: выберите "расширенный" вариант, чтобы отобразить все переменные и опцию "сокращенный", чтобы отображать только те параметры, значения которые отличны от нуля (с помощью кнопок "4" и "5" меняйте опцию); кофе эспрессо -первый продукт, который можно запрограммировать для каждой клавиши выбора, есть две переменные: - количество воды в чашке; изменить можно с помощью "4" и "5", если переменная равна нулю, то эспрессо не приготовится (напиток состоит только из растворимых ингредиентов); - кофе будет выдано до (значение 1) или после (значение 0) растворимых ингредиентов ; -Чтобы регулировать внутреннее давления кофе, увеличьте высоту камеры (от 0 до 10 мм); нажмите "2" : нажмите кнопки "4" и "5", чтобы изменить время вращения двигателя продукта N, тем самым изменяя количество продукта при выдаче; если время равно нулю, то не будет выдачи продукта N ; вы можете провести "временной тест" на заданное значение ; (см. 13.18.);
"functioning" «функционирование»	

PROGRAMMING CLOCK Программирование часов
REGISTRATION OUT OF SERVICE Регистрация Вышел из строя
PROGRAMMING PRODUCT QTY Программирование кол-ва продуктов
PROGRAMMING MAINTENANCE Программирование тех.обслуживания
TUNING MOTORS Настройка двигателей
CALIBRATION PRODUCT FLUX калибровка потока продуктов
PRODUCT AUDIT FLUX Поток продуктов аудита
PROGRAMMING ID MACHINE Программирование ID машины
PROGRAMMING VARIFLEX BREWER Программирование VARIFLEX заварочного узла
FUNCTIONING Функционирование
INHIBITED Запрещено
PRESELECTION Предотбор
programming: TOTAL Программирование: Общее
programming: PARTIAL Программирование: Частично
COFFEE WATER EXP. 0= inhib. cc: 00 0= запр. cc: 00
coffee sequence Кофе посл-ть 1=coffee before N 1=кофе перед N
Brewer pressure Давление заварочного узла 0=max 10=min. 00
PRODUCT N Продукт N 0= inhib. 0.0 0=запрещено

если время, которое вы запрограммировали, отлично от нуля, то двигатель продукт N будет активирован по истечению времени задержки, которое вы запрограммировали; время задержки увеличивается или уменьшается при нажатии клавиш "4" и "5";

время вращения продуктового двигателя может быть прервано один или два раза в течение цикла выдачи (0 = без перерыва); (см. также 13,16.); параметр, используемый для регулировки количества молотого кофе, будет выдан и заполнен в заварочный узел;

если вы включите эту опцию после сжатия дозы кофейной гущи, то помпа будет поставлять небольшое количество воды, чтобы сделать ее влажной, остановить и перезапустить обычный цикл дозирования; время остановки можно запрограммировать от 01 до 15;

определите время открытия электромагнитного клапана, а затем количество воды, которое он будет доставлять; вы можете провести "временной тест" на заданное значение ; (см. 13.18.);

вода будет попадет в чаши для смешивания по истечению времени задержки, которое вы запрограммировали;

время вращения винта миксера может быть изменено нажатием клавиш "4" и "5"; если время равно нулю, миксер не будет вращаться; вы можете провести "временной тест" на заданное значение ; (см. 13.18.);

если время вращения отлично от нуля, то винт миксера будет вращаться по истечении этого времени задержки;

скорость вращения миксера может быть низкой, средней, высокой, изменять с помощью нажатия клавиши "4" и "5";

LM выдача установить задержку между второй порцией молока и кофе эспрессо цикла выдачи при выборе "Latte macchiato" ("Латте маккиато") выбора;

LM выдача установить количество молока второго цикла выдачи;

LM выдача определить задержку второго цикла выдачи молока;

LM выдача определить перерывы второго цикла выдачи молока;

LM выдача установить количество воды второго цикла выдачи молока;

LM выдача определить задержку количества воды второго цикла выдачи молока;

LM выдача установить время вращения миксера второго цикла выдачи молока;

LM выдача если значение отлично от нуля, работа миксера будет задерживаться на время, которое вы установили;

LM выдача определить скорость вращения миксера второго цикла выдачи молока;

LM выдача указать пищевую канистру, которая будет использоваться для цикла выдачи молока;

установить воду, используемую для второго цикла выдачи молока;

start delay
PRODUCT N 0.0
Начало задержки
Продукт N

breaks number
0-1-2 00
Кол-во пауз

coffee time
grinder 0.0
Время кофе кофемолки

T. AFTER PREINF.
0=NO SEC.:00

WATER N time
0= inhib. 0.0
Вода N время

start delay
WATER N 0.0
Начало задержки вода N

MIXER N
0= inhib. 0.0
Миксер N

start delay
MIXER N 0.0
Начало задержки
Миксер N

MIXER speed N
medium
Ск-ть миксера N
средняя

Latte-Macchiato
start brewer 0.0
Латте маккиато, начало
работы заварочного узла

PRODUCT LM
0= inhib. 0.0
Продукт LM

start delay
PRODUCT LM 0.0
Начало задержки
Продукт LM

breaks number
0-1-2 00
Кол-во пауз

WATER LM time
0= inhib. 0.0
Вода LM время

delay water LM
0= inhib. 0.0
Задержка воды LM

MIXER LM
0= disab. 0.0
Миксер LM

start delay
MIXER LM 0.0
Начало задержки Миксер
LM

MIXER LM speed
medium
Миксер LM ск-ть средняя

PRODUCT
MILK LM n: N
Продукт молоко LM

LM Milk water
Number= 0
LM молоко вода

автоматически повторять выбор N раз и производить напитки поразительного объема (кувшин); нажмите кнопку "4" и "5", чтобы выбрать название напитка для отображения на экране во время цикла выдачи; опции перечислены здесь ниже:

- **"standard"** ("Стандарт") на дисплее появится "напиток N в стадии приготовления";

- **"list of names"** ("Список названий") напитков, которые доступны в памяти аппарата, на дисплее появится надпись *"drink name under preparation"* ("название напитка в стадии приготовления");

- **"custom"** ("Клиент"): Дисплей покажет индивидуальные имена пользователей; необходимо создать файл конфигурации с rheAction (. См. 05,39) и загрузить его на машине с помощью flash key (см. 09,06);

несколько сообщений предварительного отбора будут предоставлены в соответствии с различными конфигурациями машин; смотрите сообщения пред. отбора ниже:

«пред.отбор»

"без кофеина/ячмень":

кофе эспрессо может быть заменен растворимым кофе (или ячменным) с помощью пред. отбора; переменные перечислены здесь ниже:

- сообщение появляется на дисплее во время цикла выдачи;

- пищевая канистра (без кофеина) (клавиши "4" и "5");

- Чаша для смешивания и смешивание воды (клавиши "4" и "5");

- Кнопки, на которые пред. отбор влияет (прокрутка с помощью клавиши "2" и осуществить или отклонить выбор с помощью клавиши "4" и "5"); эта инструкция повторяется при любом пред. отборе для того, чтобы было или не было воздействие при нажатии кнопки(*);

"доп. молоко"

- выберите канистру с молоком;

- определите сколько секунд необходимо, чтобы изменить время вращения продуктового двигателя, настроенного в данной конфигурации; для выполнения см. (*);

"эспрессо"

- уменьшить процент NN воды к воде, которую вы установили для эспрессо выбора; для выполнения см. (*);

"нет сахара"

- выбрать канистру для сахара; для выполнения см. (*);

"доп.сахар"

- выбрать канистру для сахара;

- определите сколько секунд необходимо, чтобы изменить время вращения продуктового двигателя, настроенного в конфигурации; для выполнения см. (*);

"сахар"

- выбрать канистру для сахара; для выполнения см. (*);

JUG
0=no n:00

selection name N
----- n:00

preselection
DECAFEINATED
Предотбор
Без кофеина

canister
DECAFEINATED n:N
Канистра
Без кофеина

ev-mixer
DECAFEINATED n:N
ев-миксер
Без кофеина

DECAFEINATED
0+= 1=- 00
Без кофеина

enable presel.
button N: YES
Вкл. Предотбор
кнопка *)

PRODUCT
MILK n:N
Продукт молоко

extra milk
quantity + 0.0
Кол-во доп.молока

water quantity
ESPRESSO -00 %
Кол-во воды эспрессо

Canister
канистра
SUGAR n:N
сахар

extra sugar
quantity + 0.0
Кол-во доп.сахара

Canister
канистра
SUGAR n:N
сахар

09.01

09.01.e. температура

нажмите кнопку "2" для отображения:

используйте клавиши "4" и "5", чтобы изменить температуру бойлера давления;

нажмите кнопку "2" для отображения:

установить сколько прошло минут после последнего эспрессо, чтобы активировать следующий параметр;

установить время включения нагревательного элемента бойлера давления, чтобы увеличить температуру воды;

определить температуру для нагрева кофе заварочного узла во время работы;

(см.также10.03.);

09.01.f. прочее

пункт «прочее» включает в себя несколько вариантов (нажмите кнопки "4" и "5", чтобы изменить значения этих вариантов):

- машинный код А и В: Вы можете пронумеровать машину, чтобы отличить её от других аналогичных (сбор данных);

-номер сообщения: нажмите клавиши "4" и "5", чтобы выбрать сообщения для отображения на экране, когда машина находится в режиме ожидания;

TEMPERATURE
температура
espresso NN

DEFINITION
first coffee 00
Опред-ние 1-ое кофе

heating time
Время нагревания
sec.: 00

temperature
heater
Температура нагревателя
00

machine code
Код машины
A NN

machine code
Код машины
B NN

message number
Число сообщений
N

-Время работы вентилятора: определить, на сколько минут после последнего цикла выдачи вентилятор, всасывающий порошок, остается активным;

-звуковой сигнал времени: звуковой сигнал времени срабатывает в конце каждой функции машины;

- Язык: отображать сообщения в одном из трех предоставленных языков;

- цветной дисплей; выбрать вид дисплея, который вы хотите;

-Первая установка: всегда проверяйте, чтобы водная цепь была заполнена при следующем включении питания; если его значение равно нулю, машина выполнит цикл так же, как для 08.02 при следующем включении питания ;

-деинсталляция: автоматически удалять из контуров воду:

- Отсоединить подачу воды и нажмите "10";

- Следующие сообщения дисплея, убедитесь, что поддон для слива воды и контейнер для гущи пусты, нажмите кнопку "10";

- вставить расширение в сливной кран бойлера давления (см. 05,11., а 13.20.), выньте вилку из выпускного шланга воздушного разрыва (см. 05,10., а 13.20.), положить их рядом с ведром и нажмите "10";

- Открыть кран бойлера давления и нажать «10»;

- дисплей показывает:

-удалите трубку, закройте кран бойлера давления и снова установите сливную пробку воздушного клапана, когда на дисплее появится:

в конце цикла удаления, температура воды бойлера давления будет установлена на ноль, и машина будет установлена в "Начальная установка = 0";

-включить функцию летнего времени (начиная от последнего воскресенья марта по последнее воскресенье октября, установленное время автоматически увеличивается на единицу);

-если он включен, оператор может сбросить счетчик фильтра для воды, нажав клавишу "PROG"; (см. 05,14);

09.01.g. диагностика

нажмите кнопку "2", чтобы получить доступ к диагностике и чтобы устройство отображало (клавиши "4" и "5") в режиме ожидания сообщение и температуру воды бойлера давления, в качестве альтернативы;

нажмите "2" вновь для отображения значения напряжения устройств питания на 24 В постоянного тока;

fan time
min. NN
Время вентилятора

Beep time 0.0
Звук.сигнал

decimal number N
Десятич.числа

language :
English
Язык:англ.

display color 00
Дисплей цвет

first installat.
0=first N
Первая установка

Deinstallation
10=START
Деинсталляция

drip tray
empty? 10=START
Поддон опустошить?

remove coffee
grounds 10=START
Удалить кофе гущу

connect boiler
tube 10 = >
Соединить бойлер.трубу

open boiler tap
P10= START
открыть кран бойлера

deinstallation
in progress..
Деинсталляция в процессе

END
Close boiler tap
Конец
Закреть кран бойлера

Summer Time
1= yes N
Летнее время

activ. H2o filter
Reset 0=no 0
Актив. H2O фильтр

ENABLE DISPLAY
TEMPERA. 1=YES N
Вкл. Темпер.дисплея

VOLTAGE
volt 00.0
Напряжение, Вольт

09.01.h. Аудит данных

Это меню предназначено для сбора данных по количеству выбора, сделанного на машине: названия присваиваются в соответствии со стандартом EVA-DTS :

- VA 102
количество всех циклов выдачи через кофе-машину (параметр не сбрасываемый);
- VA 104
количество циклов выдачи кофе-машины, сделанных после сброса;
- VA 101
(параметр не сбрасываемый);
- VA 103
- VA 202
количество всех тестов (параметр не сбрасываемый);
- VA 204
количество тестов после сброса;
- VA 302
количество циклов выдачи кофе-машины (параметр не сбрасываемый);
- VA 304
количество циклов выдачи кофе-машины после сброса;
- CA 201
Общее количество циклов выдачи (параметр не сбрасываемый);
- CA 203
Общее циклов выдачи после сброса;
- CA 202
- CA 204
общее количество выборов, после сброса;
- CA 305
звоните в сервис
- CA 301
звоните в сервис
- DA 401
звоните в сервис
- DA 402
звоните в сервис
- DA 201
Звоните в сервис
- DA 203
Звоните в сервис
- LA 1*1 звоните в сервис
- LA 1*2 звоните в сервис
- PA 403 звоните в сервис

TOTAL SELECTIONS
NN
Всего выборов
PART. SELECTIONS
NN
Част. выборов

TOTAL TESTS
00
Всего тестов
PARTIAL TESTS
00
Част.тестов

TOTAL SEL. N
00
Всего выб. N

09.01.l. часы эта глава предназначена для определения:

- текущее время;
- текущий день;
- текущий месяц;
- текущий год;
- день недели;

для каждого дня недели можно установить временную зону, в течение которого машина не предоставляет возможность выбора и снижает температуру воды в бойлере;

рассчитывать энергопотребление машины;

машина будет выполнять цикл очистки в то время, которое вы указали, при условии, что машина выполнила не менее пяти циклов дозирования после последнего цикла;

HOUR:
час 00:00

DAY:
день 00

MONTH:
месяц 00

YEAR:
год 00

day of week:
День недели (ex.) Tuesday

START FN:
00:00
Начать функц-ние

END FN:
00:00
Завершить функц-ние

SWITCHING ON:
xxxxx 00:00
включение

SWITCHING OFF:
xxxxx 00:00
выключение

Kilowatt hours:
0.0
Киловатт часы

CLEANING:
00:00
Цикл очистки

09.01.m. вышел из строя/
не работает

отображает записи двадцати последних ошибок , произошедших в машине; нажмите клавишу "2", чтобы прокрутить записи и клавиша "4", чтобы сбросить запись (см. 11.);

n. N off NN
hh:mm dd-mm-yyuu
Часы:мин день-
месяц-год

09.01.n. кол-во
продуктов

каждому продуктовому двигателю может быть присвоен временной кредит в секундах, который будет снижаться на каждом цикле выдачи этого продукта; после использования кредита, машина будет отвечать << выбор не доступен >> всякий раз, когда делается запрос для этого продукта; эта система контроля отключена в начале и машина не имеет никаких ограничений; чтобы запрограммировать кредитное время продуктового двигателя, установите переменную, нажав на кнопку "4" и "5";

product qty N
Кол-во продукта N
[0.0]
150.0

после достижения количества раз, когда вы хотите, нажмите клавишу "PROG", значение будет скопировано в скобках слева на дисплее;

product qty N
Кол-во продукта N
[150.0] 150.0

выход из режима программирования, как обычно;

prod. N warning
Прод. N
предупреждение
threshold: 15.0
предел

Пожалуйста, обратите внимание, что первый порог предупреждения может быть запрограммирован; при превышении дисплей покажет предупреждающее сообщение, мешая работе машины;

enable stop prod. N
Вкл.остан. Прод N
1=stop 0

после того, как израсходовали временной кредит, оператор может решить, следует ли запретить или нет цикл дозирования выборов, в том числе этого продукта;

09.01.o.
Тех.обслуживание

в этом множестве параметров, клавиша «2», вы можете настроить некоторые счетчики для срабатывания сигнализации после программируемого числа событий (нажмите "4" и "5", чтобы настроить и PROG для хранения):

water filter cnt
Счётчик фильтра
воды [00]
00

- циклы дозирования до проведения замены картриджа внешнего фильтра, если таковые имеются; как только остаются 500 циклов дозирования, на дисплее появится " смените фильтр воды" и, как только счетчик достиг 0, он будет отображать "вышел из строя фильтр воды ", тем самым запрещая работу машины;

dec. cof. Brewer
Счётчик заварочного
узла
[00] 00

- эспрессо циклы дозирования до проведения обслуживания заварочного узла; как только остаются 5 циклов дозирования, на дисплее появится «произвести очистку заварочного узла» и как только счетчик достиг 0, он будет отображать "вышел из строя заварочный узел", таким образом, запрещая работу машины;

dec. cof. Grounds
Счётчик кофе гущу
[00] 00

- эспрессо циклы дозирования до опустошения контейнера для отходов; как только счетчик достиг 5, он будет отображать сообщение "удалить кофейную гущу" пока счетчик не достигнет 0, тем самым запрещая работу машины и дисплей покажет " вышел из строя, удалить кофейную гущу ";

09.01.p.

09.01.q. Настройка двигателей

что касается установки в 09.01.a:

- время вращения каждого продуктового двигателя может быть изменено (клавиша "4" и "5") на + / - 30%; изменение касается всех активаций продуктовых двигателей для всех выборов;

- время, необходимое для активации двигателя кофемолки, может быть откалибровано на + / - 30%, в соответствии со значениями, установленными для каждого выбора; как только зафиксировано один раз, это увеличение или уменьшение является постоянным для каждой активации;

09.01.r. калибровка продуктового потока

эта процедура будет конвертировать программирование доз молотого кофе, выраженного в граммах, а не, как обычно, в секундах активации двигателя кофемолки;

Для выполнения этой процедуры необходимо иметь следующее:

контейнер (чашка) для сбора доз молотого кофе;
баланс с 50 г шкалой (доза = 0,01 грамм);

Перед началом процедуры калибровки, необходимо взвесить контейнер (чашку), которые будут собирать молотый кофе;

калибровка

нажмите кнопку "2" чтобы войти? на дисплее отображается:

Нажмите PROG;

удалить переменную заварочного узла (см. 13,07);

поставьте на место кофе конвейер и правильно разместить чашу для сбора дозы;

Нажмите кнопку PROG, машина выполняет два цикла помола;

полученная гуща должна весить 20 граммов; а если это так, нажмите клавишу "1", если нет, установить количество взвешенное нажатием клавиши "4" и "5", чтобы изменить цифры на дисплее в нижнем правом углу; а в конце, нажмите клавишу "1" (не забудьте вычистить вес пустой чашки);

дисплей показывает:

переустановить кофе группу и все остальные компоненты (кофе конвейер, картер, поддон, ...), а затем нажмите PROG;

машина будет хранить введенные данные; ждите конца этого автоматического цикла, который также включает в себя выключение / включение цикла без ручного вмешательства;

в конце этой процедуры, на дисплее появятся обычные дежурные сообщения:

после этого, в каждом рецепте, который включает кофейные зерна, доза будет теперь выражена в граммах молотого кофе и машина будет компенсировать вариации дозы при сохранении постоянного количества; естественный износ лезвий, которые с течением времени имеют тенденцию к снижению количества кофе, вливаемого в группу, будут также автоматически компенсироваться без внешнего вмешательства;

tuning motor N
+00 %
Настройка двиг-ля N

tuning grinder N
+00 %
Настройка кофемолки N

CALIBRAT. BREWER
Калибровка заварочного узла
SEL >PROG< 0.0

REMOVE BREWER
Удалить заварочный узел
AND PRESS >PROG<

readed grams 4=+
5=- 1=ok: 20

REINSTALL BREWER
Переустановить заварочный узел
AND PRESS >PROG<

Cino ec PRO

place your cup

для каждой канистры с растворимыми ингредиентами может быть установлено количество поставляемого в граммах за секунду (клавиша "4" и "5");

09.01.s. поток продуктов для аудита показывает частичное и общее количество поставляемой продукции; частичный аудит может быть стерт нажатием кнопки "4" в течение нескольких секунд;

09.01.t. id. машины идентификационные коды для сбора данных в EVA DTS:

- номер машины;
- номер местоположения;
- конфигурация машины;
- адрес связи с протоколом DDCMP;

09.01.u. variflex - 0 для аудита через телеметрию; 1 для того чтобы осуществить IRDA приобретение ; 2 отключить приобретение;

установить диаметр кофеварки, установленной в машине;

он решает, следует ли сохранить перколяционную камеру кофеварки, вставленную в верхний поршень, или нет в режиме ожидания фазы (закрыть);

включить время калибровки кофемолки;

09.02. "данные" выберите опцию "данные", чтобы включить дисплей для показа данных циклов дозирования, выполненных подряд, как и в 09.01.h.;

09.03. "тестовые циклы" получить выбор на бесплатной основе; выборы, сделанные в этом режиме, подсчитываются отдельно (см. 09.01.h.);

09.04. "очистка" выберите эту опцию и нажмите "1=pb", "2=mx1", "4=water" или "8=hc." ,чтобы включить машину для выдачи предварительно фиксированного количества воды, чтобы вымыть соответствующий контур (см. 08.03 .);

09.05. "тех.обслуживание" осуществите те же функции, которые описаны в пункте 09.01.o.;

09.06. поддержка данных значения переменных, входящих в состав программирования машины (конфигурацию), могут быть переданы на внешнюю поддержку, то есть на flash key; передавать параметры машины на ключ:

- Выключите машину;
- Откройте дверь;
- вставьте flash key в слот оранжевого картера (см. 05,15 и 05.37.c.);
- включите машину сервисным ключом (. См. 05,13);
- На дисплее появится:

- Нажмите "2";

-и ждите, когда дисплей покажет:

-

- выключите машины и удалите flash key ;

Теперь flash key содержит все параметры, характерные для машины, из которой они были извлечены. Если вы хотите запрограммировать другую кофе-машину этими данными, предыдущую процедуру можно повторить, нажав клавишу "1" вместо "2": информация будет передана от flash ключ в кофе-машину ; обе процедуры не будет изменять данные, содержащиеся в поддержках, из которых они были извлечены;



calibr. motor N
Калибр.двиг.
gr/sec

product N used
Прод. N использ.
Parz. g. 00
Частичн.

product N used
Прод. N использ.
Tot. g. 00
всего

code ID 101 00

code ID 104 00

code ID 106 00

address VIDTS
адрес 00

Data Audit 0=TLMS
Данные аудита
1=IRDA 2=off 00

BREWER DIAMETER
Диаметр заварочного
узла 0=36 1=45
00

POSIT. STAND BY
С-ние наготове
0=close 1=open 00

Autom. Adjustment
Автом.настройка
f. Tuning 1=yes 0

TEST VEND
Тест

CLEANING
Цикл очистки
butt: 1=pb 2=mx1
4=water 8=hc.



1 from key to VMC
2 from VMC to key

END PROGRAMMING
wait

09.07. диаграмма программирования

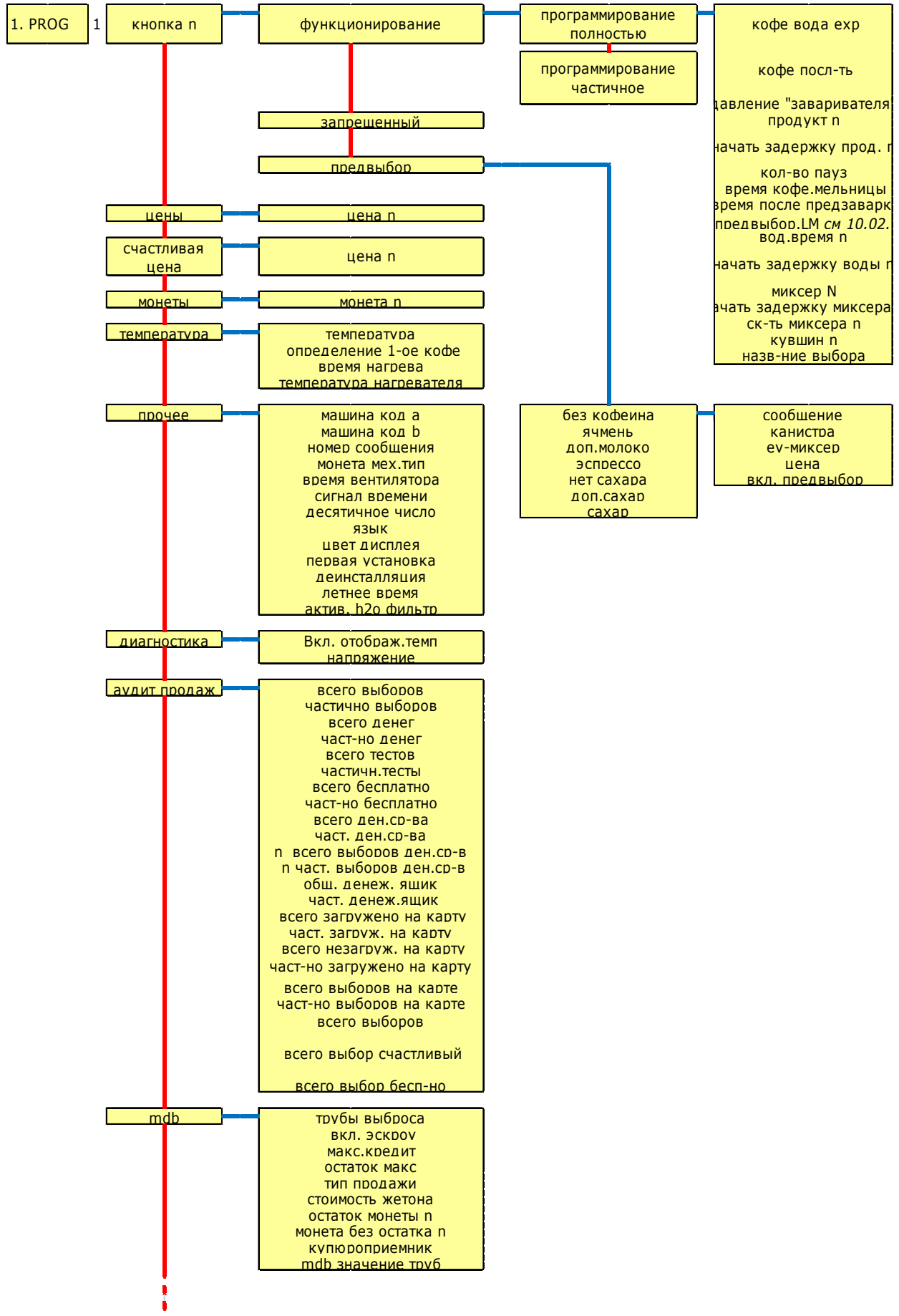

09.07. схема программирования

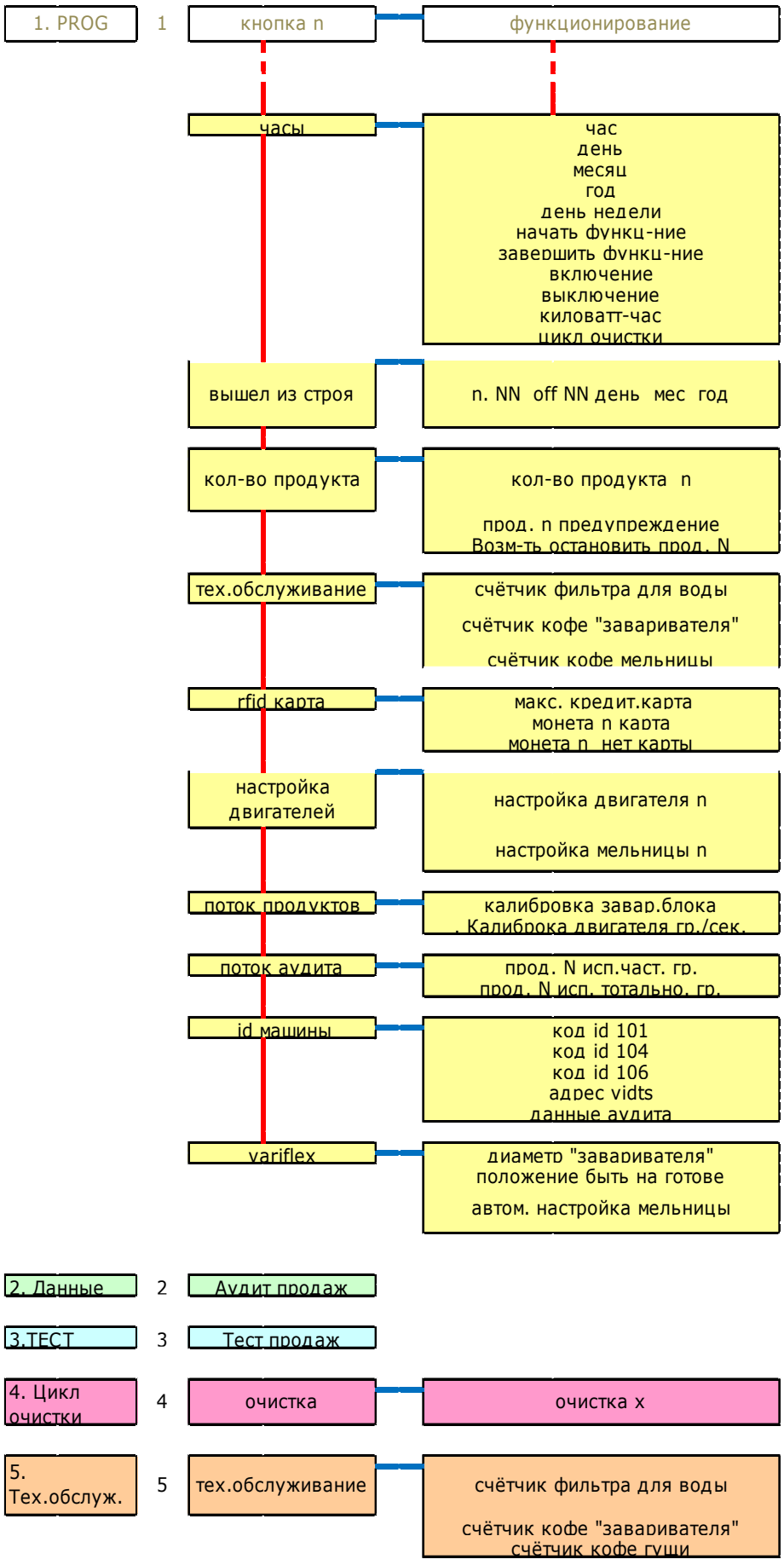

10. параметры

следующие таблицы предназначены для снабжения некоторой информацией программируемые параметры **Cino EC PRO** программного обеспечения; если не указано иное, числовые значения времени устройств понимаются в десятых долях секунды (например, 27 соответствует 2 секунд и 7 десятых); общие параметры, предназначенные для выдачи напитков с различными возможными продуктами, показаны здесь ниже, но только в качестве примера; эти значения позволяют оператору программировать выбор и они могут быть использованы для получения некоторых функциональных циклов дозирования, даже если может быть необходимым внести некоторые незначительные изменения, чтобы обратиться к пользователям;

10.01. конфигурация

01. эспрессо	вода ехр.	35		
02. большой кофе	вода ехр.	45		
03. белый кофе	вода ехр.	45	Задержка	
	прод. 2	8	прод. 2	7
	вода 1	20	Задержка	
	миксер 1	40	миксера 1	3
04. капучино	вода ехр.	65	Задержка	
	прод. 2	25	прод.. 2	10
	вода 1	50	Задержка	
	миксер 1	60	миксера 1	5
06. молоко	прод. 4	35	Задержка	10
	вода 1	110	прод. 4	
	миксер 1	115	Задержка	5
07. латте макиато	вода ехр.	30	Задержка	
	прод. 1	36	прод. 1	8
	вода 1	50	Задержка	
	миксер 1	65	миксера 1	3
08.мокачино	вода ехр.	45	Задержка	
	прод. 1	10	прод. 1	20
	прод. 2	22	Задержка	7
	вода 1	35	прод. 2	
	миксер 1	55	Задержка	3
09. шоколад	прод. 2	45	Задержка	15
	вода 1	120	прод. 2	
	миксер 1	135	Задержка	5

see 04.02.

Продуктовые канистры

молоко P1
шоколад P2

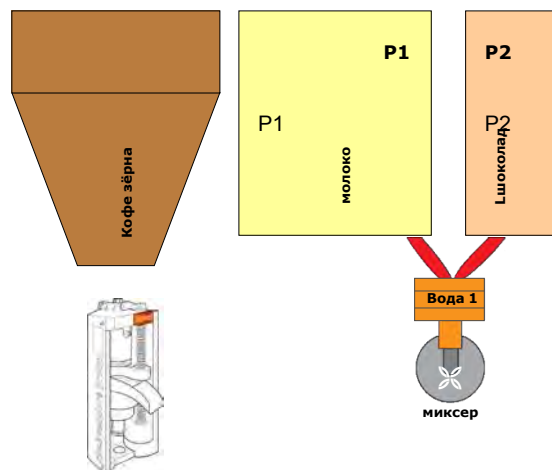

10.02. LM выбор

cino eC PRO может производить напиток под названием Latte Macchiato (Латте маккиато), состоящий из молока и кофе, подается в чашке, представляет собой разноцветные полосы, как правило, молоко, кофе и молоко;

чтобы получить этот специальный напиток, обратитесь к конкретному пакету инструкций, каждый шаг называется "LM цикл дозирования";

- цикл дозирования первого смешанного молока (при низкой скорости);
10+15 -секундная пауза;
- цикл дозирования второго смешанного молока (при высокой скорости);
12+20-секундная пауза;
- цикл дозирования кофе эспрессо;

отличается консистенции молока за счет различного типа смешивания, это позволяет кофе оставаться в центральном диапазоне, что обеспечивает получение истинного "латте маккиато" напитка;

действуйте следующим образом в меню программирования:

структурная схема, "Latte Macchiato" выбор;



2-ое молоко
Эспрессо кофе
1-ое молоко

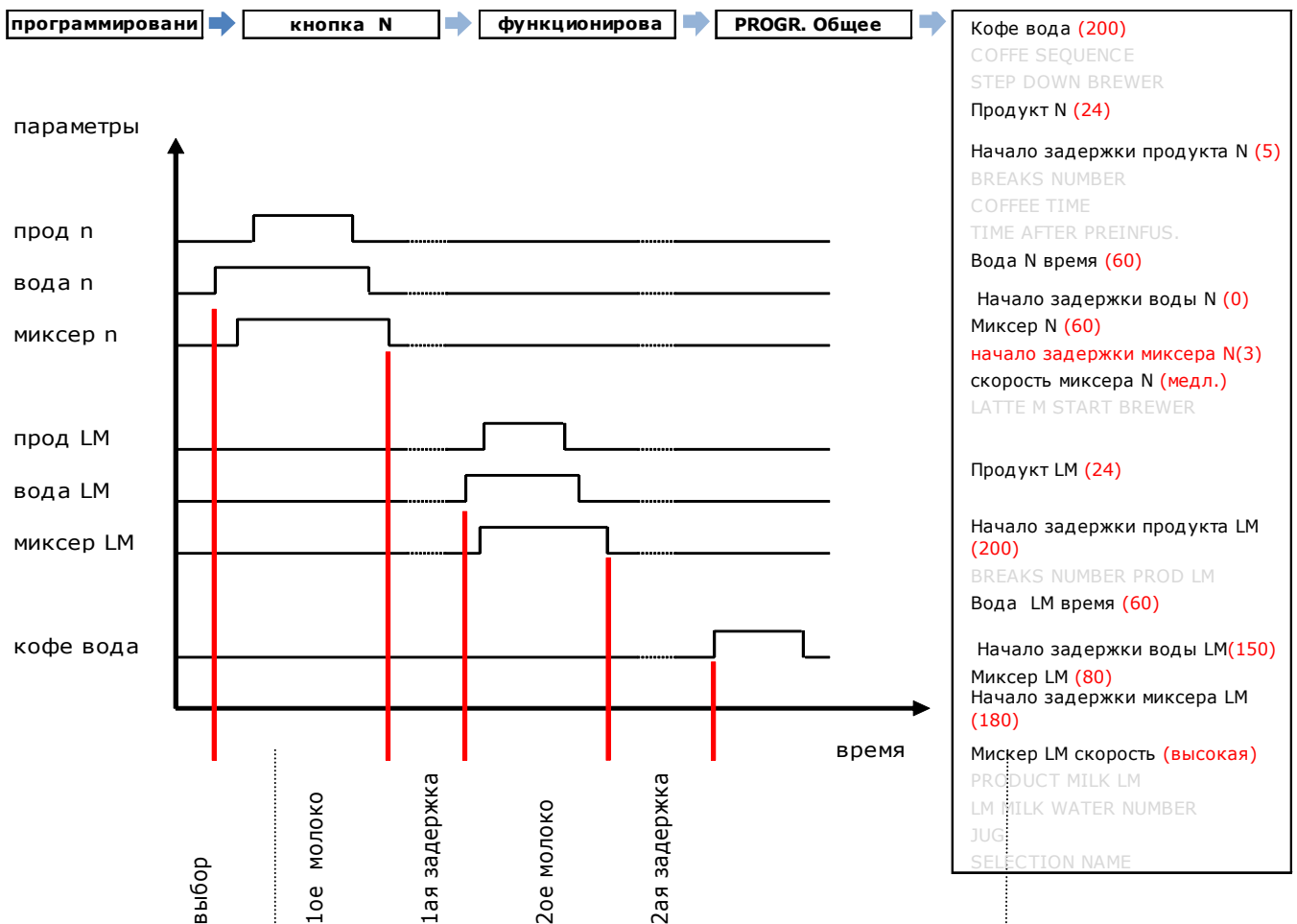

данные, предоставленные в таблице, соответствуют "латте маккиато" цикла розлива и они могут быть адаптированы для достижения циклов дозирования более соответствующих пожеланиям пользователей;

10.03. ограничения

Таблица предназначена для указания минимальных и максимальных значений, которые можно установить для программируемых переменных;

	Ед.из	от	до
ехр кофе вода	п.	0	250
продукт	сек.	0	20
Начало задержки продукта	сек.	0	20
число прод.пауз	п.	0	2
Вод. время	сек.	0	20
Начало задержки воды	сек.	0	20
миксер	сек.	0	20
Начало задержки миксера	сек.	0	20
Скорость миксера	→	→	→
температура бойлера давления	°С	0	105
первая темп. кофе	°С	0	105
первое время кофе	min.	0	20
температура нагревателя	min.	0	40
Продуктовый счетчик	сек	0	6.000
Код машины А е В	п.	0	65.535
Число сообщений	п.	0	7
Задержка вентилятора	min.	0	180
Звук.сигнал	сек.	0	1,5
Кол-во десятичных знаков	п.	0	3
Монеты А ÷ J	п.	0	65.000
Цены 1 ÷ 10	п.	0	65.000
Настройка двигателя	→	→	→
Настройка мельницы	→	→	→

0 = нет эспрессо;

0 = нет продукта;

0 = нет задержки;

0 = нет паузы;

0 = нет воды;

0 =нет задержки;

0 = нет миксера;

0 = нет задержки;

медл., средне,
быстро

0 = нет
ограничений;

+/- 30%

+/- 30%

**11.
решение проблем**

любое событие, которое может произойти во время работы машины может полностью или частично поставить под угрозу его функциональные возможности;

чтобы помочь восстановить оператору нормальную функциональность кофе-машины, на дисплее отображается код ошибки, в виде аббревиатуры, которая идентифицирует неисправность и помогает оператору найти неисправное устройство;

содержание этой главе предназначено для сбора, расширения и комментариев к этим аббревиатурам (которые вынужденно являются кратким), чтобы найти решение по неисправности;

Пожалуйста, обратите внимание:

- 1° в машине, ошибка может быть передана с или без индекса, что - если присутствует - предназначено для лучшего указания значения; однако, число на дисплее указывает точно на устройства, конструкции и функции, о которых идёт речь;
- 2° В следующей таблице :
 - Первая колонка показывает номер машины, любой вариант показан с буквенной детализацией для большей спецификации;
 - вторая колонка показывает участок или функцию машины, которые пострадали;
 - третья колонка содержит комментарий, целью которого является помочь найти решение; эти заметки, конечно, не являются исчерпывающими, поскольку любой сбой может иметь несколько причин или быть порожден множеством факторов, но в любом случае, они дают некоторые намеки на то, как действовать;
- 3° не все неисправности сигнализируются сообщениями об ошибке, так как последняя порождается электрическим управлением, которое не распространяется на все участки машины;
- 4° Этот документ предназначен только для технических специалистов, - хотя бы вкратце - знакомы с технологиями, машинами, приборами, названиями, которые обычно используются в кофе-машинах; необходимо полностью понимать схемы подключения, поставляемые с машиной, чтобы решить возникшие проблемы, описанные здесь ;



внимание

при выполнении действий, необходимых для восстановления функций машины, действуйте с максимальной осторожностью и строго соблюдайте правила техники безопасности для операторов и пользователей;

<u>OFF 3</u>	<u>поддон</u>	контактный контроль уровня жидкости в поддоне закрыт по причине уровня жидкости;
<u>OFF 5</u>	<u>ЕАРОМ</u>	интегрированы в плату процессора , неполадки в работе;
<u>OFF 6</u>	<u>водоснабжение</u>	
OFF 6 C	Воздушный разрыв	заполнение воздушного разрыва занимает слишком много времени; водоснабжение может быть полностью отсутствует, его давление может быть не достаточное или какое-то препятствие может замедлить регулярный поток воды (крышка фильтра с решёткой, нагрузка трубы либо засорение); безопасность электромагнитного клапана подачи воды сработала;
OFF 6 D	Воздушный разрыв	схема бойлера давления переполнилась водой, но ни один напиток не был приготовлен и выдан; цепь питания может иметь утечку;
OFF 6 G	Бойлер давления	в течение первой фазы установки, произошли ошибки подачи воды в машину; после открытия электромагнитного клапана воды и действия помпы, объемный счетчик должен отправить процессору последовательность импульсов для дачи доказательства, что вода течет, а если этого не происходит, ошибка 6G срабатывает;
<u>OFF 7</u>	<u>схема эспрессо</u>	
OFF 7 A	помпа бойлера давления	включение питания время схемы эспрессо помпы превысило предел; поток воды столкнулся с большим сопротивлением, чем обычно, а импульсы, производимые объемным счетчиком , потребовали интервал времени, который считается слишком долгим для цикла выдачи в должных границах; также проверьте количество молотого и степень кофейных зерен, заливаемых в камеру кофеварки;
<u>OFF 8</u>	<u>кофеварка (заварочный блок)</u>	
OFF 8 A	поршень	начальная ошибка установки в правильное положение;
OFF 8 B	наличие	машина не в состоянии распознать присутствие кофеварки в её правильном рабочем положении;
OFF 8 C	поршень	заварочная камера не движется правильно;

<u>OFF 10</u>	<u>ЕАРОМ</u>	Сохраненные данные не соответствуют (чтение или записи ошибки) и общее функционирование машины, может быть, идёт иначе, чем ожидалось;
<u>OFF 14</u>	<u>водоприёмник</u>	если вода не перезагружается после шести циклов дозирования, то ошибка 14 срабатывает; даже значение давления воды на входе, отличающееся от заданного, может вызывать эту ошибку, таким образом, заполнение в бойлере давления при превышении и обеспечении ряда циклов дозирования выше, чем заранее установленное; если выборы дозируются с ограниченным количеством воды, ошибка более вероятно, произойдет;
<u>OFF 14 B</u>	бойлер давления	
<u>OFF 16</u>	<u>клавиатура для программирования</u>	клавиатура программирования внутри машины имеет короткое замыкание или была нажата слишком долго; если была нажата слишком долго, то кнопка ручного запуска чашек может вызвать эту ошибку;
<u>OFF 17</u>	<u>клавиатуры</u>	
<u>OFF 17 A</u>	выбор	кнопка появляется, как будто была постоянно нажата;
<u>OFF 24</u>	<u>блок питания</u>	
<u>OFF 24 A</u>	24 В пост.тока	фактическое значение напряжения постоянного тока 24 В выше, чем допустимое;
<u>OFF 24 B</u>	24 В пост.тока	измеренное 24 В значение напряжения постоянного тока ниже допустимого порога или полностью отсутствует, например, потому предохранитель выключился; необходимо выяснить и устранить причины, которые привели к такой ошибке перед включением машины снова;
<u>OFF 31</u>	<u>эспрессо кофе вода</u>	
<u>OFF 31 A</u>	Температура	температура воды бойлера давления выше, чем запрограммированное значение;
<u>OFF 31 B</u>	температура	вода не достигает заданной температуры;
<u>OFF 31 C</u>	зонд бойлера давления	работа температурного зонда прерывается или его электрический разъем отсоединяется;
<u>OFF 31 D</u>	время	температура не достигает запрограммированного значения в допустимый срок;
<u>OFF 77</u>	<u>процессор</u>	функция "часы" должным образом не выполняется; буферная батарея может быть низкой, а после восстановления функций, тщательно проверьте настройки часов, связанных с функциями машины: счастливый час, временные диапазоны, ... которые могли быть скомпрометированы отсутствием временных ссылок;

**12.
тех.обслуживание**

cino eC PRO машина не требует специальной процедуры обслуживания, чтобы выполнять свою работу, однако, если вы будете проводить тщательные и частые циклы очистки, это может помочь машине сохранить свою постоянную производительность, предотвратить сбои и обеспечить высокое качество отпускаемых напитков; частота операций по чистке во многом зависит от количества циклов дозирования и жесткости употребляемой воды (используйте систему смягчения), и он должен быть настроен на условия работы кофе-машины;

описанные действия предназначены для предотвращения роста бактерий в тех частях машины, которые непосредственно находятся в контакте с пищевыми продуктами, и необходимо стараться сохранять их чистыми; после того как вы разобрали части машины, перечисленные здесь ниже, используйте большое количество теплой воды, чтобы удалить любой остаток, который может накапливаться;

бактерицидный раствор может усилить глубокое очищающее действие, при условии, что он безопасен для здоровья человека и совместим с продуктами питания; соберите все вымытые части, только после того, как вытрете их чистой тканью;

информацию, относящуюся к данной теме, смотрите в интернете по ссылке:

http://ec.europa.eu/food/food/biosafety/hygienelegislation/index_en.htm

На этом сайте представлены рекомендации Европарламента по правильной и безопасной обработке пищевых продуктов;

обращайтесь также к 2004/852/ЕС нормам Европейского сообщества

<http://eur-lex.europa.eu/LexUriServ/LexUriServ.do?uri=OJ:L:2004:139:0001:0054:IT:PDF>

перед обращением за каждым техническим обслуживанием машины, рекомендуется предупреждать пользователей с помощью правильно расположенных табличек, что запрещается приближаться к кофе-машине и использовать его;



ВНИМАНИЕ

никогда не мойте машину с помощью струй воды;

тщательно мойте руки водой с мылом перед началом работы с машиной и продуктами;

используйте только питьевую воду;

все компоненты должны быть вымыты только теплой проточной водой;



12.01. **еженедельно**

выключите машину; отсоедините кабель питания и тщательно убедитесь, что нет никаких признаков износа; тщательно проверьте стабильность и эффективность внутренних соединений электросети;

поддон извлеките поддон (а), снимите верхнюю крышку-решетку и промойте их большим количеством воды; откройте дверь и очистите корпус поддона и носик держателя сопла внутри машины (е);

контейнер для коф.гущи после того, как открыли дверь и сняли поддон, потяните левую сторону ящика вперед и снимите его; обратите внимание на положение трубы подачи воды кофеварки;



внимание

остаточная кофейная гуща должна быть ликвидирована согласно санитарным нормам, действующим в стране;

Продуктовые ползуны поверните перегородки продуктовых ползунов (с) в закрытое положение, удалите их из канистры и вымойте их с большим количеством теплой воды;

Система дозирования поверните крепежные рычаги чаш для смешивания по часовой стрелке (d), удалите продуктовые сопла от держателя, выпустив их, потяните чашу для смешивания и кольцо для удаления пыли; вымойте все разобранные части большим количеством теплой воды;

Внутренние поверхности машины удалить все остатки с внутренних поверхностей машины и двери чистым куском влажной ткани, прежде всего с тех частей, что находятся в непосредственной близости к станции с чашками;

тщательно высушите детали машины и поставьте их обратно;

после открытия двери, повторно подключите кабель питания и включите главный выключатель;

используйте сервисный ключ;

внимание

действуйте очень аккуратно;

Кофе-машина подключена и находится в рабочем состоянии; снимаемые части кофеварки могут обжечь руки; действуйте крайне осторожно;

выполните несколько циклов очистки гидравлических схем машин (см. 08.03.);

выньте сервисный ключ, положил ее в корпус, закройте дверь;

Внешний корпус машины чистите внешние части машины, используя неабразивную ткань, смоченную теплой водой; используйте нейтральные, непенящиеся моющего средства, только если это необходимо;

внимание

используйте только нейтральные моющие средства, никогда не применяйте абразивные тряпки, стальные губки, агрессивные или пенящиеся моющие средства и другие растворители, горячую воду и кислоты;

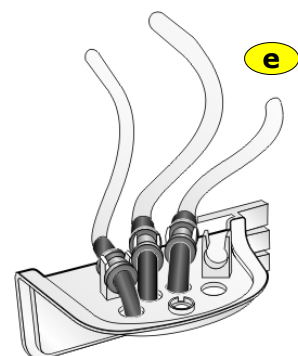
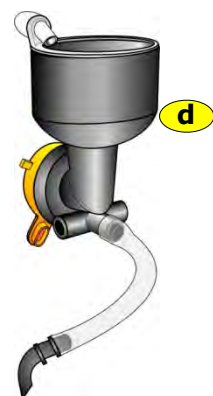

12.02. ежемесячно

Система дозирования

помимо выполнения задач, уже обозначенных в главе 12.01., еженедельно, также рекомендуется осуществлять ряд действий на другие части машины:

разобрать все компоненты системы дозирования:

- ящик для отходов (f)
- кольцо выдачи воды (g)
- Чаша для смешивания(h)
- миксер (l)

-Держатель продуктового сопла дозирования(n)

извлечь вентилятор миксера просто потянув его; проверить состояние износа в кольца (l) обшивки двигателя миксера; вымойте разобранные части большим количеством теплой воды;

Пищевая канистра

удалить пищевые канистры (o), подняв их вперед и потянув ; снимите крышку и очистите остатки продуктов;

поверните заслонки ползунов в закрытое положение; удалите их из канистры и вымойте их большим количеством теплой воды, как это описано в главе 12.01. (еженедельно);

на задней части пищевой канистры поверните чёрное кольцо гайку по часовой стрелке и снимите его; извлеките винт шнека, потянув за черную втулку; чтобы облегчить разбор деталей, подтолкните колесо для смешивания в правильном направлении;

поднимите два крепежных зажима (по одному с каждой стороны) изнутри пищевой канистры и удалите два красных разъема снаружи; удалите колесо для смешивания; вымойте разобранные детали с большим количеством теплой воды;

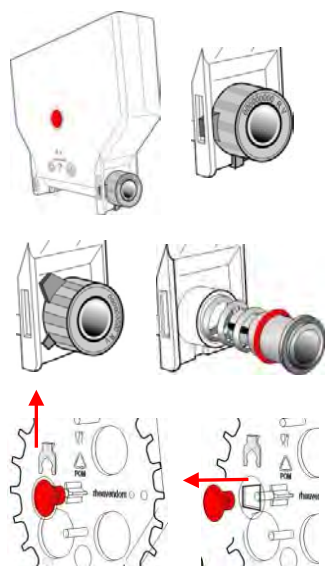

Кофеварка (заварочный блок)

вся кофеварка (заварочный блок) может быть очищена и помыта проточной водой, так как в ней нет частей , которые можно повредить; для извлечения заварочного устройства, сначала отделите трубку дозирования кофе от сопло держателя , освободите Картер (p), нажав с каждой стороны и потянув его наружу, удалите серый конвейер просто потянув его, снимите заварочное устройство (q), нажав на оранжевую спусковую кнопку, подняв его немного и потянув;

экологические и порошковые aspiratory

тщательно проверьте, что роторы двух aspiratory на задней панели кофе-машины могут свободно вращаться без каких-либо препятствий или остановки; убедитесь, что гофрированная труба, для соединения между порошковым aspiratory и экстракционным ящиком, чистая и в ней не размещены продукты ;

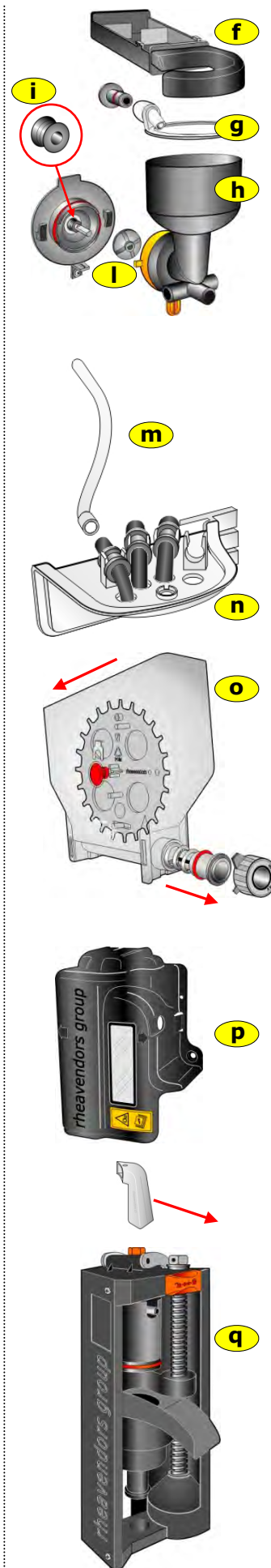
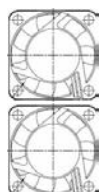

12.03. yearly

Система дозирования заменить прокладку на основании чаши для смешивания; удалите вентилятор двигателя миксера, потянув его; замените прокладку вала двигателя у миксера;

Пищевая канистра извлеките пищевые канистры из машины; опустошите их, разберите их на их основные части и вымойте их тщательно, как уже было описано в главе "12.02. ежемесячно";

ящик с аспиратором порошка разберите чаши для смешивания; вытащите экстракционные ящики(r); промойте их большим количеством теплой воды;

силиконовые трубки убедитесь, что трубки, по которым перемещается вода, целые, и они должны оставаться прозрачными, при необходимости замените их;

Кофеварка(заварочный блок) - заменить три уплотнительных кольца (s) камеры сжатия и нижнюю направляющую поршня;
- заменить верхние и нижние фильтры (t);
- проверьте состояние камеры сжатия;

Бойлер давления разберите бойлер давления; отделите бойлер давления от блока с электромагнитными клапанами (u) и проверьте уплотнительное кольцо; очистите водные выходы схемы для растворимых ингредиентов и эспрессо; проверьте третье направление эспрессо дренажного клапана, удалив все остатки (v);

Воздушный разрыв опустошите и очистите бак воздушного разрыва (z); тщательно проверьте функциональность микропереключателя, работающего за счет плавающего штока, и убедитесь, что он может свободно скользить без каких-либо препятствий;

12.04. вышел из строя

временно если кофе-машина должна быть неактивной в течение длительного периода, необходимо выполнить следующие действия:
-выполнить цикл удаления (см. 09.01.f.);
- отсоедините от водо -и энергоснабжения;
-опустошите лоток для жидких отходов и внутренний резервуар с водой;
- опустошите и вымойте пищевые канистры;
- очистите внутренние и внешние поверхности с помощью влажного куска ткани;
- накройте машину с помощью тканью;
- храните его в защищенном месте, при температуре не ниже 5 ° С, при относительной влажности не более 80%;

окончательно когда вы окончательно установили факт неисправности кофе-машины и должны обеспечить утилизацию некоторых его компонентов, то разберите машину на части и мелкие детали в зависимости от характера материалов; символ на машине обозначает, что компоненты кофе-машины не могут обрабатываться как домашний мусор, а должны быть доставлены в специальные пункты сбора по переработке электрического и электронного оборудования; с ссылкой на 2002/96/ЕС Директивы и относительные правила;



С полным текстом Европейской директивы по данной конкретной теме можно ознакомиться на Интернет-сайте:

<http://eur-lex.europa.eu/LexUriServ/LexUriServ.do?uri=CELEX:32002L0096:IT:HTML>

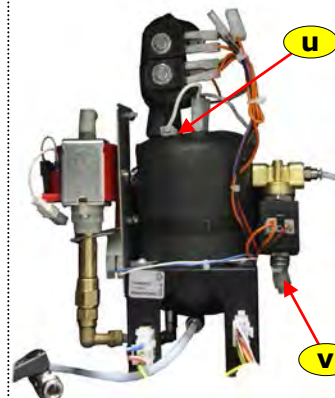
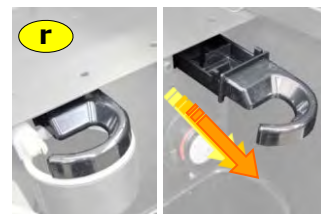
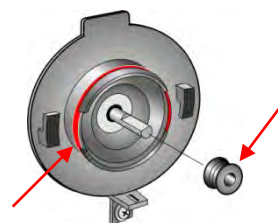

13.
how to do to:

13.01. осуществление
эспрессо выбора

параметры, определяющие качество и количество при выборе эспрессо в чашке являются:

- температура и количество протекающей воды;
- степень помола кофе;
- количество молотого кофе;
- Процесс сжатие;
- качество кофейных зёрен;

учитывая большую изменчивость этих факторов, важно установить, какие особенности эспрессо наиболее востребованы у конечного пользователем, и в соответствии с этим программировать компоненты кофе-машины для достижения наилучшего результата для эспрессо выбора;

многие переменные, способствующие получению эспрессо, можно регулировать с помощью программного обеспечения и автономно запрограммировать для каждого выбора, за исключением:

- Температуры воды , как один раз настроена, так остается постоянной;
- Степень помола кофейных зерен, настроенная и установленная вручную один раз, остается постоянной;

температура воды в бойлере, как правило, $92^{\circ}\text{C} \pm 94^{\circ}\text{C}$ в кофе-машине установленном в комнате, где температура, как предписано ($5^{\circ}\text{C} \pm 35^{\circ}\text{C}$);

Степень помола кофейных зерен - принципиально установленная, исходя из расстояния между колёсами кофемолки - может быть скорректирована вручную при вращении регулировочного кольца гайки;

предполагается, что кофемолка с новыми лезвиями в основном регулируется следующим образом:

- поворотом регулировочного кольца гайки по часовой стрелке до упора (минимальное расстояние между колёсами кофемолки);
 - поворотом этого же кольца гайки против часовой стрелки на один полный оборот плюс $5/8$ паз;
- в результате степень помола можно считать ориентиром; конечно, вы можете адаптировать её к желаемому эспрессо путем изменения расстояния между колёсами кофемолки

руководящие указания

Эспрессо кофе в
«Итальянском стиле»
(50 см3 в чашке)

темп.воды бойлера:	как указано выше;
степень помола:	как указано выше;
время помола(для~ 8.0 гр.)	6 сек.;
время просачивания воды:	15 сек.;
понижение «заварочного узла» :	нет

Эспрессо кофе в
«Американском стиле»
(200 см3 в чашке)

темп.воды бойлера:	как указано выше;
степень помола:	как указано выше;
Время помола(для~ 12.0 гр.)	9 сек.;
время просачивания воды:	35 сек.;
понижение «заварочного узла» :	1;

получаемое в результате кофе может быть, конечно, лучше приспособлено к запросам конечного потребителя, если изменять указанные выше параметры;

13.02. заправка
этикетками

откройте дверь и снимите оранжевую защиту картера, слегка понижая два крепежных зажима; вставьте этикетки в карманы согласно конфигурации аппарата;

13.03. опустошение
поддона

поддон находится на своем рабочем месте и удерживается в пазах; потяните его, чтобы вытащить;



см 05.06.

13.04. опустошение контейнера с гущей

после того, как открыли дверь и сняли поддон, потяните левую сторону ящика вперед и снимите ее; обратите внимание на положение трубы для подачи воды у заварочного блока;



13.05. как снять кофе бункер

потяните оранжевую заслонку закрытия и поднимите кофе бункер; будьте осторожны, чтобы не пролить их содержимое;



13.06. как снять канистру для растворимых ингредиентов

вращайте затвор ползуна дозирования и потяните канистру, поднимая её немного; чтобы собрать её, вставьте заднюю втулку в двигатель редуктора и нижний штифт в горизонтальное отверстие на поверхности; продуктовые ползуны являются подключаемым модулем и вынимаются из канистр при повороте их по часовой стрелке;

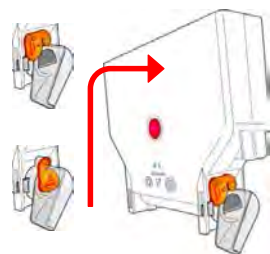

13.07. как снять кофеварку (заварочный блок)

после открытия машины, нажмите на каждую сторону защиты картера (а) и удалите его, выпуская эспрессо сопло через желобок после его удаления из сопла держателя (b); удалить серый конвейер, потянув его (c); потяните спусковую кнопку кофе «заварочного узла» (d), поднимите и извлеките его;

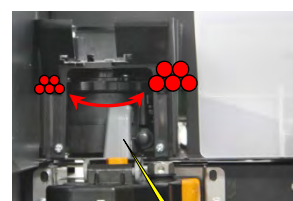

13.08. регулировка степени помола

удалите кофе канистру; поверните кольцо гайки у кофемолки (по часовой стрелке для получения более точной степени); эффект, полученный при настройке, отразится на вкусе напитка после трех или четырех циклов дозирования;

13.09. регулировка дозы помола

см. программное обеспечение "09.01.а. Время работы кофемолки", а также" 13.01. осуществление эспрессо выбора ";

13.10. как заменить уплотнительное кольцо чаш для смешивания

удалите силиконовые трубки, предназначенные для дозирования продукта; поверните оранжевое кольцо гайки по часовой стрелке; потяните чашу для смешивания и извлеките вентилятор миксера ; теперь вы можете получить доступ к W-кольцу вала двигателя, к прокладке водоприемника чаши для смешивания и к прокладке чаши для смешивания, как уже описано в главе 12.02., ежемесячно;

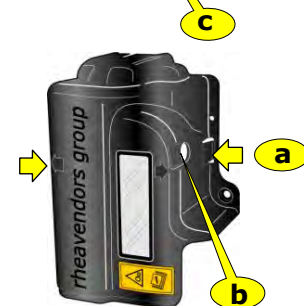

13.11. как заменить двигатель миксера

удалите силиконовые трубки, предназначенные для дозирования продукта; поверните оранжевое кольцо гайки по часовой стрелке и потяните чашу для смешивания; открутите ползун с помощью PH2 отвертки и извлеките двигатель; провода питания могут быть удалены без инструмента;

13.12. как заменить продуктовый двигатель

снимите пищевую канистру; обеспечьте доступ к задней части машины; извлеките два маленьких электрических кабеля от двигателя, удерживая его, подтолкните его к нижней части, чтобы освободить от штыкового соединения; провода питания могут быть удалены без любого инструмента (соблюдайте полярность);



13.13. определение времени для воды и продуктов

время, указанное в таблице 10.01. можно считать функциональным временем для машины и продуктов, которые будут выданы; однако они могут быть адаптированы к емкости чашки пользователя (посредством изменения "времени воды N") и его вкуса (путем изменения «Продукт N»); пожалуйста, никогда не забывайте о том, что время дозирования растворимых ингредиентов всегда ниже, чем время, соответствующее для воды;

13.14. задержки программы

(если допустимо) дозирование начинается, как только пользователь нажимает клавишу выбора; порядок, в котором растворимые ингредиенты наливаются в чашку зависит от значений задержек (например, один, значение задержки которой равно нулю, будет выдан до 1, значение которых составляет 40, выдает четыре секунды после того, как пользователь нажал клавишу выбора); обратит особое внимание, когда программируете задержки на выдачу продукта и воды при смешивании их в чаше; за исключением растворимого кофе, для которого всё как раз наоборот; в целом рекомендуется подавать воду до продукта для лучшего смешивания; эспрессо разливают до и после любых растворимых ингредиентов путем программирования переменной "последовательность кофе";

13.15. регулировка скорости миксеров

скорость вращения двигателей продуктовых миксеров может регулироваться в пределах 15000 оборотов в минуту и 5000 оборотов в минуту; качество напитка из растворимых ингредиентов зависит во многом от действий вентиляторов миксера: растворимый шоколад обычно требует долгого времени смешивания на максимальной скорости, чтобы раствориться в воде, тогда как растворимый чай не должен смешиваться, чтобы получить качественный напиток без пузырьков на поверхности;

см09.01.a.

13.16. как выбрать количество перерывов

если растворимые ингредиенты сложно растворить в воде, может быть полезным остановить продуктовый цикл дозирования из пищевой канистры на короткое время; для воды, поступающей в чашу для смешивания, появится время, необходимое для удаления любого продуктового налёта;

см 09.01.a.

13.17. определение времени вытяжного вентилятора

чтобы удалить остатки порошка от растворимых ингредиентов внутри машины, рекомендуется использовать значение в минутах, которое вы уже запрограммировали (три); если вы должны использовать особенные «летучие» ингредиенты, увеличьте время до пяти (и более) минут;

см 09.01.f.

см 09.01.a.

13.18.тестовое время

проверьте время вращения продуктового двигателя и вентилятора миксера или время активации электромагнитного клапана во время фазы программирования, когда на дисплее появится "Продукт N" или "ВОДА N время" или "Миксер N", нажмите кнопку "PROG": устройство будет активировано в течение заданного времени;

13.19. доступ к задней части



Внимание

убедитесь, что кабель питания был заранее отсоединен от сети

открутите шесть винтов, предназначенных для крепления металлической панели (○); слегка приподнимите и извлеките панель; все внутренние компоненты машины стали теперь доступными;

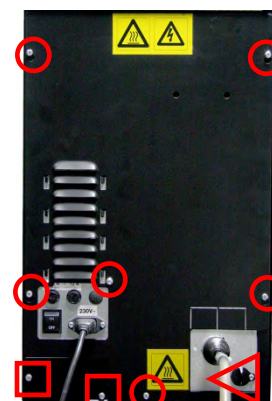

13.20. слив воды

подготовить ведро под опорную поверхность машины; после снятия задней части машины, выньте разъем, закрывающий дренажную трубку воздушного разрыва, вывернув винт (◁), получите доступ к сливному крану бойлера, открутив два винта (□) и откройте его; активируйте цикл "деинсталляции" (см. 09.01.f.);

13.21.

13.22. возврат некоторого материала по гарантии

если вы должны вернуть любой материал по гарантии, виду дефекта или несоответствия вашим требованиям, заполните форму "MOD. PO 19.01/2B Материалы по гарантии - Разрешение на возврат" и отправьте его на номер факса выше для получения обратной связи; и только после получения формы авторизации подписанной и пронумерованной, вы имеете право отправить товар за свой счет по адресу, указанному в форме;

14. гидравлическая схема

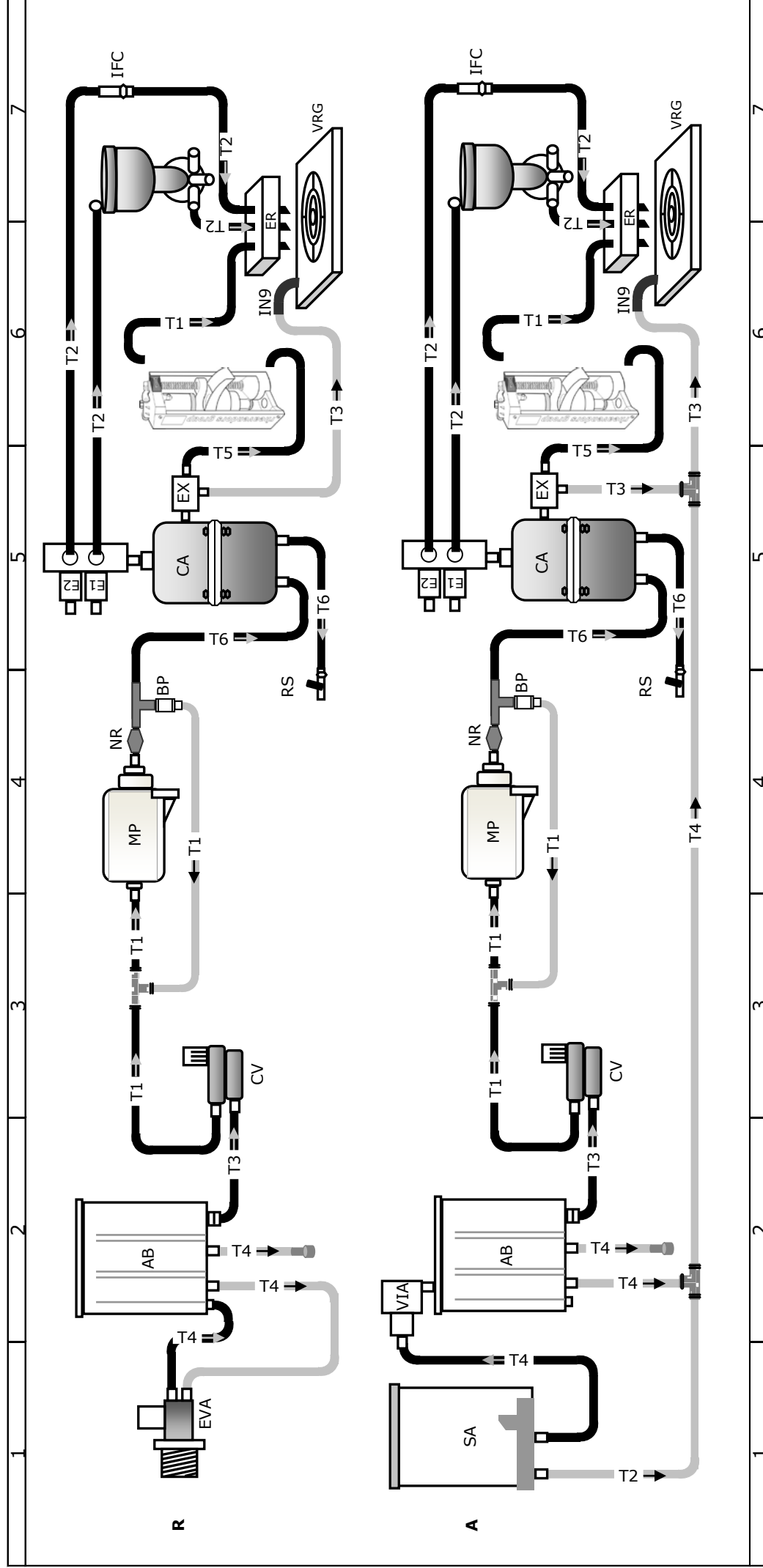

столбец	символ	название	столбец	символ	название	столбец	символ	название	столбец	символ	название
1	EVA	электромагнитный клапан подачи	4	BP	обводная труба	6	GC	кофе модуль	/	T1	силикон.шланг 05/08T
1	VIA	клапан подачи воды	5	CA	бойлер давления	7	M1	миксер 1	/	T2	силикон.шланг 06/09T
1	SA	внутр.бак с водой	4	RS	поддон	7	ER	соплодержатель	/	T3	силикон.шланг 06/11T
2	AB	воздушный разрыв	5	EX	трехходовой клапан	7	VRG	поддон	/	T4	силикон.шланг 07/11T
3	CV	объемный счетчик	5	E1	электромагнитный клапан для растворов..продуктов 1	6	IN9	90° соединение	/	T5	ptfe шланг 02/04T
4	MP	помпа ex 5	5	E2	электромагнитный клапан для растворов..продуктов 2	7	IFC	короткая втулка	/	T6	ptfe шланг 04/06T
4	NR	невозвратный клапан									

