

Руководство пользователя



SAECO VIENNA

Внимательно прочтите всю инструкцию перед началом работы с кофеваркой.

Дорогой покупатель!

Сегодня Вы сделали удачный выбор. Приобретенное Вами устройство по приготовлению кофе эспрессо является воплощением многолетнего опыта фирмы "SAECO" – мирового лидера среди производителей кофейного оборудования.

Пожалуйста, тщательно изучите данное руководство, что позволит Вам с максимальной эффективностью использовать приобретенное Вами изделие.

Обратите особое внимание на пункты, посвященные технике безопасности, что позволит эксплуатировать оборудование с максимальным комфортом.

Мы надеемся, что кофе, приготовленный на кофеварке "SAECO VIENNA" принесет Вам и Вашим близким немало приятных минут.

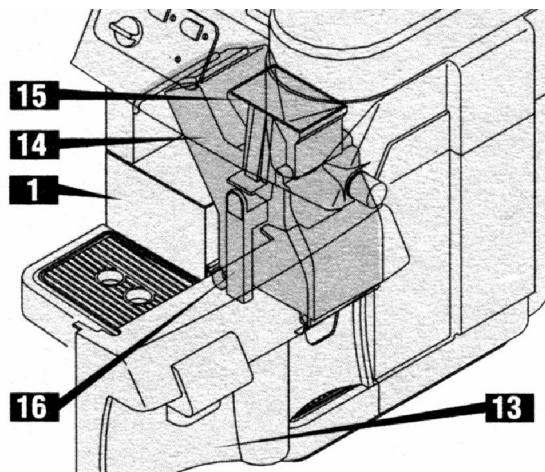
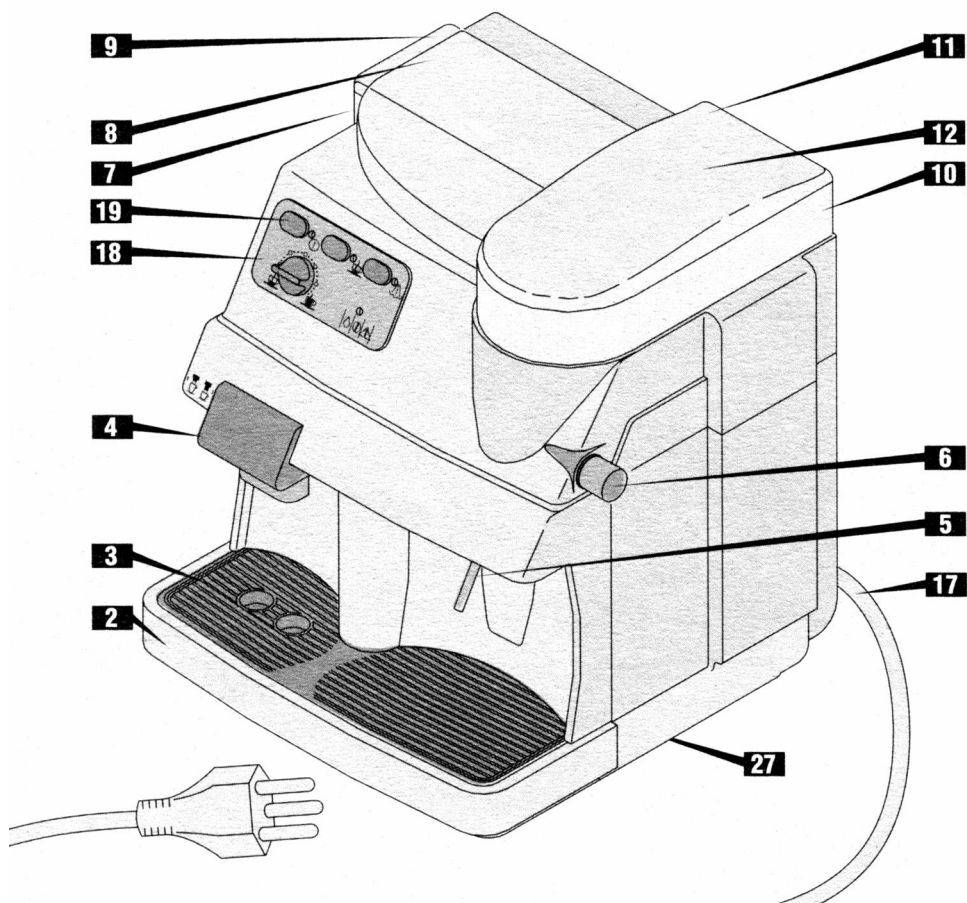

СОСТАВ УСТРОЙСТВА:

1. Бункер для жмыха
2. Поддон
3. Решетка
4. Кран выхода кофе
5. Трубка подачи горячей воды/пара
6. Регулятор подачи горячей воды/пара
7. Бункер для воды
8. Крышка бункера для воды
9. Автоматический клапан бункера для воды
10. Бункер для кофе
11. Крышка бункера для кофе
12. Регулятор степени помола
13. Передняя сервисная дверца
14. Рабочий блок
15. Контейнер для кофе
16. Ручка рабочего блока
17. Сетевой шнур
18. Панель управления со светодиодными индикаторами
19. Сетевой выключатель

ТЕХНИЧЕСКИЕ ХАРАКТЕРИСТИКИ

Модель	SAECO VIENNA
Электрические параметры	указаны под основанием устройства
Габаритные размеры	337 x 325 x 377 мм
Вес	8,5 кг
Длина сетевого шнура	≈ 1,2 м
Емкость бункера для воды	1,7 л
Емкость бункера для кофе	350 г
Время готовности	≈ 2 мин
Время приготовления:	
Эспрессо	≈ 20 сек/чашка
Кофе	≈ 30 сек/чашка
Горячей воды	≈ 60 сек/чашка
Молока	≈ 60-90 сек/чашка
Дополнительные принадлежности	ключ для рабочего блока, кисточка

ГАРАНТИЯ

- Производитель обязуется бесплатно устранить дефекты оборудования, связанные с конструктивными, производственными и технологическими недостатками в случае их возникновения в течение 1 года с момента приобретения.
- На повреждения, возникшие вследствие естественного износа, неправильного использования, недостаточного ухода и чистки, несвоевременного удаления накипи, транспортных повреждений или вследствие ремонта несанкционированных лиц гарантия не распространяется. Без гарантийного сертификата гарантийное обслуживание осуществлено не будет.

ОБЩИЕ УКАЗАНИЯ И МЕРЫ БЕЗОПАСНОСТИ

– АККУРАТНО ХРАНИТЕ ДАННУЮ ИНСТРУКЦИЮ.

- Никогда не допускайте попадания электронных компонентов устройства в воду или воды на них – это может привести к удару электрическим током! Никогда не направляйте пар или горячую воду на открытые части тела – это может привести к ожогам! Не прикасайтесь к трубке для горячей воды/пара при ее использовании – очень высокая температура поверхности трубки может привести к ожогам!
- Используйте данное устройство исключительно для тех целей, для которых оно разработано и изготовлено.
- Кофеварка "Vienna" предназначена для эксплуатации исключительно в домашних условиях. Не пытайтесь использовать ее для каких-либо иных целей или производить даже незначительные технические модернизации.

ВНИМАНИЕ! Данное устройство может эксплуатироваться только взрослыми людьми, ознакомившимися с настоящим Руководством.

Электрическая сеть

Никогда не прикасайтесь к электрическим деталям – это может привести к удару электрическим током! Обязательно убедитесь, что электрические параметры сетевой розетки отвечают потребляемой электрической мощности данного устройства.

Сетевой шнур

Не пытайтесь эксплуатировать устройство при повреждении сетевого шнура. Свяжитесь с Вашим поставщиком или Сервисным Центром.

Не допускайте расположения сетевого шнура вблизи или на горячих или острых поверхностях. Следите, чтобы сетевой шнур не провисал и не был испачкан жирными веществами. Не тяните за сетевой шнур, пытаясь передвинуть устройство. Не дергайте за сетевой шнур для выключения устройства. Никогда не прикасайтесь к сетевому шнуру мокрыми руками.

Оберегайте устройство от маленьких детей!

Не разрешайте маленьким детям играть около устройства или с устройством.

Расположение

Располагайте устройство на устойчивой, плоской поверхности. Не размещайте кофеварку над или вблизи горячих поверхностей или огня.

Опасность ожогов

Избегайте попадания горячей воды или пара на руки или открытые части тела. Будьте осторожны при прикосновении к деталям устройства, нагревающимся при эксплуатации.

Окружающее пространство

Для максимально стабильной эксплуатации рекомендуется размещать устройство на устойчивой, плоской поверхности в хорошо освещенном, просторном помещении.

Чистка

Перед чисткой устройства убедитесь, что кофеварка выключена и сетевой шнур выдернут из розетки. Подождите, пока машина остынет. Никогда не погружайте устройство в воду. Не пытайтесь разбирать или заменять какие-либо детали устройства.

Ремонт и обслуживание

При возникновении перебоев в работе, дефектов или повреждений, немедленно выключите устройство. Никогда не пытайтесь эксплуатировать дефектное устройство. Ремонт должен производиться только в сертифицированных сервисных центрах. Производитель снимает с себя гарантийные обязательства в случае проведения ремонтных работ неквалифицированным персоналом.

Пожарная безопасность

При возникновении пожара используйте огнетушители на основе углекислого газа (CO₂). Не используйте для тушения воду или порошковые огнетушители.

ОПИСАНИЕ ПАНЕЛИ УПРАВЛЕНИЯ

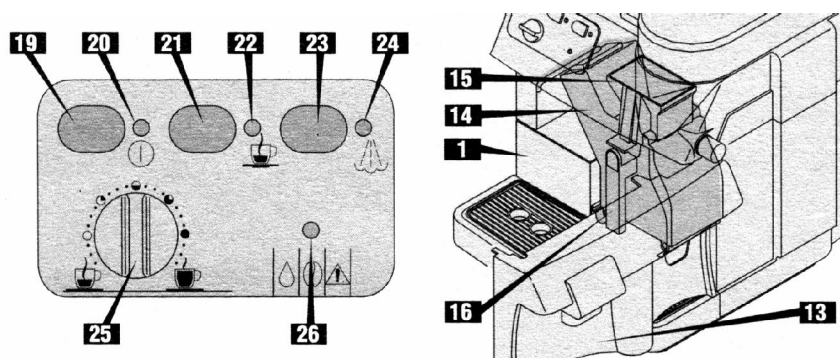

20 Индикатор ВКЛ/ВЫКЛ

21 Кнопка выбора кофе (1 или 2 чашки)

22 Индикатор температуры кофе:

индикатор светится – температура нормальная;

индикатор мигает – рабочая температура еще не достигнута.

Если и индикатор температуры кофе (22) и индикатор температуры пара (24) мигают одновременно – температура слишком высока. Выполните процедуру заполнения тракта водой.

23 Кнопка включения пара

24 Индикатор температуры пара:

индикатор светится – температура нормальная;

индикатор мигает – рабочая температура еще не достигнута.

25 Регулятор количества кофе

26 Индикатор отсутствия воды или кофе.

Если индикатор светится – бункер для воды или бункер для кофе пуст. Заполните необходимый бункер. Если был пуст бункер для воды, залейте в него воду и выполните процедуру заполнения тракта водой. Мигающий индикатор означает, что бункер для жмыха, рабочий блок или поддон установлены неправильно или не закрыта передняя сервисная дверца.

ПОДГОТОВКА К ЭКСПЛУАТАЦИИ

Упаковка устройства разработана и изготовлена специально для защиты его во время транспортировки и длительного хранения. Обязательно сохраните ее для возможной транспортировки или хранения.

Перед первым запуском и началом эксплуатации устройства обязательно изучите и тщательно соблюдайте положения Руководства, посвященные мерам безопасности.

ПОДКЛЮЧЕНИЕ К ЭЛЕКТРИЧЕСКОЙ СЕТИ

ВНИМАНИЕ! Электричество, используемое в данном изделии, может представлять опасность для жизни людей и даже быть причиной смертельных травм. Обязательно соблюдайте все меры безопасности, изложенные в данном Руководстве.

Включайте сетевой шнур в исправные электрические розетки. Электрические параметры розеток должны соответствовать параметрам устройства, отраженным на табличке под дном корпуса.

Никогда не эксплуатируйте устройство с поврежденным или дефектным сетевым шнуром. Замена шнура в случае повреждения обязательно должна производиться квалифицированным персоналом.

При необходимости в использовании удлинительного шнура обязательно предварительно убедитесь в его качестве и отсутствии дефектов.

ПОДГОТОВКА К РАБОТЕ

ВНИМАНИЕ! Электрический ток опасен для жизни! Никогда не допускайте контакта электрических частей устройства с водой: это может привести к короткому замыканию и поражению электрическим током. Неаккуратное обращение с горячей водой и паром способно привести к ожогам! Не направляйте пар или горячую воду на открытые части тела. Будьте аккуратны при работе с горячей водой и паром: трубка для горячей воды/пара нагревается до очень высокой температуры!

Для избежания повреждения и травм при эксплуатации, пожалуйста, тщательно соблюдайте все меры безопасности, изложенные в данном Руководстве.

ВНИМАНИЕ! Не включайте устройство в сеть и не пытайтесь его эксплуатировать, если бункер для воды или кофе пуст.

Снимите крышку (11) бункера для кофе (10). Достаньте находящиеся в бункере чистящую кисточку и ключ для рабочего блока.

27 Бункер для кофе (10) крепится к кофеварке двумя винтами. Снимите крышку бункера для кофе (11), засыпьте в бункер кофейные зерна (около 350 г). Закройте бункер крышкой. При необходимости скорректируйте степень помола, установив регулятор помола (12) в положение "8" (± 2 или 4), в зависимости от сорта кофе.

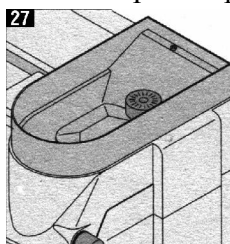

ВНИМАНИЕ! Бункер для кофе необходимо заполнять только кофейными зернами! Не заполняйте бункер для кофе чем-либо другим (включая молотый кофе), так как это может привести к поломке кофемолки.

Снимите бункер для воды (7), снимите с него крышку (8) и заполните бункер холодной, пресной водой (около 1,7 л). Клапан, встроенный в дно бункера, удерживает воду от вытекания.

Перед заполнением водой бункера убедитесь, что бункер для кофе закрыт крышкой.

28 Установите бункер для воды на место. Затем закройте его крышкой и слегка нажмите на него, чтобы автоматически открылся клапан.

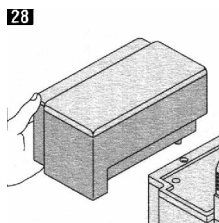

ВНИМАНИЕ! Не наливайте в бункер чрезмерное количество воды.

ВНИМАНИЕ! Заполняйте бункер для воды только пресной холодной водой. Горячая вода и другие жидкости могут вывести кофеварку из строя. Также не используйте газированную воду.

ВНИМАНИЕ! Не используйте кофеварку, если бункер для воды пуст! Обязательно проверьте наличие воды в бункере до включения устройства.

Вставьте вилку сетевого шнура в розетку и включите сетевой выключатель. Загорится зеленый индикатор и кофеварка произведет тестирование электронной системы. При этом будут издаваться некоторые звуки, которые для этапа тестирования являются абсолютно нормальными.

ЗАПОЛНЕНИЕ ТРАКТА ВОДОЙ

Установите чашку под трубкой для горячей воды/пара (5), и поверните регулятор горячей воды/пара (6) против часовой стрелки. Автоматически включится насос. Когда из трубки потечет стабильный поток воды, закройте регулятор, поворачивая его по часовой стрелке. Кофеварка готова к работе.

ВАЖНОЕ ЗАМЕЧАНИЕ: рекомендуется производить данную операцию при первом включении кофеварки, после длительного перерыва в работе, а также всякий раз, когда в бункере для воды полностью заканчивается вода. Заполнение тракта водой необходимо проводить также в случае, когда одновременно мигают индикаторы температуры кофе (22) и температуры пара (24). Кофеварка будет готова к работе, когда индикатор температуры кофе (22) перестанет мигать и начнет гореть стабильно.

ИНДИКАТОР КОНТРОЛЯ ТЕМПЕРАТУРЫ

После включения кофеварки индикатор температуры кофе (22) начинает мигать, что свидетельствует о том, что кофеварка еще не прогрелась до рабочей температуры. Примерно через две минуты, после достижения необходимой температуры, индикатор перестанет мигать и станет гореть стабильно.

ИНДИКАТОР ОТСУТСТВИЯ КОФЕ И ВОДЫ

Когда заканчиваются зерна в бункере для кофе, загорается соответствующий индикатор и кофемолка автоматически отключается. Заполните бункер для кофе зернами кофе и повторно запустите цикл нажатием кнопки (21). Когда заканчивается вода, также загорается соответствующий индикатор. Заполните бункер для воды и повторите процедуру заполнения тракта водой как изложено выше, перед приготовлением первой чашки кофе.

ПОМОЛ

Если кофе течет слишком быстро (помол слишком грубый) или слишком медленно (помол слишком мелкий) – необходимо скорректировать степень помола кофе.

Рекомендуется установить степень помола в значение 8. Если кофе течет слишком быстро – установите более мелкий помол (6 или 7). Если кофе течет слишком медленно – установите более грубый помол (9 или 10).

ВНИМАНИЕ! Изменяйте степень помола только при включенной кофемолке! Старайтесь избегать предельных значений (например "1"). Если после изменения степени помола кофе течет все-таки не так и не такой, как хотелось бы, попробуйте другие сорта (букеты) кофе, т.к. не все сорта кофе хорошо подходят для использования в автоматических кофеварках. При изменении степени помола помните, что новое значение помола проявляется только через три-четыре чашки кофе, из-за небольшого количества остатка в кофемолке.

КАЧЕСТВО КОФЕ

Проверяйте качество и свежесть кофе, который Вы используете. Рекомендуется использовать кофейные букеты, специально предназначенные для приготовления эспрессо. Храните зерна кофе в воздухонепроницаемом (герметичном) контейнере в сухом, прохладном месте.

КАЧЕСТВО ВОДЫ

Чтобы готовить великолепный эспрессо, кроме качества зерен, степени помола и температуры воды, большое значение имеет и качество воды. Поэтому, для получения максимально качественного эспрессо рекомендуется использовать воду с низким содержанием солей (мягкую воду). Кроме того, это позволит снизить образование накипи в тракте кофеварки и, как следствие, сократить проблемы, с этим связанные.

Заливайте в бункер для воды каждый день свежую воду, что также является хорошим правилом.

ВНИМАНИЕ! Никогда не используйте газированную воду!

ВРЕМЯ ПРОГРЕВА КОФЕВАРКИ

Время прогрева кофеварки составляет около двух минут. Будучи раз включенной, кофеварка может находиться в таком состоянии целый день. При небольших перерывах в работе не рекомендуется выключать кофеварку, т.к. частые циклы нагрева/остывания термостата несколько снижают срок его эксплуатации.

ВЫКЛЮЧЕНИЕ КОФЕВАРКИ

Не выключайте кофеварку в процессе приготовления кофе. Выключайте ее только после окончания приготовления кофе.

ПРИГОТОВЛЕНИЕ НАПИТКОВ

Регулирование высоты крана

Два крана (4), через которые наливается кофе, позволяют устанавливать чашки различной высоты. При необходимости установите краны на той высоте, которая Вам удобна.

Регулирование количества эспрессо

Кофеварка допускает изменение количества эспрессо на каждую чашку с помощью регулятора (25). Например:

Позиция ○ = обычный эспрессо

Позиция ● = большой эспрессо

При приготовлении эспрессо разного объема не забывайте использовать чашки соответствующего объема.

Приготовление эспрессо (1 или 2 чашки)

Для приготовления одной чашки эспрессо нажмите кнопку (21). Если ее нажать последовательно дважды – кофеварка выполнит два цикла приготовления кофе для двойного эспрессо или для двух чашек эспрессо.

Каждый цикл приготовления эспрессо сопровождается помолом порции кофе и выбрасыванием жмыха, аромат от которого доставляет гурманам дополнительное удовольствие.

ВНИМАНИЕ! Перед включением кофеварки обязательно убедитесь, что регулятор горячей воды/пара закрыт.

Установите необходимую степень помола. Рекомендации изложены выше.

ВНИМАНИЕ! Изменять степень помола допускается только при работающей кофемолке! Изменение степени помола при выключенной кофемолке может вывести ее из строя.

29 Установите одну или две чашки на поддон (3) под кранами (4). Нажмите кнопку приготовления кофе (21). Кофеварка приготовит одну чашку эспрессо. Для приготовления двух чашек эспрессо нажмите на кнопку (21) последовательно дважды. Для прекращения подачи кофе еще раз нажмите на эту кнопку.

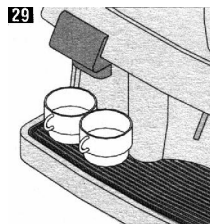

ГОРЯЧАЯ ВОДА

Для предотвращения какого-либо загрязнения при приготовлении горячей воды используется отдельный тракт. Горячую воду можно использовать для приготовления супа, чая и других напитков.

30 Установите чашку под трубкой для горячей воды/пара (5) и медленно открывайте регулятор (6) против часовой стрелки. Горячая вода будет автоматически приготовлена. Чтобы выключить подачу горячей воды, закройте регулятор по часовой стрелке.

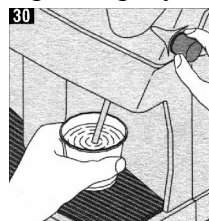

ПАР

Для нагревания молока и других напитков.

ВНИМАНИЕ! Протирайте трубку подачи пара влажной, неабразивной тканью после каждого использования. Высохшие остатки молока удалить потом будет значительно труднее.

ВНИМАНИЕ! После получения пара обязательно произведите операцию заполнения тракта водой для снижения температуры кофеварки до рабочей. Кофеварка автоматически блокируется при попытке приготовить кофе, если ее температура выше рабочей.

ВНИМАНИЕ! Приготовление кофе автоматически блокируется, если кофеварка находится в режиме приготовления пара (индикатор 24 горит).

Нажмите кнопку приготовления пара (23), и дождитесь, когда загорится соответствующий индикатор. Индикатор будет мигать, пока необходимая температура не будет достигнута. Медленно открывайте регулятор (6) против часовой стрелки. Подождите, пока поток пара станет стабильным. Затем поднимите чашку с напитком таким образом, чтобы трубка для пара оказалась в молоке.

31 Медленно открывайте регулятор подачи пара до максимума и прогрейте напиток, равномерно вращая чашку и одновременно медленно поднимая и опуская чашку от дна до границы молока. Когда напиток прогреется достаточно, закройте регулятор подачи пара и протрите трубку влажной тканью.

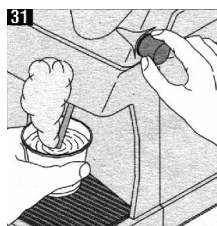

ВНИМАНИЕ! Будьте предельно аккуратны при получении пара: температура трубки и пара очень высока и неаккуратное обращение с ними может привести к ожогам!

После получения необходимого количества пара выключите режим приготовления пара нажатием кнопки (23). Вновь откройте регулятор подачи горячей воды/пара (при этом автоматически включится насос) и заполните тракт водой. Это произойдет, когда поток воды из трубки для горячей воды/пара станет стабильным и индикаторы (22) и (24) перестанут мигать. (См. также раздел, посвященный заполнению тракта водой).

Закройте регулятор подачи горячей воды/пара. Кофеварка вновь готова к приготовлению эспрессо.

ПОЛУЧЕНИЕ МОЛОЧНОЙ ПЕНКИ ДЛЯ КАППУЧИНО

Заполните чашку на 1/3 свежим, холодным молоком. Погрузите трубку для пара (5) в молоко. Откройте регулятор подачи пара (6) и медленно вращайте чашку по кругу, чтобы получить равномерную толстую пенку. Затем, продолжая вращать чашку по кругу, поднимайте чашку выше, чтобы молоко равномерно прогрелось по всей глубине.

ВСТРОЕННЫЕ ПРЕДОХРАНИТЕЛИ

При открытой передней сервисной дверце кофеварка автоматически прекращает свою работу и отключается. Также невозможно приготовить кофе или получить пар, если рабочий блок, бункер для жмыха и поддон не установлены или установлены неправильно.

Электронный предохранитель кофемолки

Кофемолка автоматически отключается приблизительно через 20 секунд после того, как в бункере для кофе заканчиваются зерна. При этом загорается индикатор (26). Заполните бункер для кофе зернами и нажмите кнопку (21), чтобы повторить приготовление эспрессо.

Электронный предохранитель насоса

Для предохранения насоса от поломки кофеварка автоматически отключается при опустошении бункера для воды. При этом загорается индикатор (26).

Электронный контроль температуры

Температура приготовления кофе и температура пара контролируются электроникой, чтобы гарантировать необходимую температуру для соответствующего режима. Приготовление эспрессо автоматически прекращается, если температура термостата слишком высока или низка (тем самым термостат предохраняется от перегрева).

Механизм защиты кофемолки

Некоторые сорта кофе могут содержать примеси, например гальку. Кофемолка имеет встроенный механизм защиты, предотвращающий выход из строя из-за таких примесей. При попадании гальки в кофемолку будет слышан странный звук. В таком случае немедленно выключите кофеварку.

Если устройство вручную не будет выключено, кофемолка автоматически будет заблокирована через 20 секунд.

ВНИМАНИЕ! Чтобы двигатель не был поврежден, удалите примеси из кофемолки перед повторным включением устройства. При необходимости обратитесь за помощью в Сервисный Центр.

ЧИСТКА И УХОД

Общая очистка

Всегда содержите Вашу кофеварку в чистоте, чтобы гарантировать качественную и длительную эксплуатацию устройства.

ВНИМАНИЕ! Перед чисткой кофеварки выключите ее и отключите сетевой шнур от сети.

ВНИМАНИЕ! Перед чисткой устройства необходимо дать ему остыть.

ВНИМАНИЕ! Не погружайте кофеварку в воду или какие-либо другие жидкости.

ВНИМАНИЕ! Не мойте никакие части устройства в посудомоечной машине.

ВНИМАНИЕ! Сушите детали кофеварки только с помощью сухой ветоши или воздушным потоком. Недопустимо сушить детали в духовке или печке СВЧ.

Бункер для воды; поддон; бункер для жмыха; два крана; корпус устройства

32 Рекомендуется выбрасывать жмых из бункера (1) ежедневно.

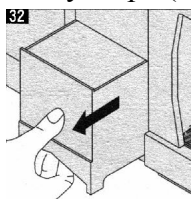

Бункер для воды (7), поддон (2), решетку (3) и бункер для жмыха (1) необходимо периодически мыть с помощью нейтрального неабразивного моющего средства. После этого они должны быть тщательно высушены.

33 Кран (4) можно снять для простой очистки. Потяните его слегка на себя и промойте в горячей воде.

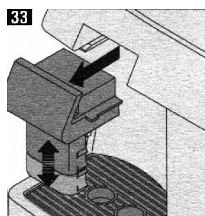

Периодически протирайте корпус устройства чистой, влажной, неабразивной тканью.

Рабочий блок

Рабочий блок (14) необходимо чистить регулярно, или, по крайней мере, один раз в неделю. Поверните кофеварку и откройте переднюю сервисную дверцу (13). Снимите бункер для жмыха (1) и поддон (2).

34 Снимите рабочий блок (14), удерживая его за ручку и нажимая на место, отмеченное надписью "PRESS". Вымойте рабочий блок в горячей воде. Не используйте никаких моющих средств.

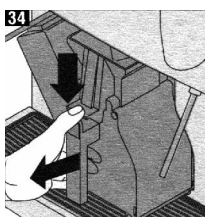

35 Осмотрите и, при необходимости, очистите два стальных фильтра в рабочем блоке. Верхний фильтр можно снять, отвинтив пластмассовый винт против часовой стрелки. В комплекте для этого прилагается специальный "ключ". Тщательно просушите все детали рабочего блока и аккуратно установите на место фильтр и пластмассовый винт специальным "ключом".

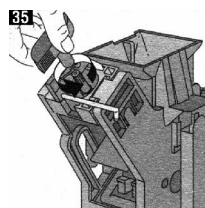

36 Снимите поддон (2) для его полной очистки. Не используйте для чистки абразивные моющие средства. Тщательно просушите поддон перед его установкой.

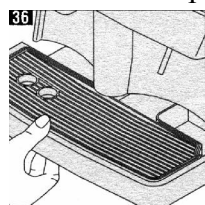

37 Удерживая рабочий блок за ручку, небольшим усилием установите его на место. Установите бункер для жмыха на место и закройте сервисную дверцу.

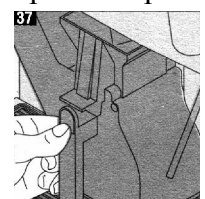

При установке рабочего блока на место не нажимайте рычаг "PRESS". Просто устанавливайте его в посадочное место с легким усилием.

ВНИМАНИЕ! Если рабочий блок не установлен или установлен неправильно, индикатор (26) будет мигать, а кофеварка будет заблокирована. Приготовить эспрессо будет невозможно.

Кофемолка

ВНИМАНИЕ! Никогда не допускайте попадания воды в бункер для кофе: кофеварка может выйти из строя. Используйте только специальную кисточку, предназначенную для чистки кофемолки. Не пытайтесь чистить кофемолку с применением воды или каких-либо других жидкостей.

Кофемолка не нуждается в регулярном обслуживании. При возникновении каких-либо проблем с функционированием кофемолки, пожалуйста, обращайтесь в Сервисный Центр.

УДАЛЕНИЕ НАКИПИ

При использовании жесткой или нефilterованной воды необходимо производить удаление накипи с той или иной периодичностью. Процедура удаления накипи удаляет налет солей, откладывающийся в некоторых компонентах кофеварки, гарантируя, таким образом, нормальное функционирование этих компонентов и в целом всего устройства.

В зависимости от жесткости используемой Вами воды, желательно производить удаление накипи каждые 3-6 месяцев, а иногда, при необходимости, и более часто.

Рекомендуется для увеличения срока эксплуатации кофеварки использовать для приготовления кофе чистую воду, поставляемую в бутылках, или фильтрованную воду.

При самостоятельном удалении накипи используйте препараты, специально предназначенные для кофейных автоматов. Выбирайте препараты, хорошо зарекомендовавшие себя на рынке, не содержащие ни вредных, ни опасных для здоровья компонентов.

ВНИМАНИЕ! Не используйте уксус для удаления накипи! Уксус может повредить внутренние детали устройства.

Прочитайте и выполните положения инструкции, прилагающейся к средству по удалению накипи, которое Вы решили использовать.

ВНИМАНИЕ! Периодическое удаление накипи предохраняет кофеварку от повреждений, связанных с отложениями солей во внутренних деталях и позволяет избегать дорогостоящего ремонта. Помните, что гарантия не распространяется на ремонт и сервисное обслуживание кофеварок, выполняемых вследствие нерегулярного и несвоевременного удаления накипи.

ХРАНЕНИЕ УСТРОЙСТВА

Если кофеварка не используется, выключите ее сетевым выключателем и выдерните шнур из розетки. Храните устройство в прохладном, сухом месте, недоступном для детей.

При длительном хранении рекомендуется накрыть устройство чехлом для защиты от пыли или упаковать его в заводскую упаковку.

УТИЛИЗАЦИЯ УСТРОЙСТВА

При окончании срока эксплуатации кофеварки и необходимости ее утилизировать, передайте устройство в соответствующий центр, предварительно отрезав сетевой шнур.

ВНИМАНИЕ! Перед отрезанием сетевого шнура убедитесь, что он не подключен к сети.

ПОИСК НЕИСПРАВНОСТЕЙ

ВНИМАНИЕ! При возникновении сбоев в работе, дефектах или подозрениях на повреждения, немедленно отключите устройство!

Далее приведен перечень типичных проблем, их возможных причин и путей разрешения, который может быть полезен в наиболее часто возникающих ситуациях. Если проблему не удастся устранить с помощью предлагаемых решений, или Вы считаете ее более серьезной, пожалуйста, обращайтесь в Сервисный Центр.

Помните, что ремонтные работы разрешается производить только подготовленному персоналу, имеющему соответствующую квалификацию. Производитель снимает с себя гарантийные обязательства по устройству, компонентам и инструментам при выполнении ремонтных работ неквалифицированным персоналом. В таких случаях все гарантийные обязательства будут аннулированы.

НАИБОЛЕЕ РАСПРОСТРАНЕННЫЕ НЕИСПРАВНОСТИ И СПОСОБЫ ИХ УСТРАНЕНИЯ

Проблема	Возможная причина/причины	Решение
Кофеварка не включается	Устройство не подключено к электрической сети или открыта сервисная дверца	Проверьте шнур питания и вилку, или закройте сервисную дверцу
Цикл приготовления кофе не стартует	Если индикатор (26) мигает – не установлен (неправильно установлен) рабочий блок или не установлен (неправильно установлен) поддон	Убедитесь, что рабочий блок и поддон установлены и установлены правильно
	Индикатор (26) горит: – Бункер для кофе пуст. – Бункер для воды пуст.	– Заполните бункер для кофе и запустите повторно цикл приготовления кофе. – Заполните бункер для воды, заполните тракт водой и приготовьте напиток
Не удается получить горячую воду или пар	Трубка для горячей воды/пара забита	Прочистите трубку для горячей воды/пара небольшим штырьком
Эспрессо наливается слишком быстро	Помол слишком грубый	Измените степень помола на более тонкий
Эспрессо наливается слишком медленно	Помол слишком тонкий	Измените степень помола в сторону более грубого
Эспрессо недостаточно горяч	Индикатор контроля температуры мигает	Подождите, пока индикатор не перестанет мигать
Устройство слишком долго нагревается или выдает слишком мало горячей воды, когда активизируется режим горячей воды	В тракте кофеварки скопилось слишком много накипи	Удалите накипь

Рабочий блок заклинило и его нельзя вынуть	Рабочий блок не выровнен	Включите кофеварку и закройте сервисную дверцу – рабочий блок автоматически выровняется
--	--------------------------	---

При возникновении любых других неисправностей, пожалуйста, обращайтесь к Вашему поставщику или в Сервисный Центр.