

Talea Ring



Руководство по эксплуатации и обслуживанию

Просьба ознакомиться с прилагаемой инструкцией по эксплуатации перед использованием машины.
Внимательно ознакомьтесь с правилами техники безопасности.



Proxima

ЭКСКЛЮЗИВНЫЙ ДИСТРИБЬЮТОР КОФЕМАШИНЫ И КОФЕ

Saeco

ВАЖНЫЕ МЕРЫ ПРЕДОСТОРОЖНОСТИ

При использовании электроприборов всегда необходимо следовать основным мерам предосторожности для снижения риска пожара, электрошока и/или получения иных травм. Для этого:

- 1 До начала эксплуатации машины изучите все инструкции и информацию в настоящем руководстве пользователя, а также любые другие информационные материалы, содержащиеся в комплекте поставки.
- 2 Не прикасайтесь к горячим поверхностям. Используйте рукоятки и вращающиеся ручки.
- 3 Для избежания пожара, электрошока и получения иных травм не погружайте шнур, вилки и саму машину в воду и прочие жидкости.
- 4 Если машина используется детьми или в непосредственной близости от них, нельзя оставлять ее без присмотра.
- 5 В случае если кофемашина не используется, а также перед очисткой отключайте машину от электросети. Перед установкой или снятием частей машины, а также перед чисткой дайте ей остыть.
- 6 Не эксплуатируйте машину с поврежденным шнуром или вилкой, а также в случае неисправности или после повреждения. Для проверки, ремонта и настройки машины сдавайте ее в ближайший авторизованный сервис-центр.
- 7 Использование принадлежностей, не рекомендованных изготовителем машины может привести к пожару, электрошоку и получению иных травм.
- 8 Не используйте на улице.
- 9 Шнур не должен свисать с края стола или стойки и касаться горячих поверхностей.
- 10 Не размещайте вблизи или на горячих газовых горелках или электроплитках, а также в духовке.
- 11 Перед подключением машины к электросети она должна быть выключена (переключатель в положении "OFF"). Перед отключением машины от электросети установите переключатель в положение "OFF", затем выньте вилку из розетки.
- 12 Машина должна использоваться исключительно дома и по назначению.
- 13 Проявляйте крайнюю осторожность при использовании горячего пара.

**СОХРАНИТЕ НАСТОЯЩЕЕ РУКОВОДСТВО
ПОЛЬЗОВАТЕЛЯ**

ВНИМАНИЕ

Машина предназначена исключительно для использования в домашних условиях. Любое обслуживание, за исключением очистки и повседневного ухода, должно осуществляться авторизованным сервис-центром. Не погружайте машину в воду. Для снижения риска пожара или удара электротоком не разбирайте машину. Внутри машины нет частей, предназначенных к обслуживанию пользователем. Ремонт производится исключительно персоналом авторизованного сервис-центра.

- 1 Проверьте напряжение, чтобы убедиться, что напряжение, указанное на информационной табличке изготовителя, соответствует напряжению в Вашем помещении.
- 2 Не наливайте теплую или горячую воду в контейнер для воды. Используйте только холодную воду.
- 3 Во время работы машины не допускайте, чтобы Ваши руки или шнур касались нагретых частей машины.
- 4 Никогда не используйте для чистки жесткие порошки и моющие средства сильного действия. Для чистки достаточно использовать лишь мягкую влажную тряпочку.
- 5 Для достижения наилучшего вкуса кофе используйте очищенную или бутылочную воду. Кроме того, каждые 2-3 месяца рекомендуется проводить очистку от накипи.

ИНСТРУКЦИИ ПО ОБРАЩЕНИЮ С ПРОВОДОМ ЭЛЕКТРОПИТАНИЯ

- А Для снижения риска запутаться в длинном проводе или споткнуться о него провод электропитания имеет короткую длину.
- В Кроме того, имеются удлинительные шнуры, которые следует использовать с осторожностью.
- С В случае если используется удлинительный шнур:
- 1 Обозначенные электрические характеристики шнура должны быть не менее высокими, чем у самой машины.
 - 2 Если машина с заземлением, удлинительный шнур должен быть заземляющим.
 - 3 Для избежания риска запутаться в шнуре или споткнуться о него, шнур не должен свисать со стола.

ОБЩАЯ ИНФОРМАЦИЯ	3
УСТРОЙСТВО МАШИНЫ	4
ПРИНАДЛЕЖНОСТИ	4
УСТАНОВКА.....	5
ВКЛЮЧЕНИЕ МАШИНЫ	5
ВЫБОР ЯЗЫКА	6
ФИЛЬТР ДЛЯ ВОДЫ «AQUA PRIMA».....	7
ДИСПЛЕЙ.....	8
«OPTI-DOSE» УКАЗЫВАЕТ НА КОЛИЧЕСТВО МОЛОТОГО КОФЕ	8
РЕГУЛИРОВКА	9
КРЕПОСТЬ КОФЕ.....	9
РЕГУЛИРОВКА ЛОТКА ДЛЯ КАПЕЛЬ ПО ВЫСОТЕ	9
РЕГУЛИРОВКА КОФЕМОЛКИ	9
ПРИГОТОВЛЕНИЕ НАПИТКОВ.....	10
ЭСПРЕССО / КОФЕ / БОЛЬШОЙ КОФЕ	10
ПРИГОТОВЛЕНИЕ НАПИТКА ИЗ МОЛОТОГО КОФЕ	11
ВЫДАЧА ГОРЯЧЕЙ ВОДЫ	12
ВЫПУСК ПАРА.....	13
ПРИГОТОВЛЕНИЕ КАПУЧИНО	14
«MILK ISLAND» (МОЛОЧНЫЙ ОСТРОВ) (ДОПОЛНИТЕЛЬНОЕ УСТРОЙСТВО)	15
ПРОГРАММИРОВАНИЕ НАПИТКОВ	16
1. ПРОГРАММИРОВАНИЕ ДЛЯ САМООБУЧЕНИЯ	16
2. ПРОГРАММИРОВАНИЕ В МЕНЮ «BEVERAGE SETTINGS » (НАСТРОЙКИ НАПИТКОВ)	16
ПРОГРАММИРОВАНИЕ МАШИНЫ	18
НАСТРОЙКИ МАШИНЫ	19
МЕНЮ «ЯЗЫК»	19
МЕНЮ «ЖЕСТКОСТЬ ВОДЫ»	20
МЕНЮ «ACOUSTIC ALARM» (ЗВУКОВАЯ СИГНАЛИЗАЦИЯ)	20
МЕНЮ «FILTER ALARM» (СИГНАЛИЗАЦИЯ ФИЛЬТРА)	21
МЕНЮ «ОПОЛАСКИВАНИЕ»	21
ОБСЛУЖИВАНИЕ	22
МЕНЮ «ФИЛЬТР ДЛЯ ВОДЫ»	22
МЕНЮ «ОЧИСТКА ОТ НАКИПИ»	24
ОЧИСТКА УСТРОЙСТВА ПРИГОТОВЛЕНИЯ	27
ПРОГРАММИРОВАНИЕ МАШИНЫ.....	28
ЭНЕРГОСБЕРЕЖЕНИЕ	28
СПЕЦИАЛЬНЫЕ ФУНКЦИИ.....	29
ОЧИСТКА И ОБСЛУЖИВАНИЕ	30
ОБЩАЯ ОЧИСТКА МАШИНЫ	30
ОЧИСТКА УСТРОЙСТВА ПРИГОТОВЛЕНИЯ	31
КОДЫ НЕИСПРАВНОСТЕЙ	32
ПОИСК И УСТРАНЕНИЕ НЕИСПРАВНОСТЕЙ	33
ПРАВИЛА БЕЗОПАСНОСТИ	34
ТЕХНИЧЕСКИЕ ДАННЫЕ.....	36

ОБЩАЯ ИНФОРМАЦИЯ

Данная кофемашина предназначена для приготовления кофе эспрессо из кофейных зерен и оборудована устройством для выпуска пара и горячей воды.

Машина предназначена для использования в быту и не подходит для продолжительного профессионального использования.

Предупреждение: Изготовитель не несет ответственности за повреждения, вызванные:

- Использованием машины не по назначению;
- Ремонт, выполненным работниками неавторизованного сервисного центра;
- Самостоятельной переделкой и ремонтом сетевого шнура;
- Самостоятельной переделкой и ремонтом деталей и узлов машины;
- Использованием неоригинальных запчастей и дополнительного оборудования;
- Нерегулярной очисткой машины от накипи или её использованием при температуре ниже 0°C.

В УКАЗАННЫХ СЛУЧАЯХ ГАРАНТИЯ НЕ ДЕЙСТВУЕТ



ВСЕ ВАЖНЫЕ ИНСТРУКЦИИ ПО СОБЛЮДЕНИЮ МЕР БЕЗОПАСНОСТИ ОБОЗНАЧЕНЫ ТРЕУГОЛЬНЫМ ПРЕДУПРЕДИТЕЛЬНЫМ ЗНАКОМ. ПОЖАЛУЙСТА, ТЩАТЕЛЬНО СОБЛЮДАЙТЕ ДАННЫЕ ИНСТРУКЦИИ ДЛЯ ИЗБЕЖАНИЯ СЕРЬЕЗНЫХ ТРАВМ!

ПОРЯДОК ИСПОЛЬЗОВАНИЯ РУКОВОДСТВА ПО ЭКСПЛУАТАЦИИ

Храните данную инструкцию в безопасном месте, давая возможность ознакомиться с ней лицам, которые будут пользоваться машиной. Для получения дополнительной информации, или при возникновении проблем просьба обращаться в авторизованный сервисный центр.

СОХРАНИТЕ ДАННОЕ РУКОВОДСТВО ПО ЭКСПЛУАТАЦИИ ДЛЯ ИСПОЛЬЗОВАНИЯ В БУДУЩЕМ.

УСТРОЙСТВО МАШИНЫ

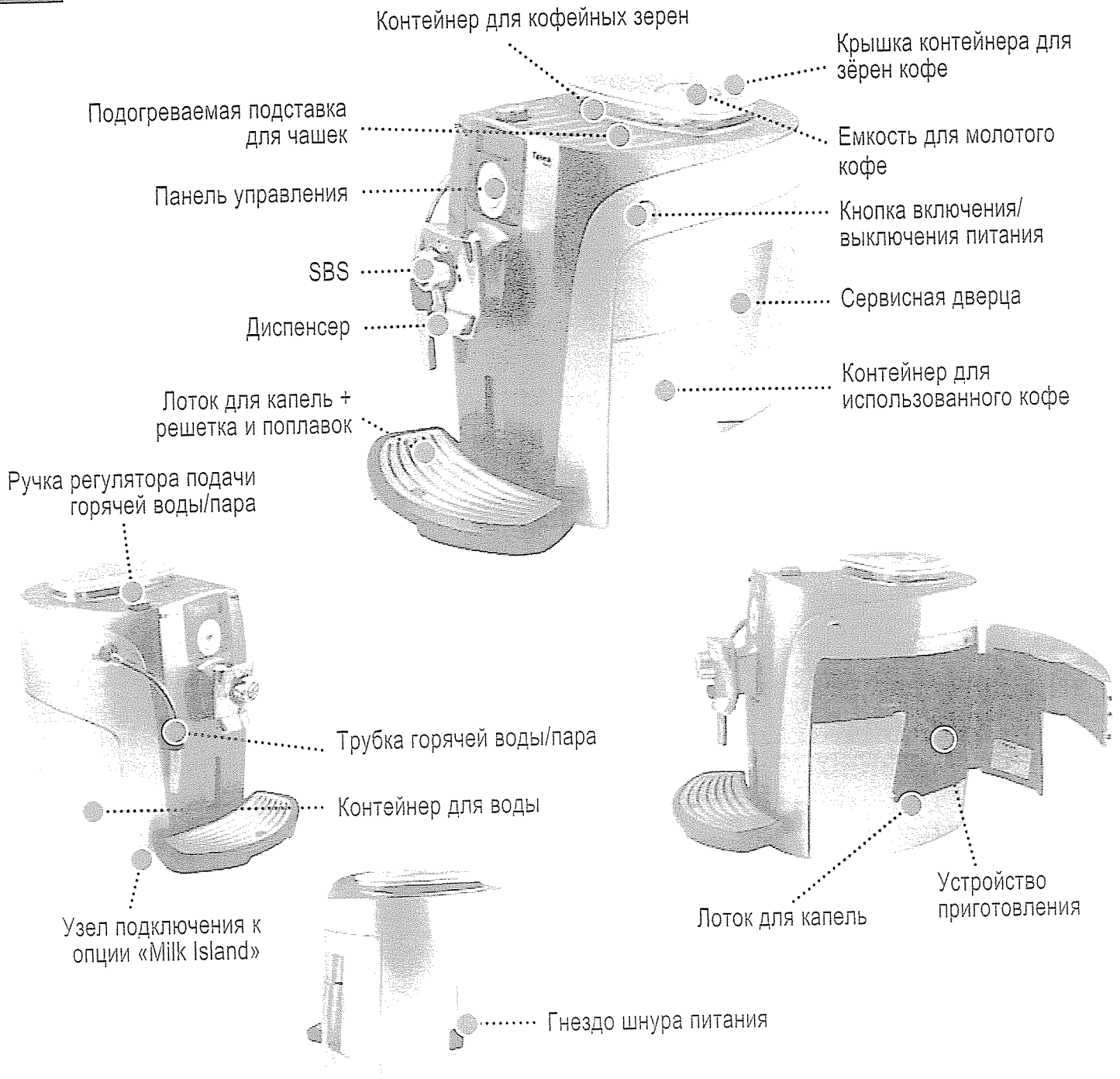

ПРИНАДЛЕЖНОСТИ

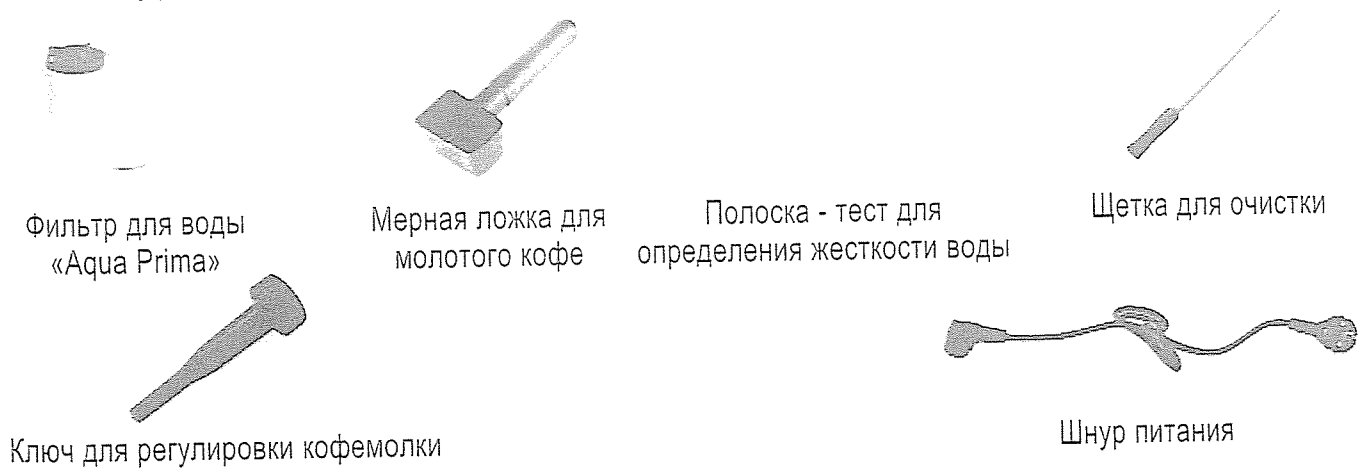

ВКЛЮЧЕНИЕ МАШИНЫ

Проверьте, чтобы кнопка включения/выключения питания не была в положении «ON» (Вкл.).

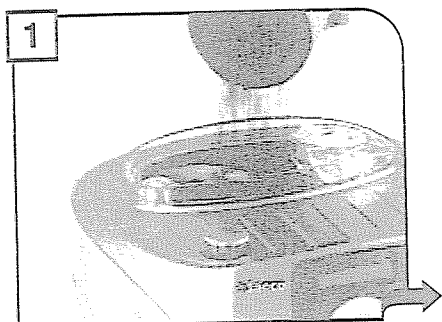

1 Снимите крышку контейнера для кофейных зерен. Заполните контейнер зернами.



2 Плотно закройте крышку.

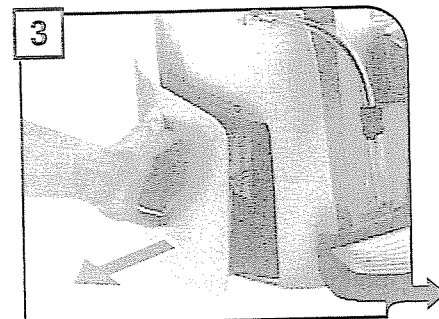

3 Снимите контейнер для воды. Мы рекомендуем установить фильтр для воды «Aqua Prima» (см. стр. 7).

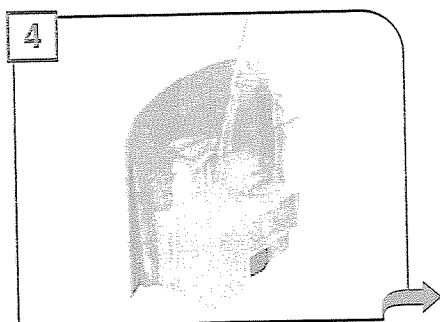

4 Наполните контейнер свежей питьевой водой. Уровень воды в контейнере не должен превышать отметку «max». После заполнения контейнера установите его обратно в машину.

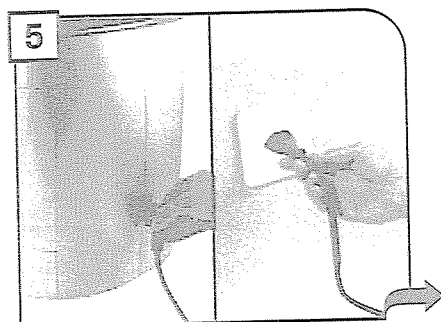

5 Подключите гнездо разъема шнура питания к машине, а вилку вставьте в розетку (см. маркировку на бирке).

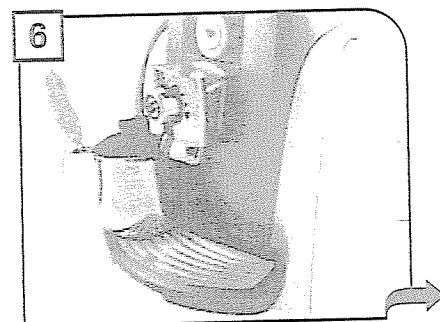

6 Поместите емкость под трубку горячей воды.

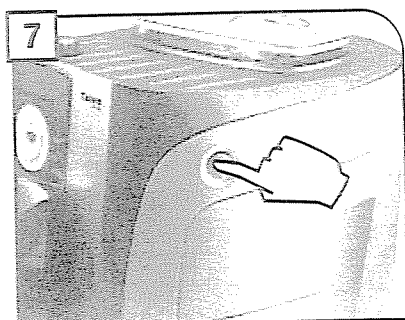

7 Нажмите на кнопку «Сеть», установив ее в положение «ON» (Вкл.).

Машина автоматически заполнит водный контур.

Вода может не наливаться в контейнер.

Машина готова к использованию.

Это не следует рассматривать в качестве неисправности.

ДЛЯ ОПРЕДЕЛЕНИЯ ЖЕСТКОСТИ ВОДЫ СМ. «МЕНЮ ЖЕСТКОСТИ ВОДЫ» НА СТР. 20.

ВЫБОР ЯЗЫКА

Когда машина включается в первый раз, необходимо выбрать желаемый язык интерфейса. Это позволит Вам настроить параметры приготовления кофе в соответствии с требованиями страны, где будет использоваться машина. По этой же причине на некоторых языках есть несколько вариантов интерфейсов.

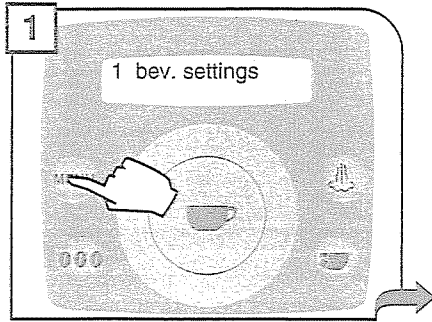

Нажмите **MENU**.

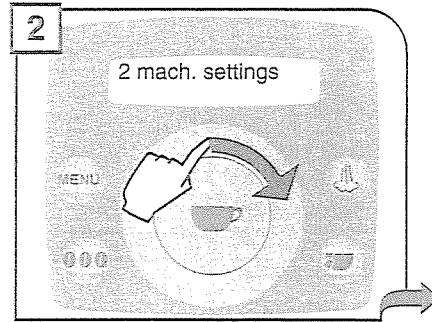

Выберите "mach. settings" путем перемещения дискового интерфейса.

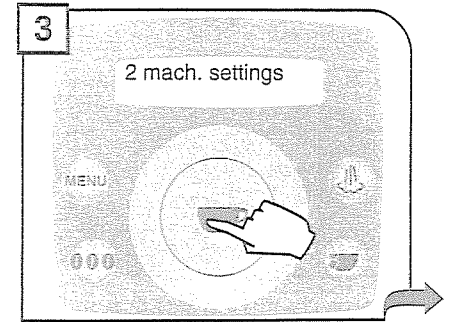

Нажмите  для подтверждения выбора.

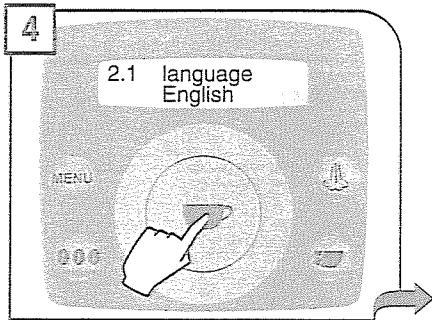

Нажмите  для подтверждения выбора.

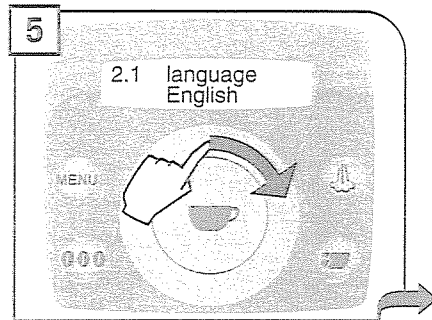

Выберите желаемый язык путем перемещения дискового интерфейса.

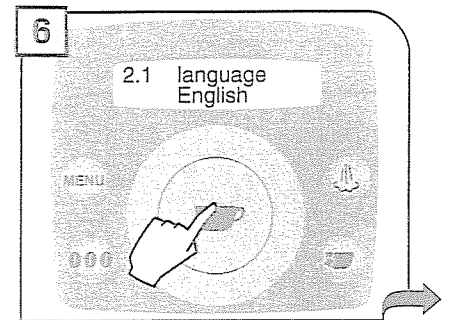

Когда желаемый язык появился на дисплее, нажмите .

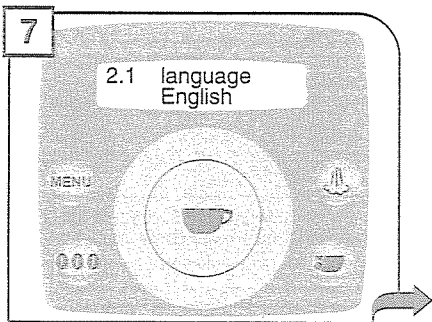

Машина будет показывать на дисплее все сообщения на выбранном языке.

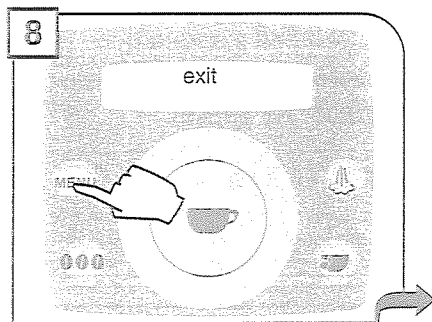

Нажмите **MENU**, когда появится следующее сообщение.

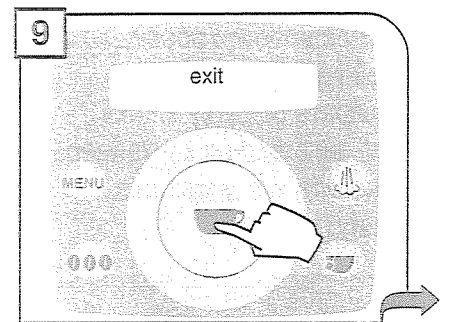

Нажмите .

10

На дисплее появится меню приготовления напитка.

После достижения нужной температуры машина выполняет операцию ополаскивания внутреннего контура. Из машины выливается небольшое количество воды. Дождитесь автоматического завершения этого цикла. Для включения/отключения этой функции см. стр. 8.

ФИЛЬТР ДЛЯ ВОДЫ «AQUA PRIMA»

Для повышения качества используемой воды и обеспечения более длительного срока работы машины рекомендуется установить фильтр для воды «Aqua Prima». После его установки, перейдите к программе инициализации фильтра (см. программирование). Таким образом, машина сообщает пользователю, когда необходимо заменить фильтр.

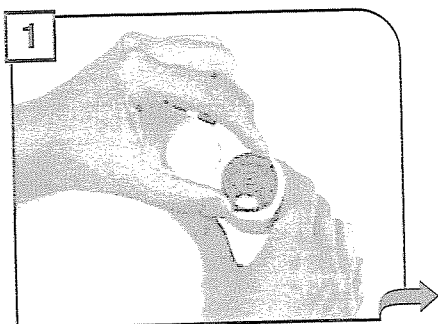

1
Необходимо вынуть фильтр для воды «Aqua Prima» из упаковки. Установите дату текущего месяца.

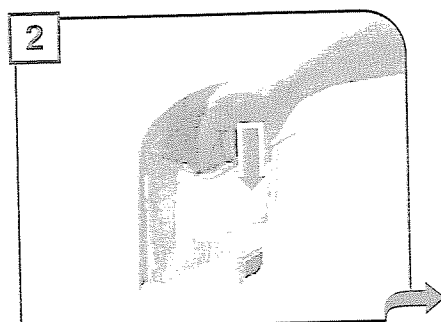

2
Установите фильтр на место в пустой контейнер (см. рисунок); нажмите до щелчка, который обозначит закрепление фильтра в нужном положении.

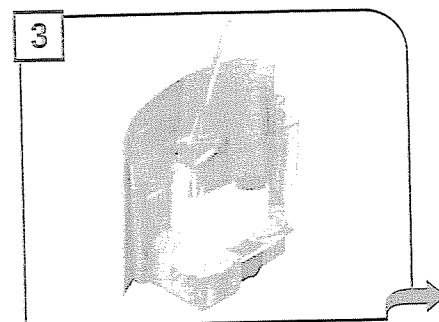

3
Наполните контейнер свежей питьевой водой. Для приведения в исходное состояние выдержать фильтр в наполненном водой контейнере в течение 30 минут.

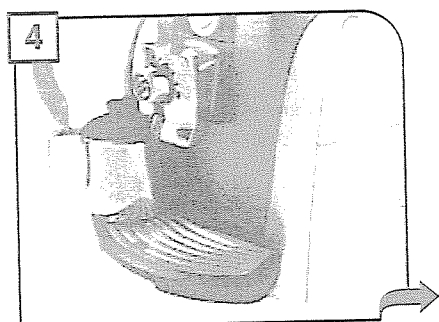

4
Поместите емкость под трубку пара/горячей воды.

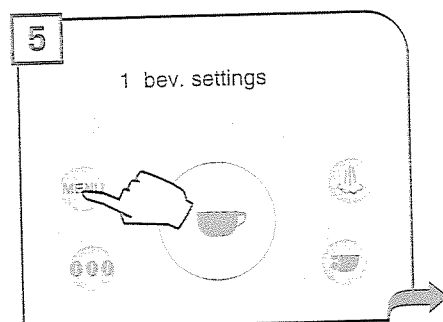

5
Нажмите **MENU**.

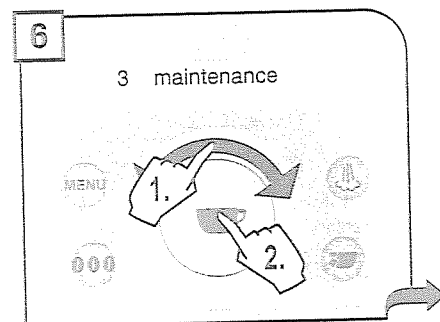

6
Выберите "maintenance" (обслуживание) и нажмите на кнопку .

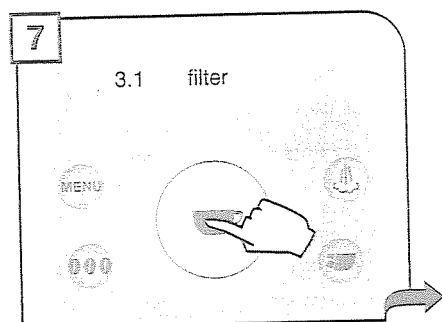

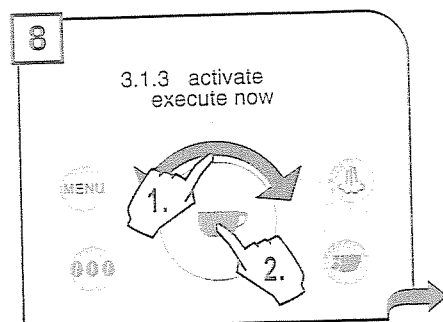

7
Нажмите  снова.



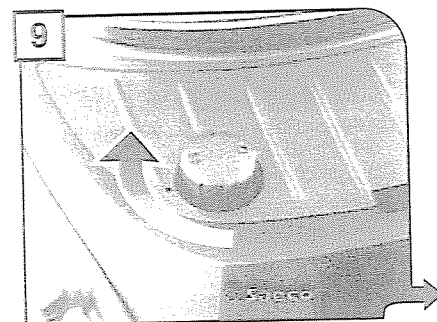

8
Выберите "activate" (активировать) и нажмите на кнопку .

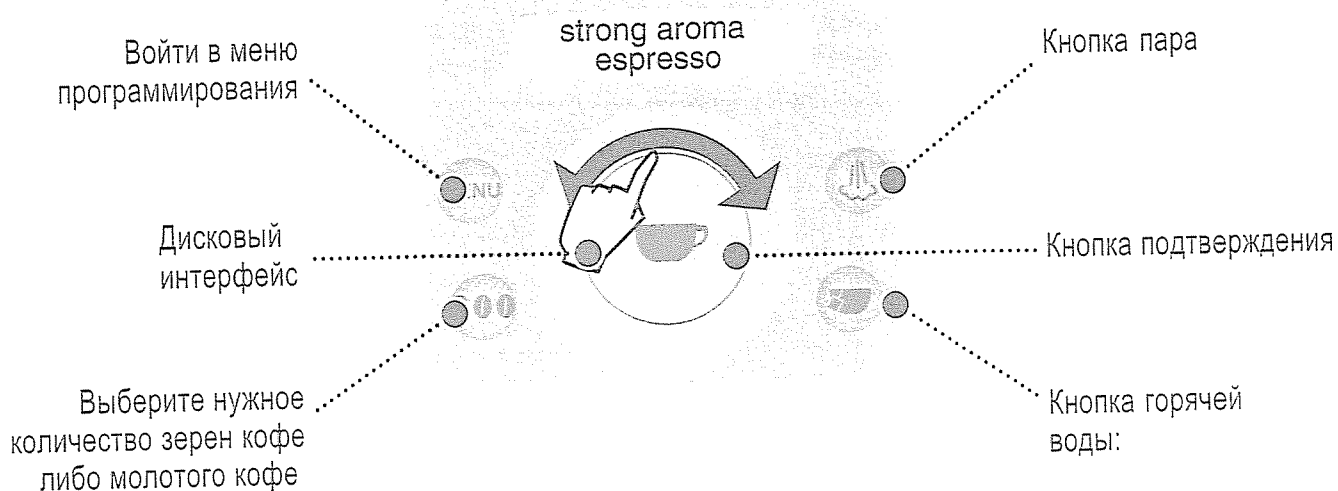

9
Вращайте ручку до положения . Начнется подача воды.

После окончания верните ручку в исходное положение (●). Несколько раз нажмите **MENU**, пока на дисплее не появится сообщение "exit" (выход). Затем нажмите . Машина готова к использованию.



- Для получения двух чашек кофе нажмите на кнопку  2 раза. Эту операцию нельзя производить до тех пор, пока не завершится помол кофе для первой чашки.

selected
espresso



selected
double espresso

- При приготовлении двух чашек кофе машина выдает половину от введенного количества продукта, прерывает выдачу напитка, начиная размалывать кофе для второй порции. Затем возобновляется и завершается выдача приготовленного кофе.

«ОРТИ-DOSE» УКАЗЫВАЕТ НА КОЛИЧЕСТВО МОЛОТОГО КОФЕ

Нажатием кнопки  можно выбрать одну из трех степеней крепости кофе (сильная, средняя и умеренная). Эти степени отражают количество кофе, которое машина должна помолоть. Данная кнопка также используется для выбора функции молотого кофе.

strong aroma
espresso

medium aroma
espresso

mild aroma
espresso

**ПЕРЕД ПРИГОТОВЛЕНИЕМ КОФЕ
ВЫБРАТЬ КОЛИЧЕСТВО КОФЕ ДЛЯ
ПОМОЛА**

pre-ground
espresso

КРЕПОСТЬ КОФЕ

Система SBS специально предназначена для приготовления кофе желаемой крепости. Достаточно просто повернуть ручку, и вы заметите, как кофе из не слишком крепкого превращается в крепкий.

«SBS» – СИСТЕМА ПРИГОТОВЛЕНИЯ КОФЕ SAECO (SAECO BREWING SYSTEM)

Система SBS позволяет регулировать крепость приготовляемого напитка. Крепость кофе можно изменять даже в процессе приготовления. Такое регулирование оказывает немедленный эффект на выбранный тип напитка.



РЕГУЛИРОВКА ЛОТКА ДЛЯ КАПЕЛЬ ПО ВЫСОТЕ

Перед приготовлением напитков отрегулируйте лоток для капель таким образом, чтобы его можно было использовать с соответствующим типом чашек.

Регулируемый по высоте лоток для капель. Для регулировки высоты лотка для капель поднимайте или опускайте его вручную до тех пор, пока он не достигнет желаемой высоты.

Примечание: Лоток для капель снабжен красным поплавком, предупреждающим о необходимости слить воду.

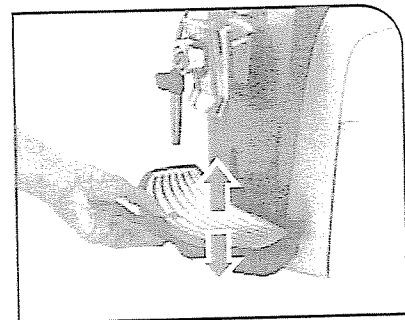

РЕГУЛИРОВКА КОФЕМОЛКИ

Машина позволяет регулировать работу кофемолки для получения желаемого качества помола. Регулирование производится путем нажатия на ручку регулировки, расположенную внутри емкости для кофейных зерен. При нажатии на ручку регулировки и её вращении необходимо пользоваться поставляемым в комплекте ключом. За один раз следует нажимать и поворачивать ручку регулировки на одну отметку, после чего можно приготовить 2-3 чашки кофе; только так можно заметить изменения в качестве помола.

Отметки внутри контейнера указывают на текущую настройку тонкости помола.

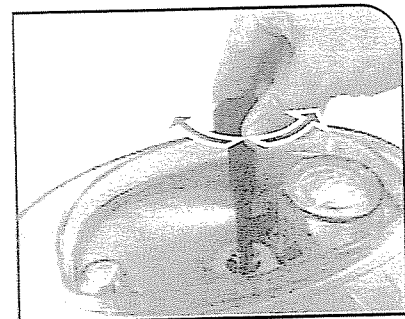

ПРОЦЕСС ПРИГОТОВЛЕНИЯ КОФЕ МОЖЕТ БЫТЬ ОСТАНОВЛЕН В ЛЮБОЙ МОМЕНТ ПОВТОРНЫМ НАЖАТИЕМ КНОПКИ .



ТРУБКА ПАРА МОЖЕТ СИЛЬНО НАГРЕВАТЬСЯ: ОПАСНОСТЬ ОЖОГА. НЕ КАСАТЬСЯ ГОЛЫМИ РУКАМИ.

Проверьте чистоту всех контейнеров. При выполнении данной операции следуйте инструкциям, содержащимся в разделе "очистка и обслуживание" (см. стр. 30).

При приготовлении двух чашек кофе машина выдает первую порцию кофе и затем на короткое время прерывает выдачу напитка, начиная размалывать кофе для второй порции. Затем возобновляется и завершается выдача приготовленного кофе.

ЭСПРЕССО / КОФЕ / БОЛЬШОЙ КОФЕ

Данная процедура показывает, как можно приготовить эспрессо. Для приготовления других видов кофе необходимо выбрать их путем перемещения дискового интерфейса. Выбирайте размеры чашек в соответствии с выбранными напитками, чтобы кофе не переливался через край.

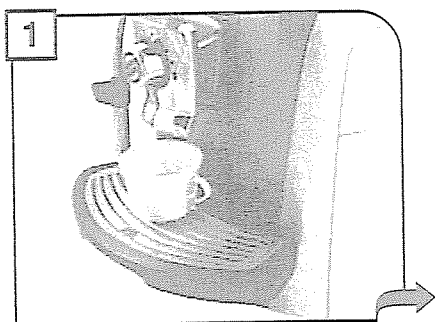

1 Положение 1 – 2 чашки для приготовления эспрессо

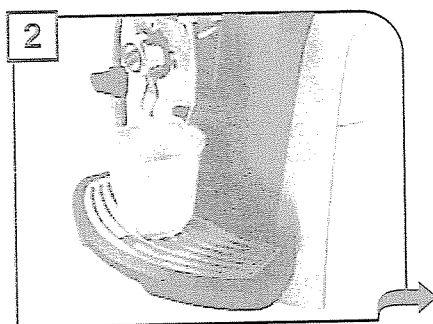

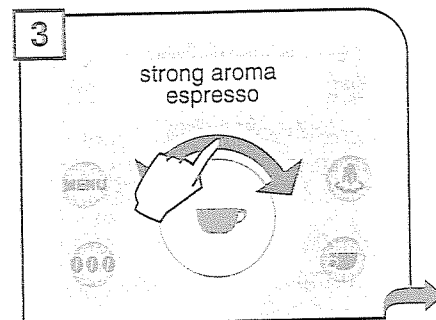

2 Положение 1 – 2 чашки для приготовления кофе или большого кофе

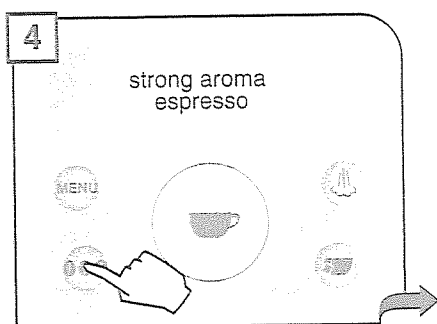

3 Выберите желаемый тип напитка путем перемещения дискового интерфейса.



4 Если хотите, можно выбрать количество кофе для помола нажатием кнопки    один и более раз.

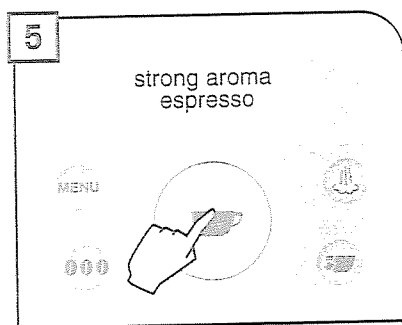

5 Нажмите на кнопку : один раз для одной чашки и два раза для двух чашек. Машина начинает выдачу выбранного напитка.

Машина автоматически прекращает приготовление напитка в объеме, установленном изготовителем. Этот объем может быть изменен согласно пожеланиям пользователя (см. стр. 16).

ПРИГОТОВЛЕНИЕ НАПИТКА ИЗ МОЛОТОГО КОФЕ

Машина позволяет использовать молотый кофе и кофе без кофеина.

Молотый кофе необходимо насыпать в соответствующее отделение, расположенное рядом с контейнером для кофейных зерен. Разрешается использовать только молотый кофе, предназначенный для кофемашин эспрессо, но не кофе в зернах или растворимый кофе.

ВНИМАНИЕ: ЗАСЫПАЙТЕ МОЛОТЫЙ КОФЕ В ЕМКОСТЬ ТОЛЬКО В ТЕХ СЛУЧАЯХ, КОГДА ВЫ ЖЕЛАЕТЕ ПОЛУЧИТЬ ЭТОТ ВИД НАПИТКА.



ЗАСЫПАЙТЕ ТОЛЬКО ОДНУ МЕРНУЮ ЛОЖКУ МОЛОТОГО КОФЕ ДЛЯ ПРИГОТОВЛЕНИЯ ПОРЦИИ НАПИТКА . ДВЕ ЧАШКИ КОФЕ НЕ МОГУТ БЫТЬ ПРИГОТОВЛЕНЫ ОДНОВРЕМЕННО.

Процесс приготовления эспрессо из молотого кофе показан на приведенном ниже примере. Индивидуальный выбор молотого кофе показан на дисплее.

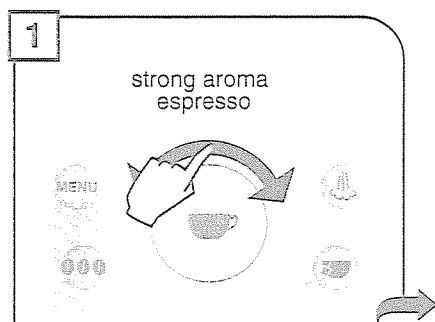

1 Выберите желаемый тип напитка путем перемещения дискового интерфейса.

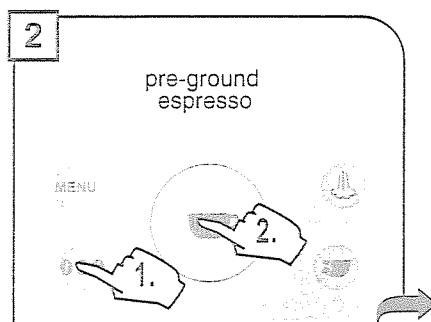

2 Нажмите на кнопку 000 для выбора данной функции. Ждите, пока не появится опция приготовления молотого кофе. Нажмите на кнопку ☕ для подтверждения.

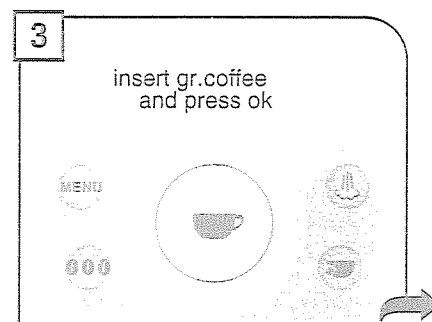

3 Укажите насыпать молотый кофе в соответствующую емкость.

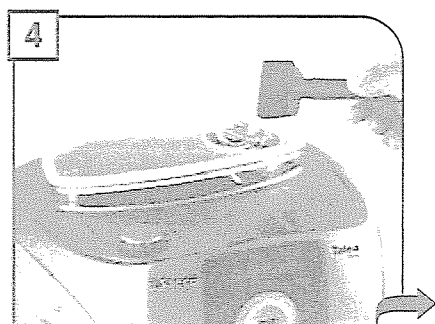

4 Засыпьте одну ложечку молотого кофе в соответствующую емкость при помощи мерной ложечки.



5 Начните варку кофе, нажав на кнопку ☕.

Примечание:

- Если в течение 30 секунд с момента появления сообщения (3) приготовление кофе не началось, машина вернется к основному меню, выгрузив весь засыпанный в нее кофе в контейнер для использованного кофе;
- Если кофе в контейнер не засыпался, машина выдаст только воду;
- Если было засыпано слишком много кофе, или 2 и более мерных ложек кофе, машина не выдаст напитка, а весь кофе будет выгружен в контейнер для использованного кофе.

ВЫДАЧА ГОРЯЧЕЙ ВОДЫ



ВЫДАЧЕ НАПИТКА МОЖЕТ ПРЕДШЕСТВОВАТЬ НЕКОТОРОЕ РАЗБРЫЗГИВАНИЕ ГОРЯЧЕЙ ВОДЫ, ЧТО МОЖЕТ ПРИВЕСТИ К ОЖОГУ. ТЕМПЕРАТУРА ТРУБКИ, РАЗБРЫЗГИВАЮЩЕЙ ВОДУ/ПАР, МОЖЕТ БЫТЬ ВЫСОКОЙ: НЕ КАСАЙТЕСЬ ЕЕ ГОЛЫМИ РУКАМИ. ПОЛЬЗУЙТЕСЬ СПЕЦИАЛЬНОЙ РУЧКОЙ.

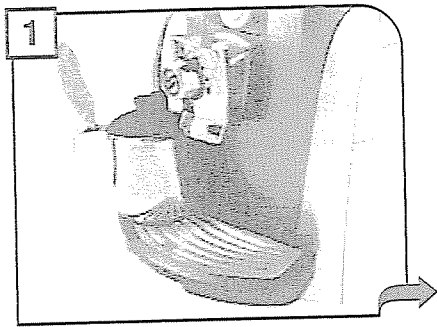

1 Поместите емкость под трубку пара/горячей воды.

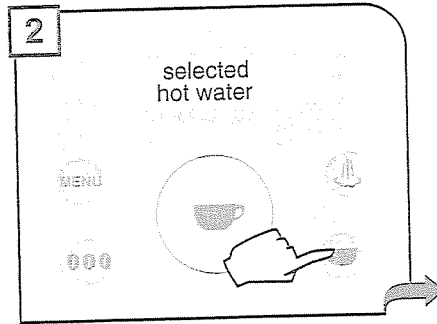

2 Нажмите на кнопку .

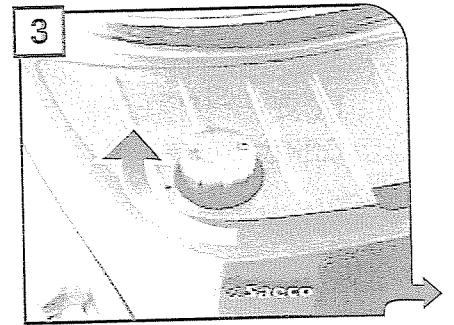

3 Поверните ручку до положения .

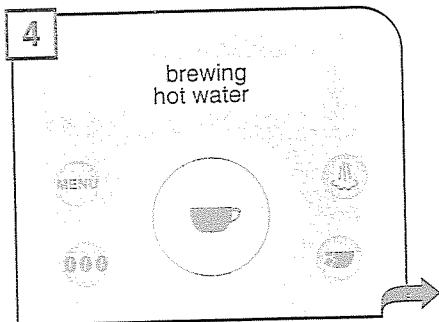

4 Надпись на дисплее: «приготовление... горячая вода».

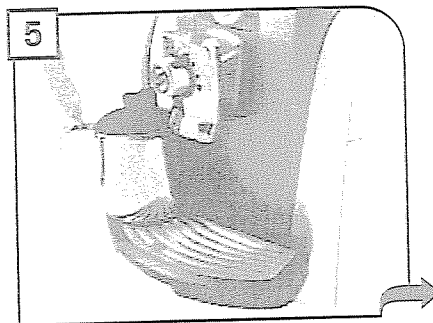

5 Дождитесь, пока машина не выдаст желаемое количество воды.

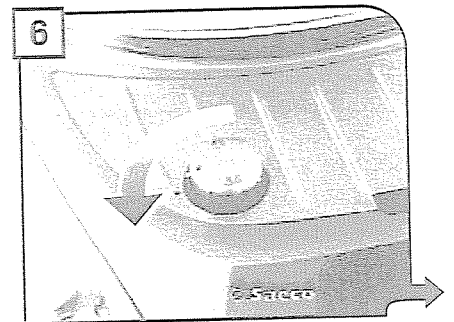

6 После выдачи желаемого количества воды верните ручку в исходное положение (●).

7

Для получения новой чашки горячей воды повторите указанные действия.

ВЫПУСК ПАРА



ВЫДАЧЕ НАПИТКА МОЖЕТ ПРЕДШЕСТВОВАТЬ НЕКОТОРОЕ РАЗБРЫЗГИВАНИЕ ГОРЯЧЕЙ ВОДЫ, ЧТО МОЖЕТ ПРИВЕСТИ К ОЖОГУ. ТЕМПЕРАТУРА ТРУБКИ, РАЗБРЫЗГИВАЮЩЕЙ ВОДУ/ПАР, МОЖЕТ БЫТЬ ВЫСОКОЙ: НЕ КАСАЙТЕСЬ ЕЕ ГОЛЫМИ РУКАМИ. ПОЛЬЗУЙТЕСЬ СПЕЦИАЛЬНОЙ РУЧКОЙ.

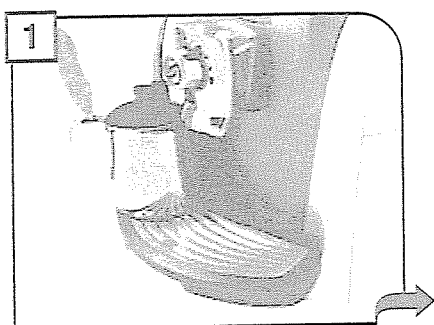

1 Поместите емкость с напитком, который вы желаете подогреть, под трубку пара.

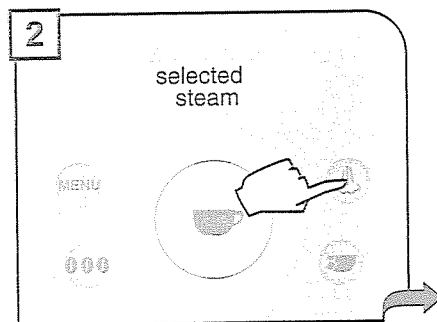

2 Нажмите на кнопку .

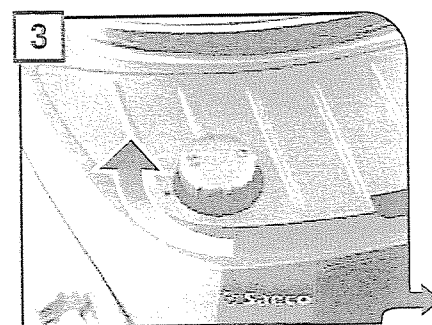

3 Поверните ручку до положения .

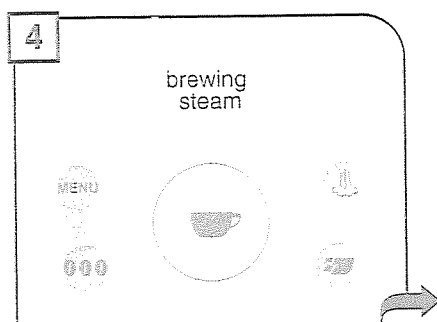

4 Надпись на дисплее: «приготовление... пар».

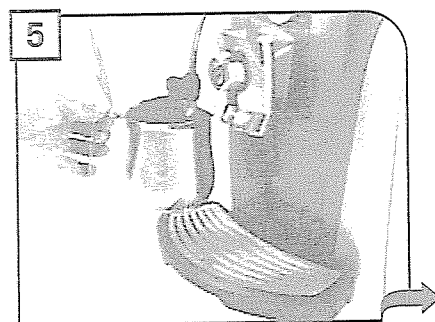

5 Подогрейте напиток; передвигайте емкость в процессе подогрева.

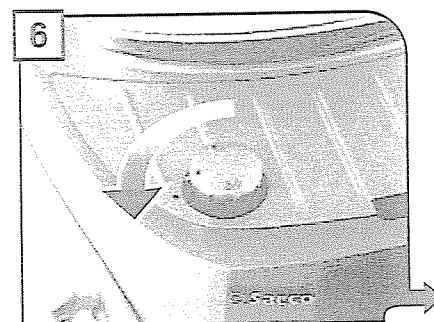

6 После окончания верните ручку в исходное положение (●).

7

Для подогрева следующего напитка повторите указанные действия.

После выдачи пара очистите трубку пара, как это описано на стр. 30.

ПРИГОТОВЛЕНИЕ КАПУЧИНО



ВЫДАЧЕ НАПИТКА МОЖЕТ ПРЕДШЕСТВОВАТЬ НЕКОТОРОЕ РАЗБРЫЗГИВАНИЕ ГОРЯЧЕЙ ВОДЫ, ЧТО МОЖЕТ ПРИВЕСТИ К ОЖОГУ. ТЕМПЕРАТУРА ТРУБКИ, РАЗБРЫЗГИВАЮЩЕЙ ВОДУ/ПАР, МОЖЕТ БЫТЬ ВЫСОКОЙ: НЕ КАСАЙТЕСЬ ЕЕ ГОЛЫМИ РУКАМИ. ПОЛЬЗУЙТЕСЬ СПЕЦИАЛЬНОЙ РУЧКОЙ.

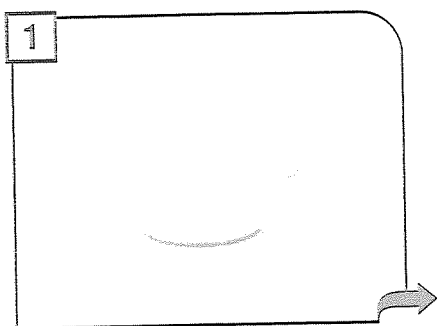

1
Заполнить чашку на 1/3 холодным молоком.

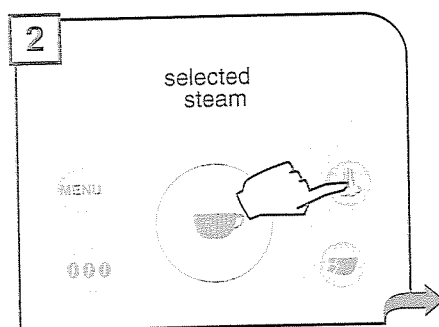

2
Нажмите на кнопку .

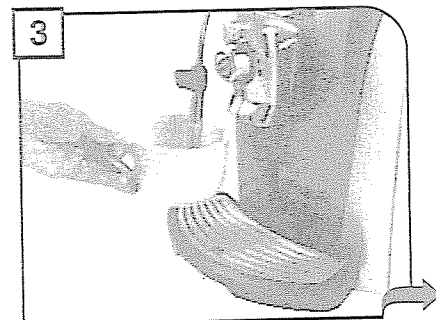

3
Погрузите трубку пара в молоко.

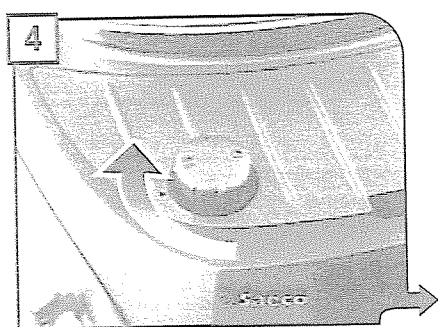

4
Поверните ручку до положения .

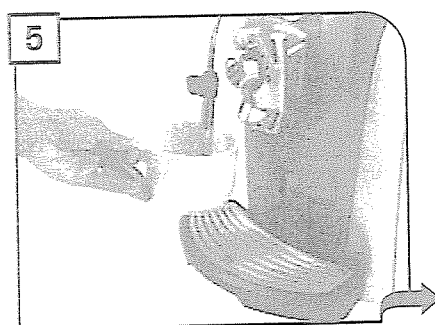

5
Вспеньте молоко путем аккратного вращения чашки.

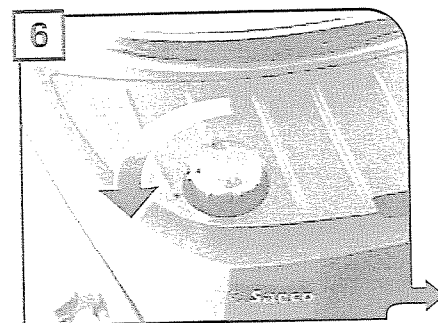

6
После окончания верните ручку в исходное положение (○).

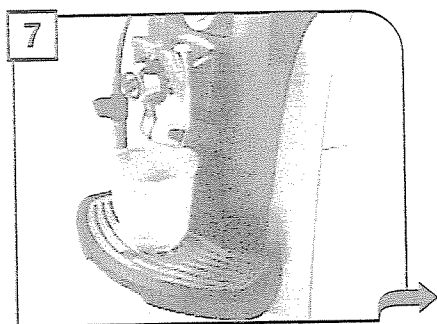

7
Поместите чашку под диспенсером.

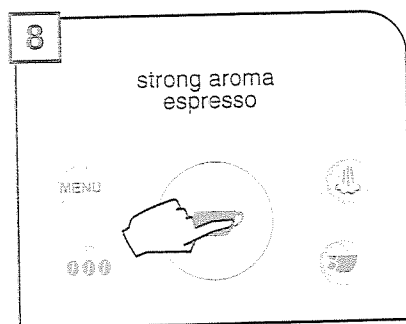

8
Нажмите на кнопку :
Начнется подача кофе.

После выдачи пара очистите трубку пара, как это описано на стр. 30.

Для получения двух порций капучино:

- взбить две чашки молока, выполняя шаги 1 - 6;
- приготовить две порции кофе, выполняя шаги 7 и 8 (в этом случае необходимо дважды нажать на кнопку .

Данное устройство приобретается дополнительно, и позволяет легко и без особых проблем готовить вкусный капучино.



Внимание: перед использованием устройства «Milk Island» необходимо внимательно ознакомиться с инструкцией и изучить все меры предосторожности, необходимые для правильного использования устройства.



Важно: Уровень молока в кувшине никогда не должен быть ниже отметки «MIN», и не превышать отметку «MAX». Необходимо тщательно очищать все детали и узлы устройства «Milk Island» после его использования.



Для получения наилучшего результата при приготовлении капучино мы рекомендуем использовать холодное (0-8°C / 32-45°F), частично обезжиренное молоко.

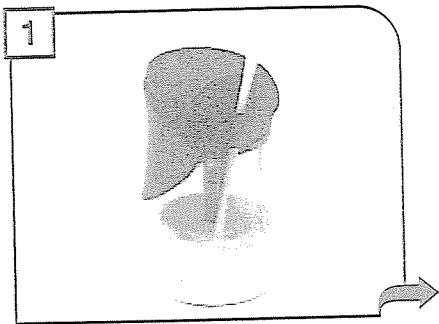

1 Налейте желаемое количество молока в кувшин для молока (между уровнями «MIN» и «MAX»).

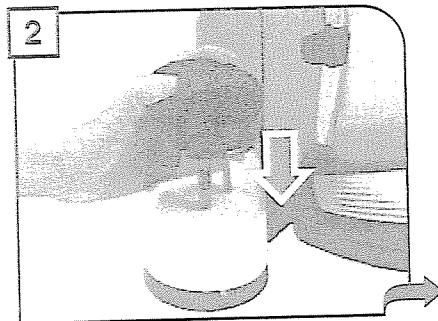

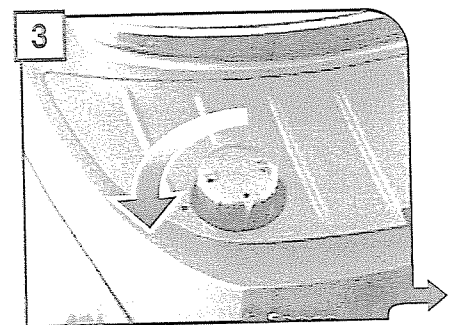

2 Поставьте кувшин для молока на подставку устройства «Milk Island». Убедитесь в том, что на панели зеленая подсветка.



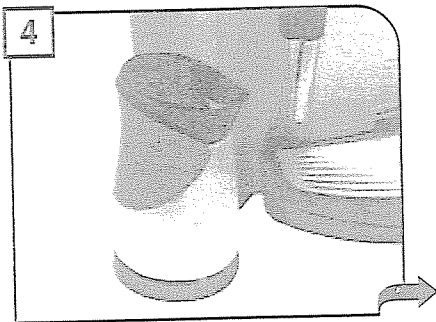

3 Поверните ручку до положения .

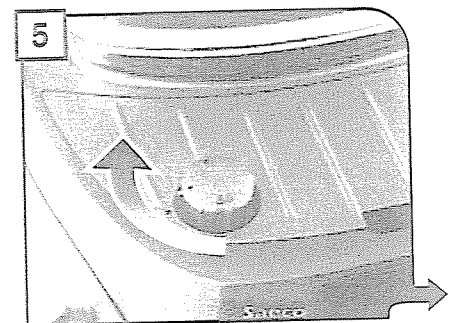

4 Подождите, пока молоко вспенится.

Машина остановится автоматически после 2 минут подачи пара. Для дополнительного получения пара установите ручку в положение , а затем обратно в положение .



5 После получения желаемой эмульсии верните ручку в исходное положение .

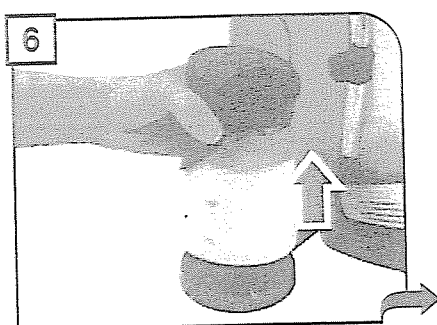

6 Снимите кувшин для молока при помощи специальной ручки.

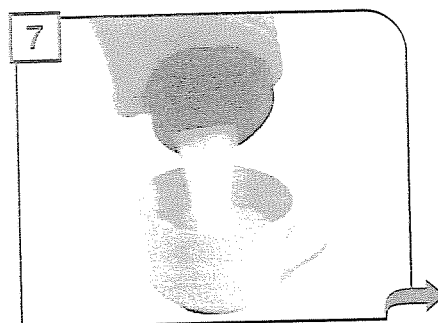

7 Осторожно поворачивая кувшин, вылейте молоко в чашку.

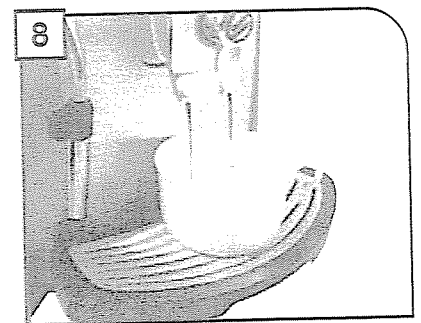

8 Поставьте чашку с вспененным молоком под диспенсер. Приготовьте кофе в чашку.

Приготовление каждой порции кофе может быть осуществлено в соответствии с Вашими личными вкусами.

1. ПРОГРАММИРОВАНИЕ ДЛЯ САМООБУЧЕНИЯ

Вы можете запрограммировать количество кофе и/или молока, разливаемых в чашки нажатием кнопки. Выберите тип напитка, который Вы хотите запрограммировать, затем нажмите и удерживайте кнопку , пока на дисплее не появится следующее сообщение (пример):

programming
espresso

Аппарат производит розлив кофе.

Когда розлив требуемого количества произведен, вновь нажмите кнопку .

Надпись на дисплее:

saved
espresso

Выданное количество кофе и/или молока запоминается и заменяет все прежние настройки.

2. ПРОГРАММИРОВАНИЕ В МЕНЮ «BEVERAGE SETTINGS» (НАСТРОЙКИ НАПИТКОВ)

Для изменения настроек приготовления напитков нажмите кнопку MENU и выберите "bev. settings" (настройки напитков), перемещая пальцами дисковый интерфейс.

На этом этапе вы можете:

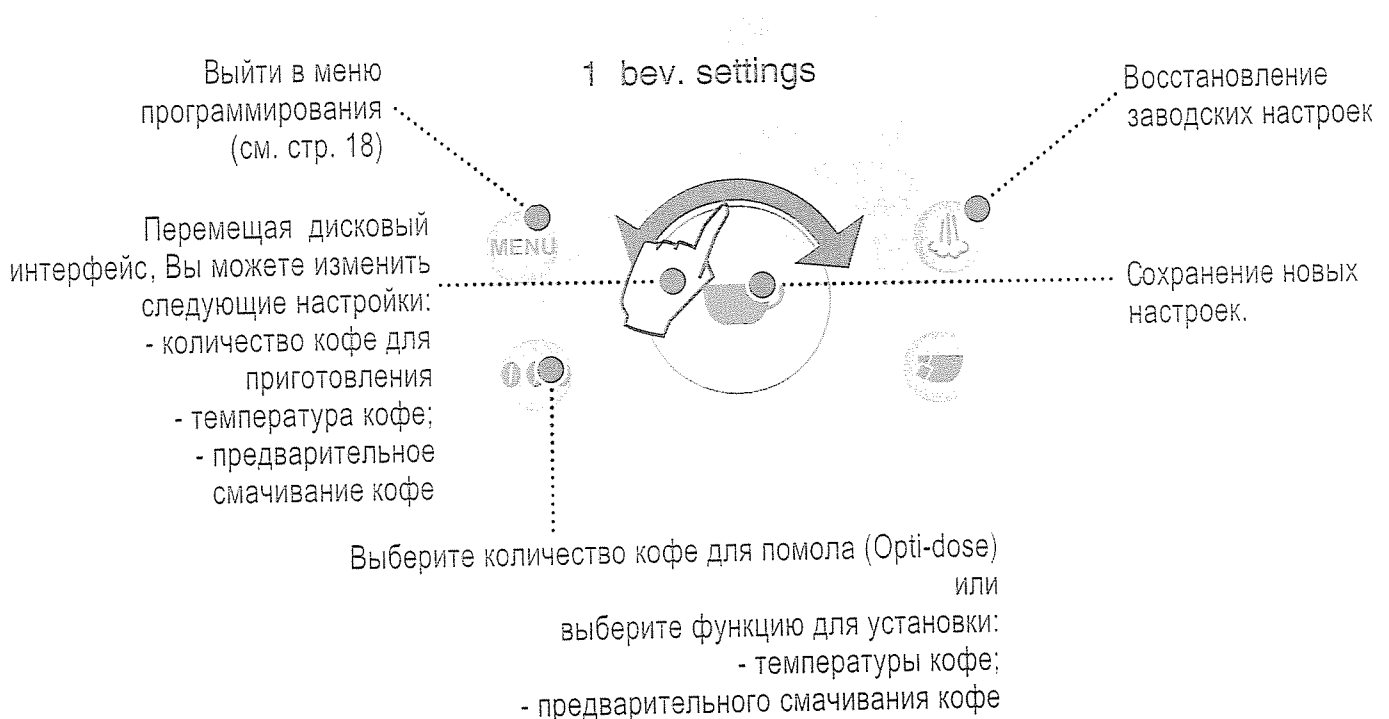

На следующей странице описана процедура программирования кофейных напитков; настройки программирования могут различаться в зависимости от типа напитка.

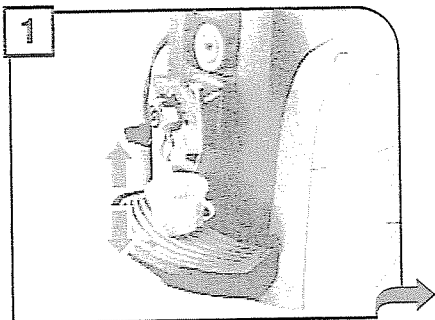

1
Убедитесь, что контейнер для воды и контейнер для зерен кофе заполнены; поместите чашку под диспенсер.

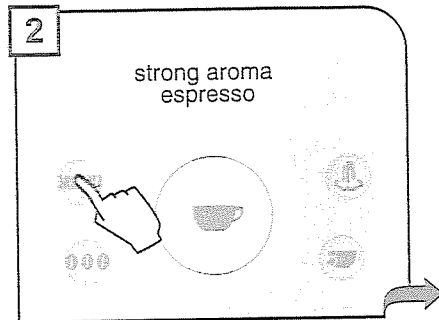

2
Нажмите на кнопку **MENU**.

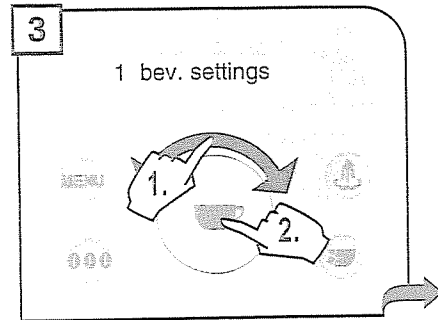



3
Выберите "bev. settings" (настройки напитков). Нажмите на кнопку  для подтверждения.



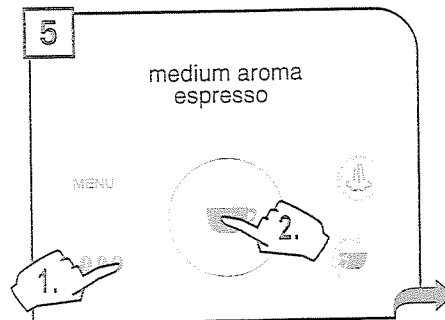

4
Выберите тип напитка для программирования. Нажмите на кнопку  для подтверждения.

При изменении настроек сообщение на дисплее начнет мигать. Когда изменения будут сохранены, сообщение прекратит мигать.

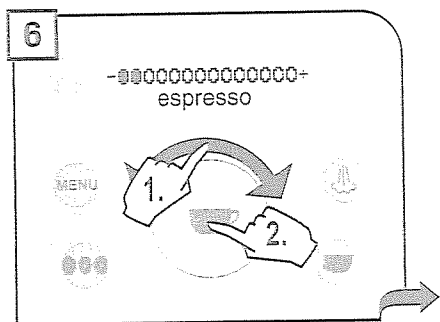

5
Нажмите на кнопку  несколько раз для определения количества зерен, которые необходимо размолоть, или использования молотого кофе. Нажмите на кнопку  для сохранения настроек.



6
Выберите количество кофе путем перемещения дискового интерфейса; подтвердите нажатием .



7
Нажмите кнопку  на более чем две секунды, чтобы получить доступ к программированию других настроек.

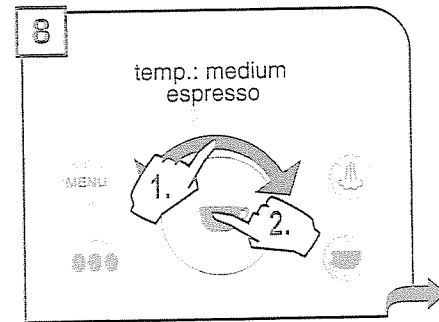

8
Выберите желаемую температуру (высокая, средняя, низкая) путем перемещения дискового интерфейса. Нажмите на кнопку  для сохранения настроек.

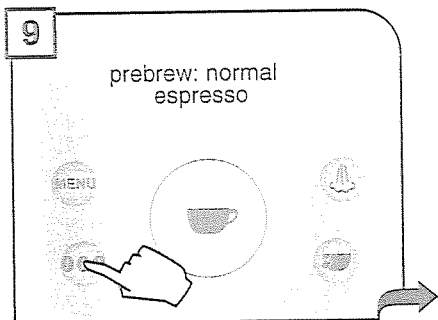

9
Нажмите на кнопку  для выбора предварительной настройки приготовления.

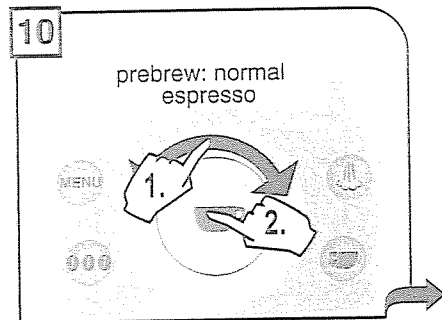

10
Выберите желаемую длительность предварительного смачивания (стандартная, большая, без предварительного смачивания) путем перемещения дискового интерфейса. Нажмите на кнопку  для сохранения настроек.

Предварительное смачивание: для усиления аромата и улучшения вкуса перед приготовлением кофе слегка смачивается.

Некоторые функции машины можно программировать для настройки ее работы в соответствии с Вашими индивидуальными предпочтениями.

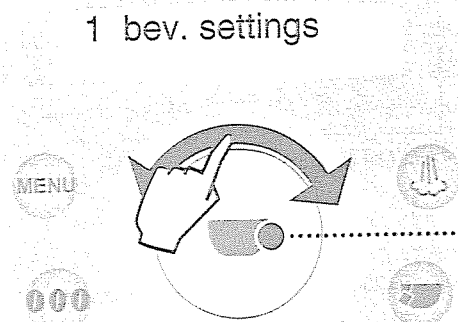

Нажмите на кнопку  для:

- подтверждения выбора;
- сохранения новых настроек.

- 1 Нажмите на кнопку **MENU**.
- 2 Перемещайте дисковый интерфейс для:
 - выбора функций
 - изменения настроек функций.

1 bev. settings

Настройки напитков
(см. стр. 16)

4 energy saving

Энергосбережение
(см. стр. 28)

2 mach. settings

Настройки машины
(см. стр. 19)

5 special funct.

Специальные функции
(см. стр. 29)

3 maintenance

Обслуживание
(см. стр. 22)

выйти из меню программирования:

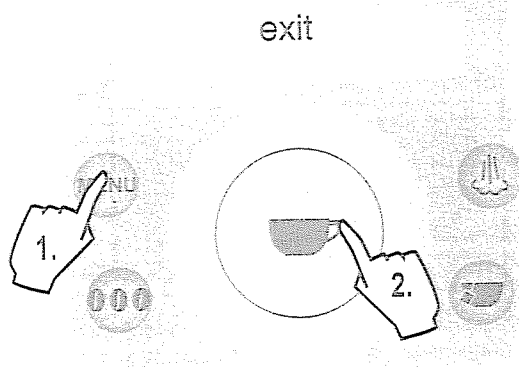

НАСТРОЙКИ МАШИНЫ

Для изменения рабочих настроек машины нажмите кнопку **MENU**, выберите "mach. settings" (настройки машины), и вновь нажмите кнопку . Перемещайте дисковый интерфейс для:

2.1 language
English
выбора языка меню.

2.2 water hardn.
3
настройки жесткости воды.

2.3 acoust.alert
on
включения/выключения
предупреждающих звуковых
сигналов.

2.4 filter alarm
on
включения/выключения сигнализации
фильтра для воды «Aqua Prima».

2.5 rinsing
on
установки цикла
ополаскивания кофейного
контура.

Для выхода из любого уровня рабочих настроек машины без сохранения изменений нажмите кнопку **MENU**. Например:

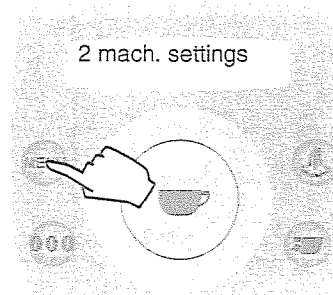

МЕНЮ «ЯЗЫК»

MENU > *mach. settings* > *language* . Меню предназначено для изменения языка дисплея.

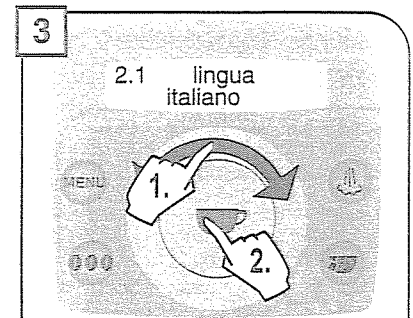
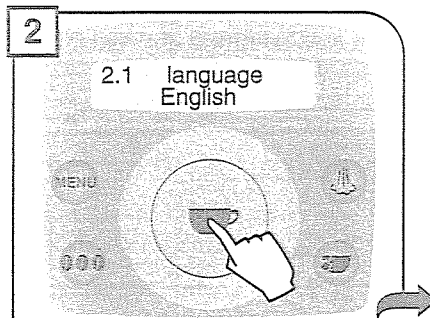
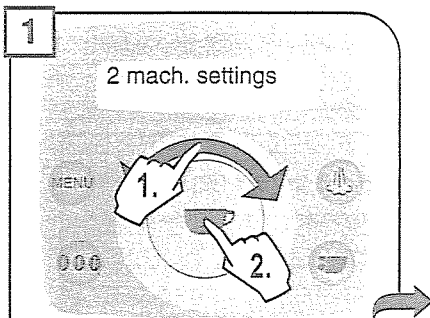

Выберите необходимый язык. После выбора языка дисплей машины будет показывать на выбранном языке все сообщения.

МЕНЮ «ЖЕСТКОСТЬ ВОДЫ»

MENU > mach. settings > water hardn.

Функция «Water hardness» (жесткость воды) позволяет приспособить машину к уровню жесткости используемой воды. Таким образом, машина будет требовать очистки от накипи в надлежащее время. Жесткость устанавливается по шкале от 1 до 4.

Начальная установка машины соответствует значению 3.

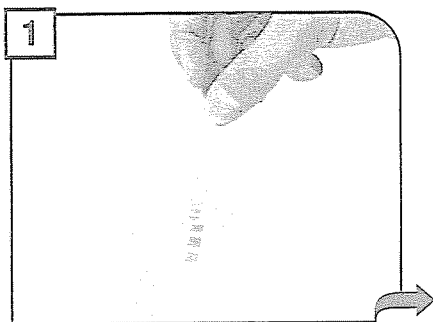

Опустите полоску - тест жесткости, поставляемую в комплекте, в воду на 1 секунду.

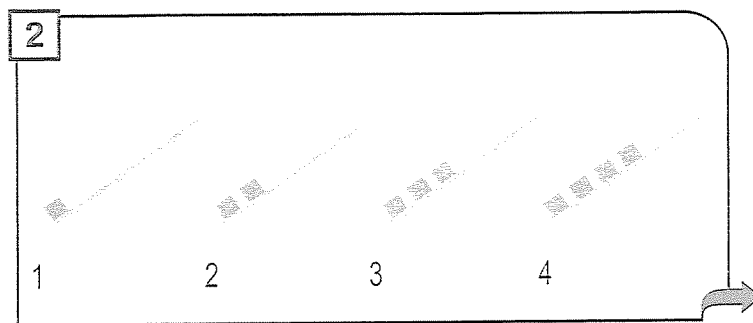

Проверьте показания.

Полоску - тест можно использовать только один раз.

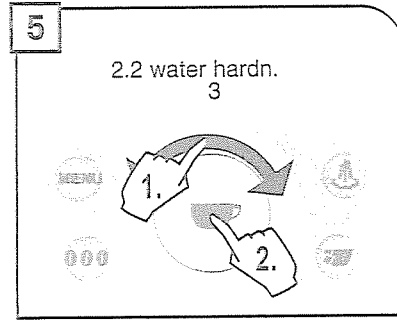
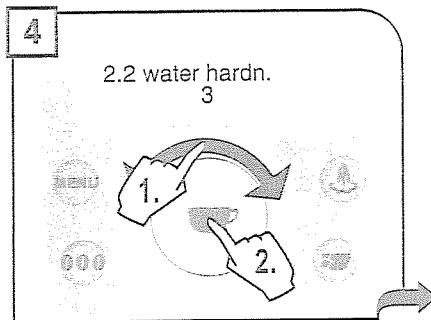
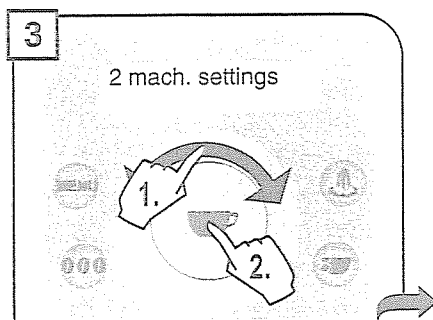



Установите жесткость воды равной значению, полученному в результате теста, и сохраните ее.

МЕНЮ «ACOUSTIC ALARM» (ЗВУКОВАЯ СИГНАЛИЗАЦИЯ)

MENU > mach. settings > acoust.alert

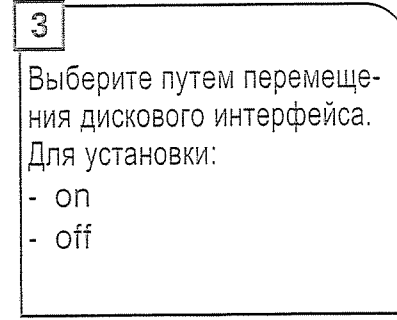
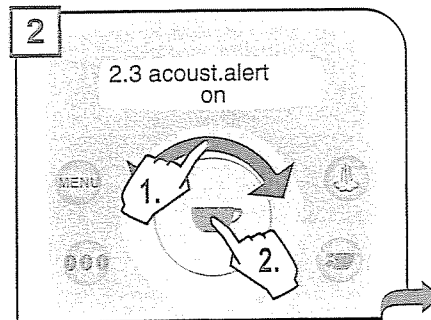
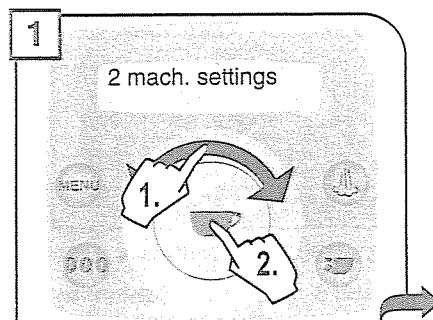
Меню предназначено для включения и выключения звуковых сигналов, издаваемых при нажатии кнопок.





Нажмите на кнопку  для сохранения настроек.

МЕНЮ «FILTER ALARM» (СИГНАЛИЗАЦИЯ ФИЛЬТРА)

MENU > mach. settings > filter alarm

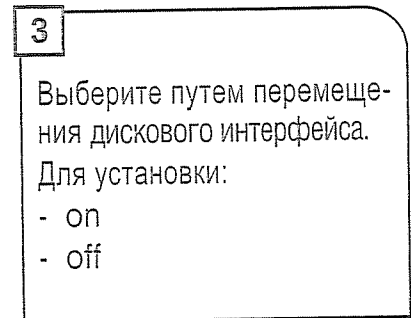
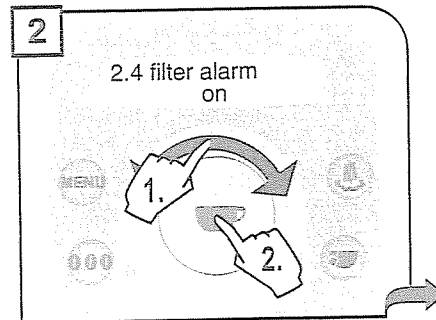
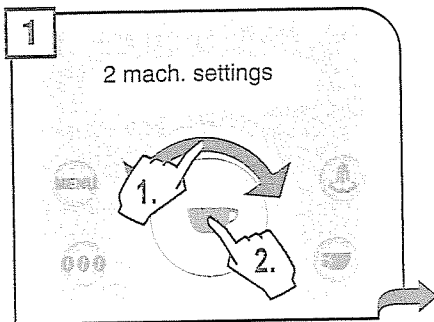
Для активации/деактивации напоминания о замене фильтра для воды «Aqua Prima». Машина сообщает пользователю о необходимости замены фильтра «Aqua Prima».





Нажмите на кнопку  для сохранения настроек.

МЕНЮ «ОПОЛАСКИВАНИЕ»

MENU > mach. settings > rinsing

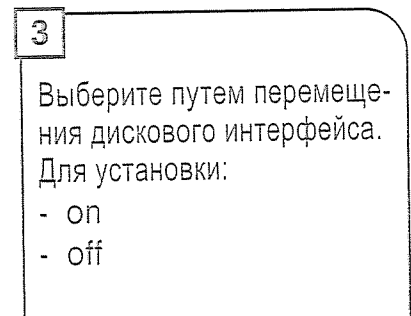
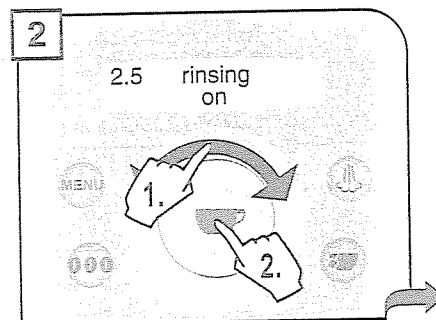
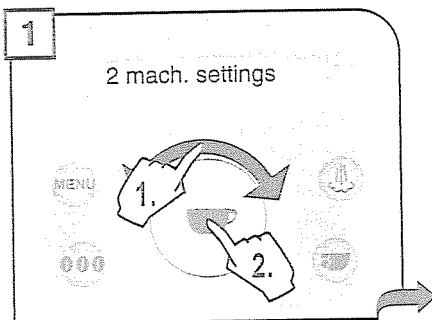
Настройка ополаскивания необходима для чистки внутренних контуров, чтобы гарантировать приготовление напитков исключительно из свежей воды. Данная функция по умолчанию активирована изготовителем.



Нажмите на кнопку  для сохранения настроек.

Примечание: Данный цикл ополаскивания осуществляется каждый раз, когда машина включается после фазы прогрева.

ОБСЛУЖИВАНИЕ

Для получения доступа к программам обслуживания машины нажмите кнопку **MENU**, выберите "maintenance" (обслуживание), и вновь нажмите кнопку . Перемещайте дисковый интерфейс для:

3.1 filter

входа в отдельное меню фильтра для воды «Aqua Prima».

3.2 descaling

входа в отдельное меню очистки от накипи.

3.3 group wash

очистки устройства приготовления.

МЕНЮ «ФИЛЬТР ДЛЯ ВОДЫ»

MENU > maintenance > filter. Предназначено для управления фильтром для воды «Aqua Prima».

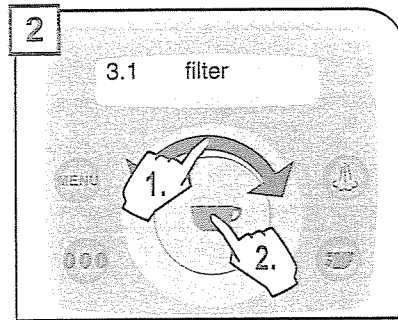
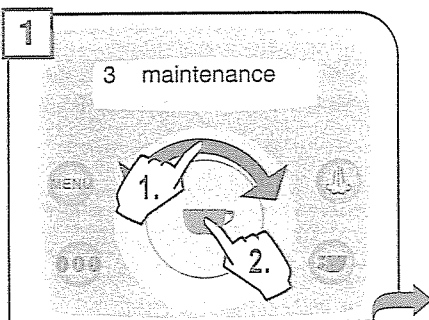

В этом меню вы можете:

- проверить количество литров до замены;
- включить/выключить функцию «состояние фильтра»;
- загрузить/откалибровать фильтр.

Количество оставшихся литров

MENU > maintenance > filter > litres left

Данная функция показывает сколько литров воды машина еще может переработать до замены фильтра для воды "Aqua Prima".

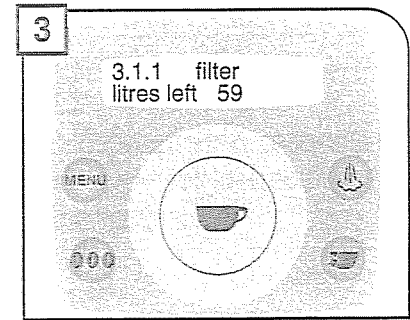
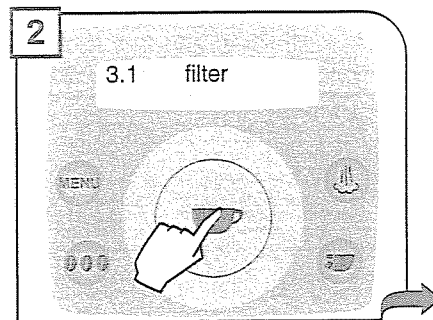
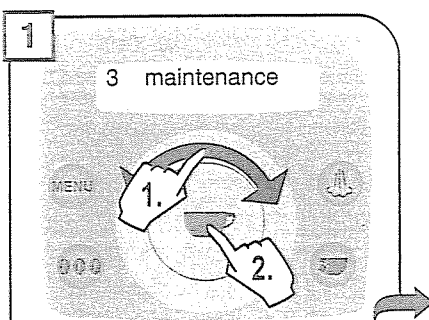

Состояние фильтра

MENU > maintenance > filter > status

Для включения/отключения проверки состояния фильтра для воды «Aqua Prima»; машина проверяет, когда необходимо заменить фильтр для воды «Aqua Prima» и сообщает об этом пользователю. Данная функция должна быть включена при установке фильтра.

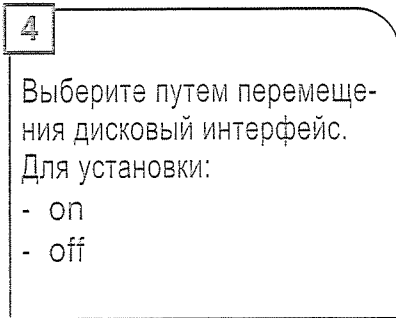
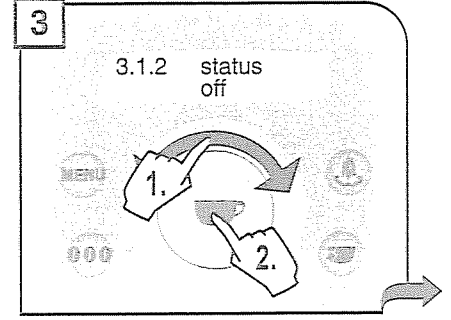
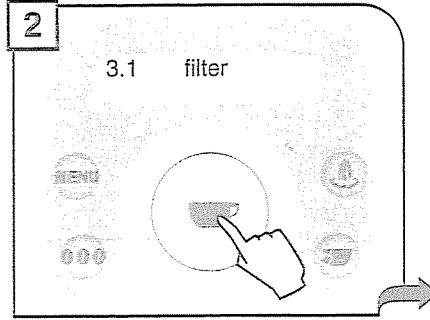
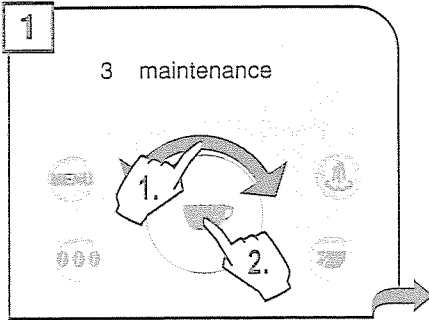

Нажмите на кнопку  для сохранения настроек.

Загрузка фильтра

MENU > maintenance > filter > activate

Данная функция предназначена для калибровки фильтра «Aqua Prima». Эта операция производится каждый раз при установке нового фильтра.

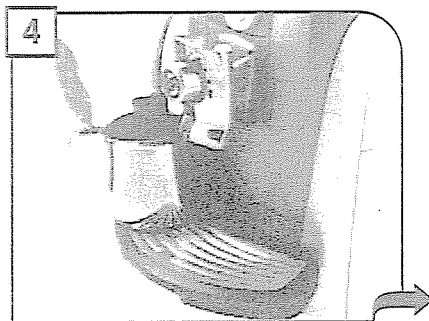
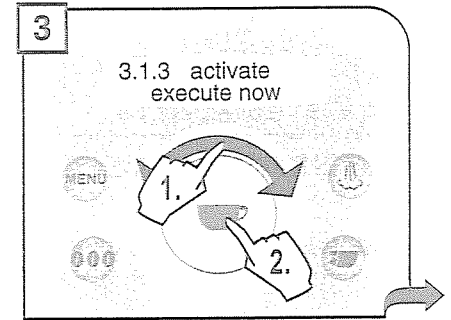
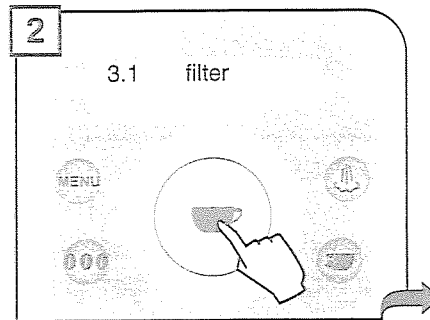
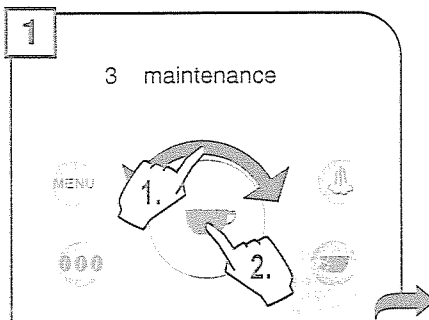

Поместите емкость под трубку пара.

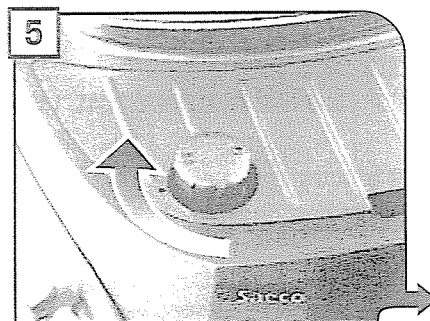

Поверните ручку до положения .

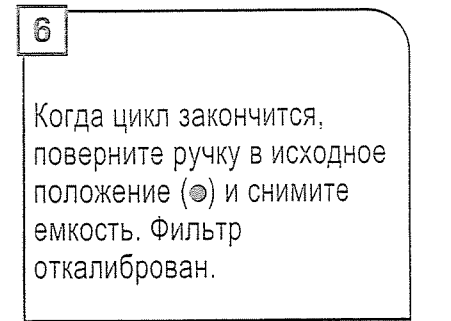

МЕНЮ «ОЧИСТКА ОТ НАКИПИ»

MENU > maintenance > descaling. Предназначено для очистки внутренних контуров машины от кальция.

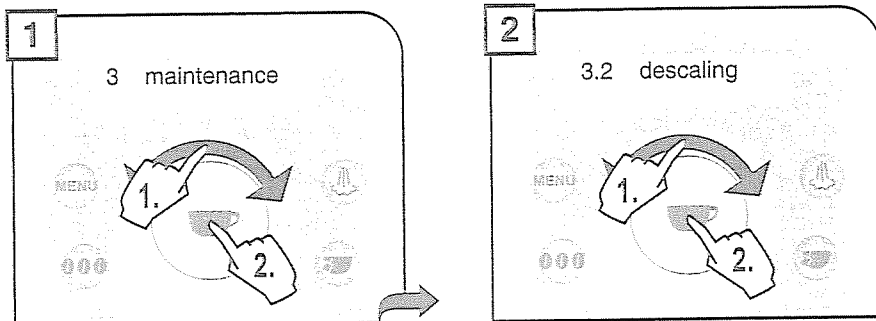

В этом меню вы можете:

- проверить количество литров до очистки от накипи;
- провести цикл очистки машины от накипи.

Количество оставшихся литров

MENU > maintenance > descaling > litres left

Данная функция показывает, сколько литров воды еще можно использовать до того, как машина потребует проведения цикла очистки от накипи.

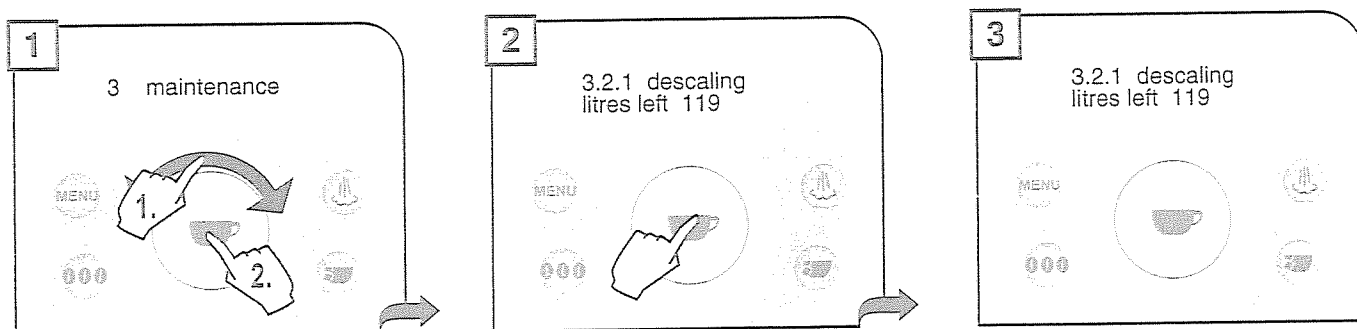

Индикатор накипи:

MENU > maintenance > descaling > execute now

Для автоматической очистки от накипи. Очистку от накипи необходимо производить каждые 3-4 месяца, либо когда вода течет медленнее чем обычно, или когда этого требует машина. Машина должна быть включена. Средство для очистки от накипи будет распределяться автоматически.

**ДАННАЯ ОПЕРАЦИЯ ДОЛЖНА ПРОВОДИТЬСЯ В ПРИСУТСТВИИ ЧЕЛОВЕКА.
ОСТОРОЖНО! НИКОГДА НЕ ИСПОЛЬЗУЙТЕ УКСУС ДЛЯ ОЧИСТКИ ОТ НАКИПИ.**

Рекомендуется использовать средство для очистки от накипи фирмы «Saeco»; однако, можно использовать любой нетоксичный и/или безвредный продукт для снятия накипи в кофемашине. Использованный раствор утилизируется в соответствии с рекомендациями изготовителя и/или правилами, действующими в данной стране.

Примечание: перед проведением очистки от накипи убедитесь, что:
 1. под трубкой помещена достаточно большая емкость;
 2. ФИЛЬТР ДЛЯ ВОДЫ «AQUA PRIMA» ИЗВЛЕЧЕН.

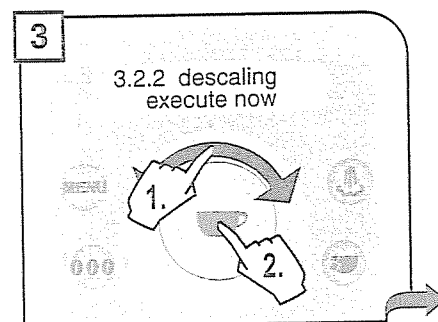
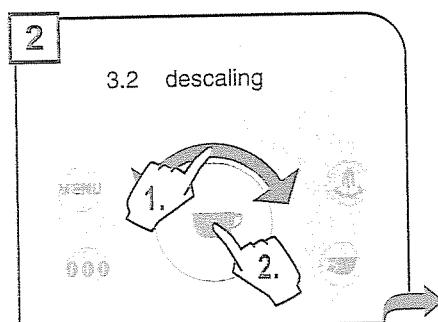
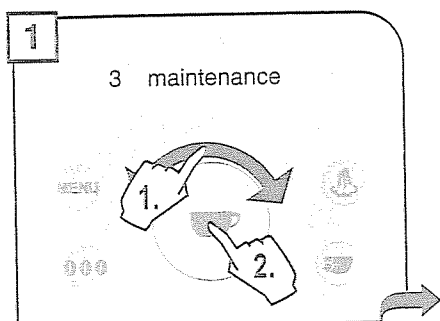

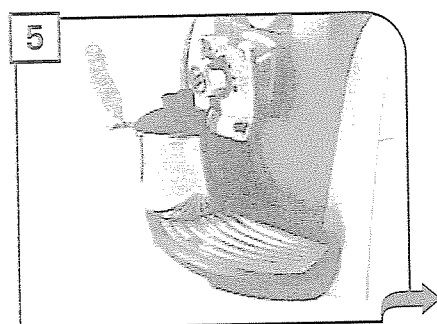
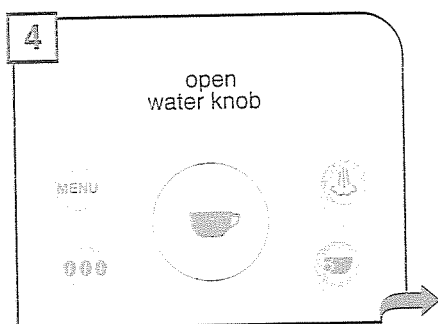

Очистка от накипи производится при контролируемой температуре. Если машина находится в холодном состоянии, следует дождаться, пока она разогреется и достигнет нужной температуры; или же, следует остудить бойлер, а именно:

Если бойлер необходимо подогреть, машина делает это автоматически. По завершении подогрева появится сообщение "open water knob" (открыть ручку пуска воды). Затем действуйте в соответствии с пунктом 5.

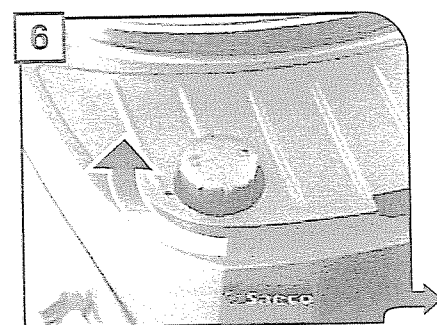

Поместите емкость под трубку пара.



Поверните ручку до положения



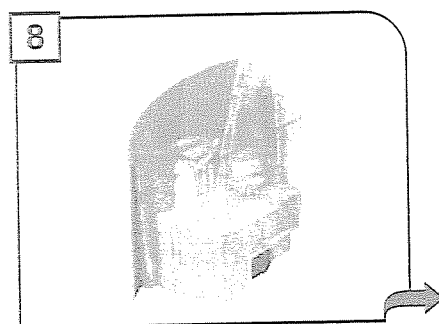

Следующее сообщение говорит о том, что бойлер достиг нужной температуры.

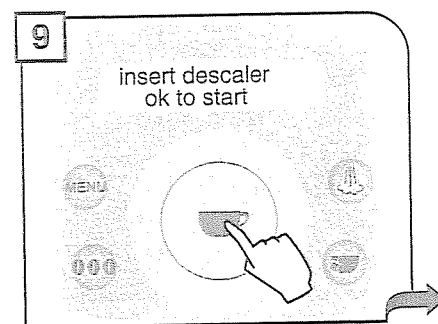

Влейте раствор для удаления накипи в контейнер. Поместите контейнер в машину.



Включите машину, нажав на кнопку .

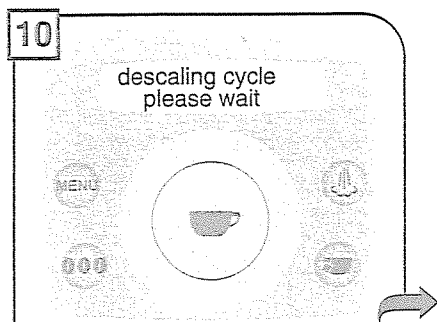

Машина начинает выдавать раствор средства для очистки от накипи через трубку подачи горячей воды. Для более эффективного действия средства для очистки от накипи выпуск раствора происходит через заданные интервалы времени.

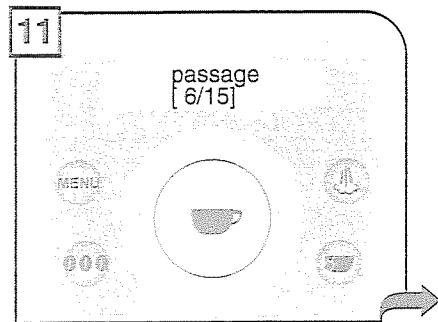

Интервалы указываются на дисплее таким образом, чтобы можно было проверить ход процесса удаления накипи.

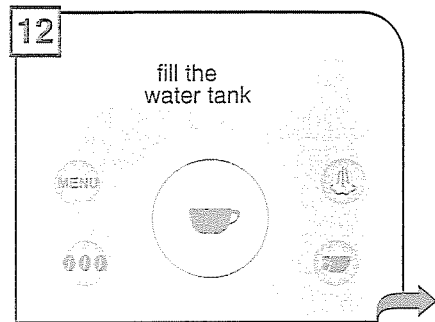

Снимите контейнер для воды, ополосните его свежей питьевой водой для удаления остатков раствора, а затем вновь заполните свежей питьевой водой.

Установите контейнер со свежей питьевой водой.

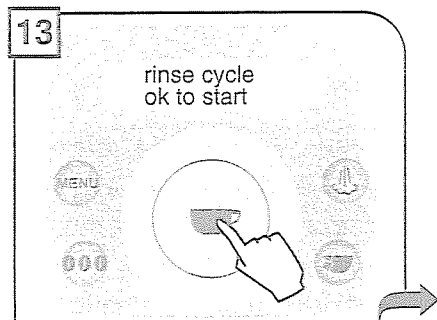

Нажав кнопку , промойте внутренний контур машины.

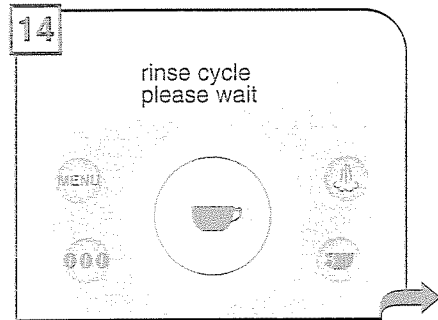

Машина выполнит цикл ополаскивания. В процессе ополаскивания может потребоваться долить воду в контейнер.

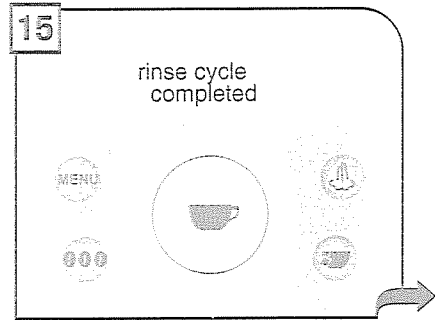

По окончании цикла ополаскивания дисплей будет иметь следующий вид. Затем на дисплее появится меню «Обслуживание».

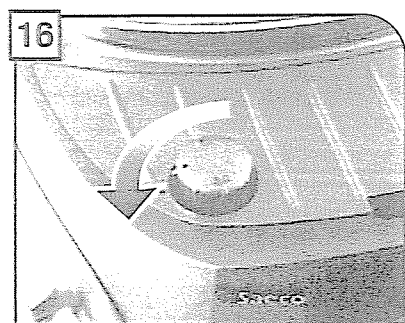

Поверните ручку, установив ее в исходное положение (●).

Проверьте количество воды в контейнере и вновь установите фильтр для воды "Aqua Prima", если необходимо.

Для приготовления напитков после окончания очистки от накипи вернитесь к главному меню.

Мойка устройства приготовления

MENU > maintenance > group wash

Для очистки внутреннего контура, задействованного при приготовлении кофе.

Для очистки устройства приготовления достаточно просто промыть водой, как описано на стр. 31. Такая промывка выполняет функцию обслуживания устройства приготовления.

Мы рекомендуем использовать таблетки фирмы «Saeco», которые вы можете приобрести отдельно у дилера в Вашем регионе.

Примечание: перед выполнением этой функции убедитесь, что:

1. под трубкой помещена достаточно большая емкость;
2. в отделение для молотого кофе помещена специальная таблетка для промывки устройства приготовления;
3. емкость для воды содержит достаточное количество воды.

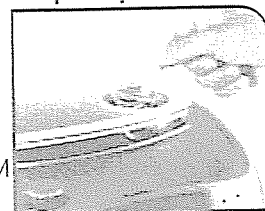

**ПРОМЫВОЧНЫЙ ЦИКЛ НЕЛЬЗЯ ПРЕРЫВАТЬ.
ДАННАЯ ОПЕРАЦИЯ ДОЛЖНА ПРОВОДИТЬСЯ В ПРИСУТСТВИИ ЧЕЛОВЕКА.**

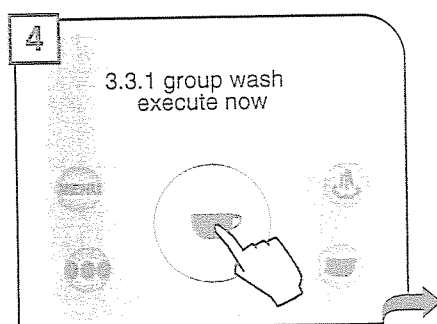
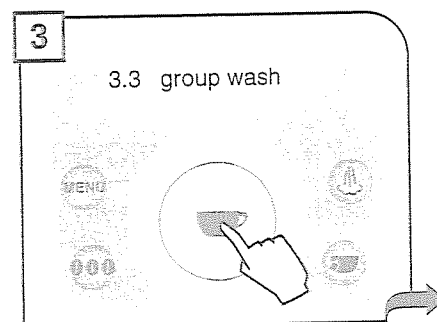
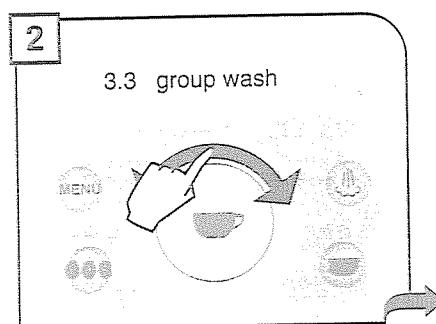
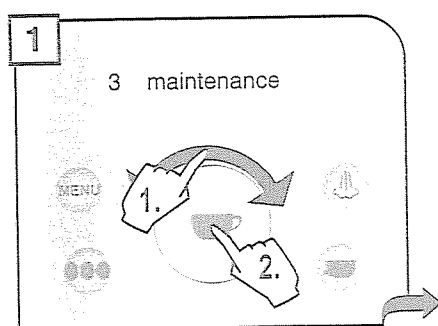

Нажмите на кнопку  для подтверждения.

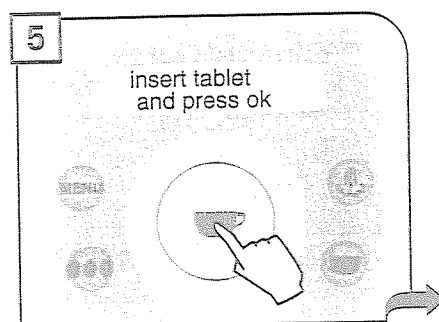

Вставьте таблетку, как это указано выше. Нажмите , чтобы начать операцию.

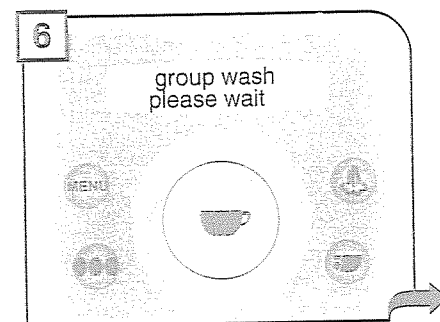

Дождитесь завершения этого цикла.

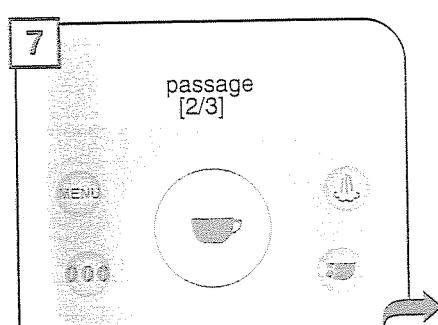

Вы можете проверить статус промывки.

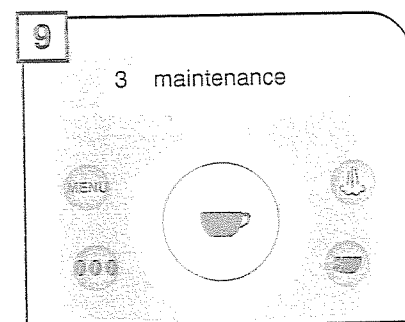
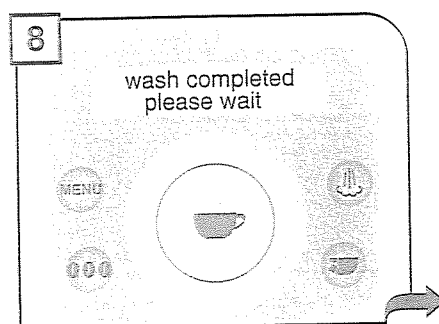

Устройство приготовления промыто. Выйти из меню программирования. (см. стр. 18)

ЭНЕРГОСБЕРЕЖЕНИЕ

Для настройки параметров энергосбережения нажмите на кнопку **MENU**, выберите «energy saving» (энергосбережение) и вновь нажмите на кнопку . Перемещайте дисковый интерфейс:

4 energy saving

Установите время, по истечении которого машина переключается в режим энергосбережения.

ЗАДЕРЖКА ВЫКЛЮЧЕНИЯ

MENU > energy saving > t-off delay

По умолчанию, задержка отключения составляет 180 минут.

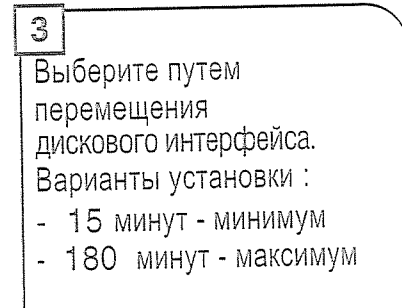
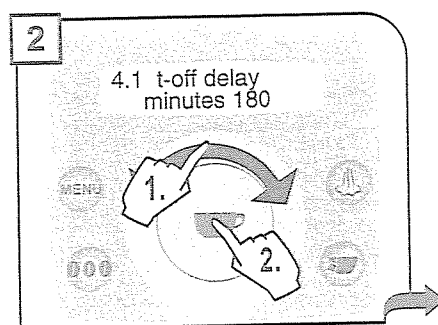
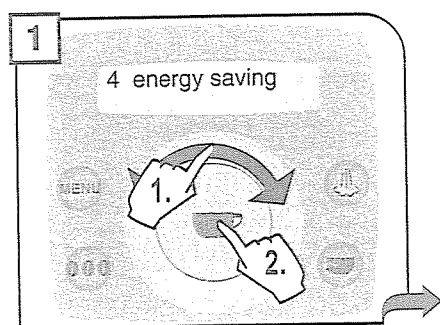

Нажмите на кнопку  для сохранения настроек.

СПЕЦИАЛЬНЫЕ ФУНКЦИИ

Это меню позволяет использовать специальные функции, которыми обладает машина. Нажмите на кнопку **MENU**, выберите «специальные функции» и вновь нажмите на кнопку . Перемещайте дисковый интерфейс:

5 special funct.

восстановите базовые
операционные параметры.

ВОССТАНОВЛЕНИЕ НАСТРОЕК

MENU > special funct. > factory set.

В этом меню содержится функция возобновления заводских настроек. Эта функция особенно важна для восстановления базовых параметров.

ВСЕ ПЕРСОНАЛЬНЫЕ НАСТРОЙКИ БУДУТ БЕЗВОЗВРАТНО УТРАЧЕНЫ. ПОСЛЕ ВОССТАНОВЛЕНИЯ ЗАВОДСКИХ НАСТРОЕК ВАМ ПОТРЕБУЕТСЯ ПЕРЕПРОГРАММИРОВАТЬ ВСЕ ФУНКЦИИ МАШИНЫ.

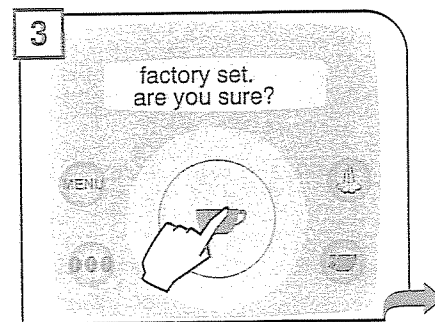
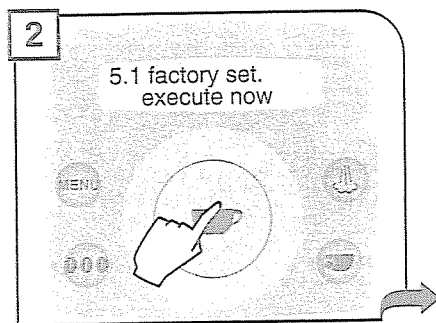
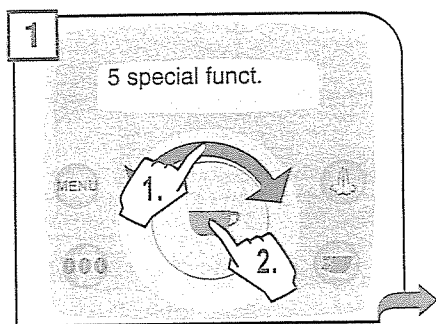

Нажмите на кнопку  для выбора настройки.

Нажмите на кнопку  для сброса настроек.

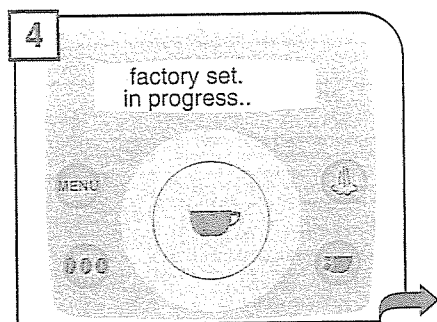

На дисплее появляется подтверждение сброса настроек.

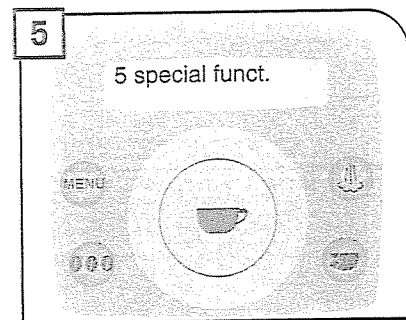

Восстанавливаются все параметры. Выйти из меню программирования.

ОБЩАЯ ОЧИСТКА МАШИНЫ

Процесс очистки, описанный ниже, необходимо выполнять еженедельно.

Примечание: если в течение нескольких дней в контейнере остается вода, не используйте ее.

ОСТОРОЖНО! Никогда не допускайте погружения машины в воду.

Если контейнер для использованного кофе очищается, когда машина выключена или когда на дисплее не появляется сообщение, предупреждающее о необходимости очистить контейнер, то отсчет количества порций использованного кофе, выгруженных в контейнер, не возобновляется. Поэтому сообщение, предупреждающее о необходимости очистить контейнер, может затем появиться даже после приготовления нескольких порций кофе.

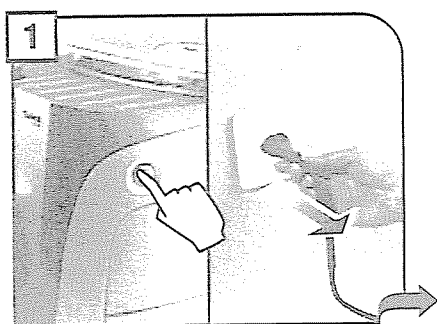

1 Выключите машину и выньте вилку из розетки.

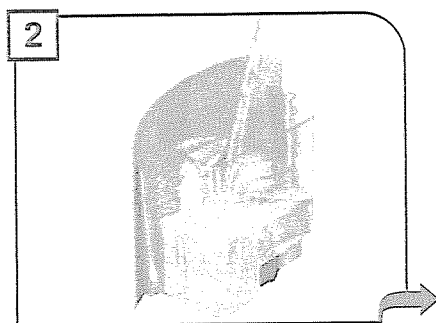

2 Очистите контейнер.

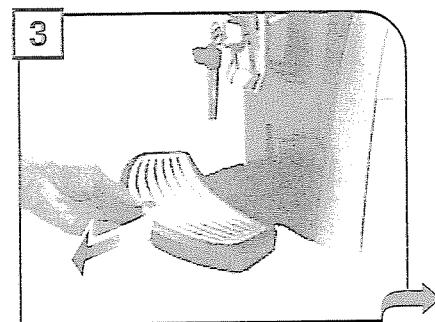

3 Снимите подставку для чашек, очистите и ополосните ее.

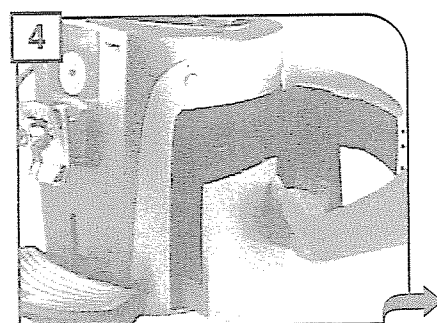

4 Снимите контейнер для использованного кофе.

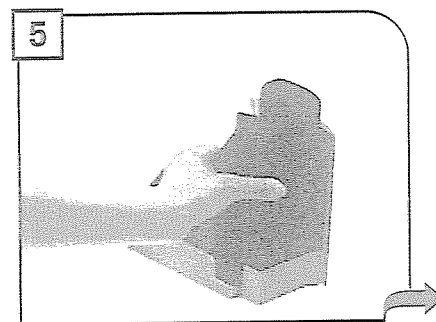

5 Очистите его.

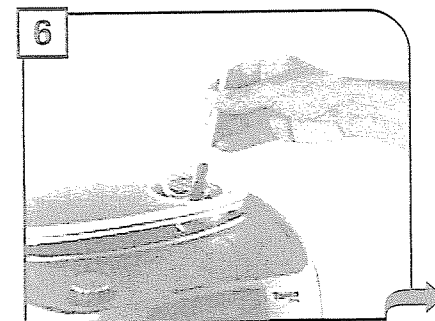

6 Пользуясь щеткой, очистите отделение для засыпки молотого кофе.

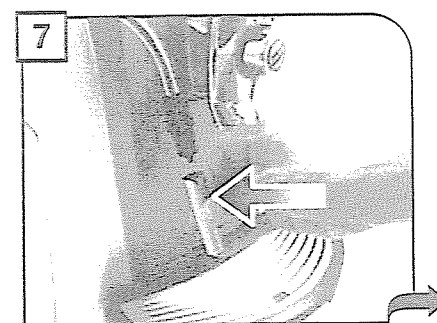

7 Снимите наружную втулку трубки пара; затем установите ее на место.

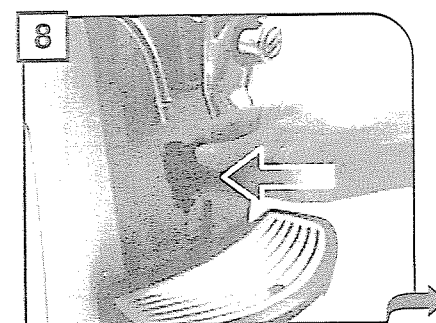

8 Снимите и вымойте держатель трубки пара; затем установите его на место.

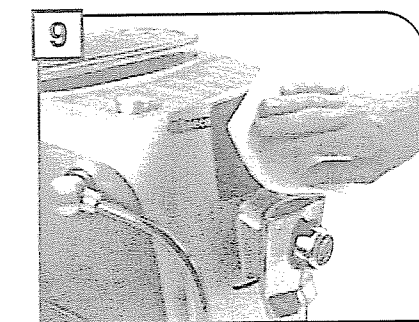

9 При помощи сухой ткани очистите дисплей.

ОЧИСТКА УСТРОЙСТВА ПРИГОТОВЛЕНИЯ.

Устройство приготовления требует очистки не реже одного раза в неделю.

Устройство приготовления следует мыть теплой водой.

ОСТОРОЖНО! Не допускается мытье устройства приготовления моющими средствами, которые могут оказать воздействие на правильное функционирование машины. Не мыть в посудомоечной машине.

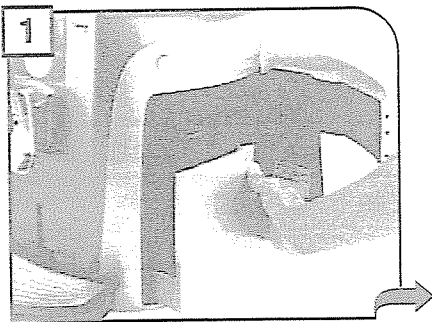

1 Открыть дверцу сервисного доступа и вытащить контейнер для использованного кофе.

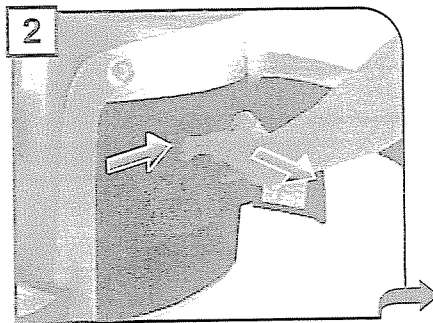

2 Для снятия устройства приготовления нажать кнопку «PUSH».

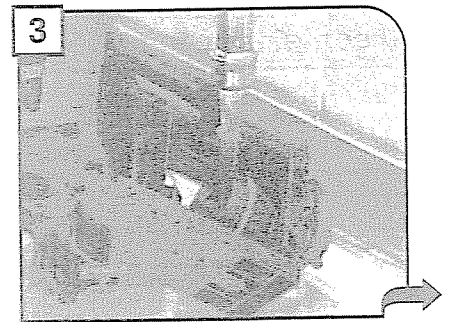

3 Промыть и высушить устройство приготовления и фильтр.

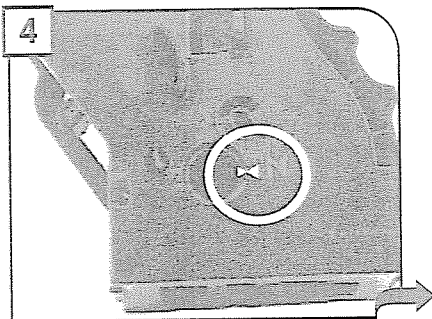

4 Убедитесь, что устройство приготовления находится в нейтральном положении; для этого необходимо совпадение по двум меткам.

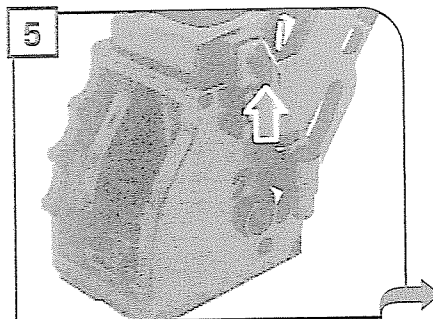

5 Убедитесь, что все элементы находятся в правильном положении. Крюк должен находиться в нужном положении; для проверки положения необходимо нажать на кнопку «PUSH».

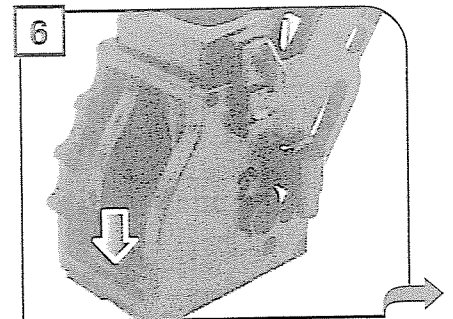

6 Рычажок на задней части устройства приготовления должен соприкасаться с основанием устройства.

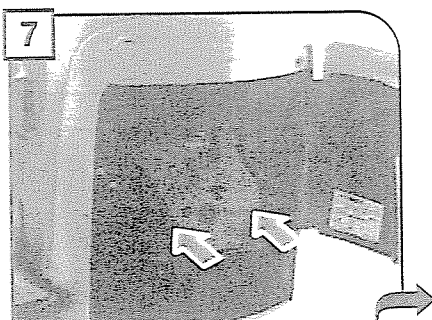

7 Установите устройство приготовления на место. НЕ НАЖИМАЙТЕ КНОПКУ «PUSH».

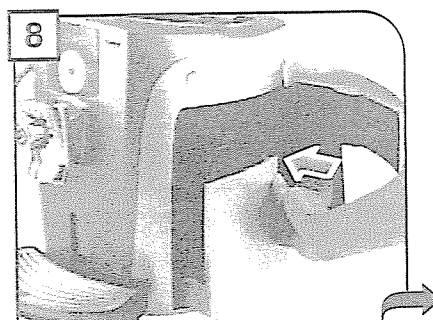

8 Установите контейнер для использованного кофе.

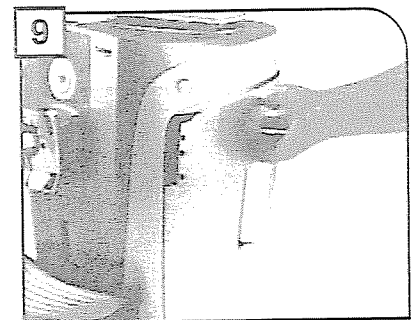

9 Закройте сервисную дверцу.

ПОЯВЛЯЮЩЕЕСЯ
ИНФОРМАЦИОННОЕ
СООБЩЕНИЕ

КАК УДАЛИТЬ СООБЩЕНИЕ

out of service (xx)
restart to fix...

(xx) обозначает код ошибки. Выключите машину и через 30 секунд включите его снова, для восстановления нормальной работы. Если проблема осталась, позвоните в сервис-центр и продиктуйте код ошибки (xx), указанный на дисплее.

close coffee bean lid

Для того, чтобы приготовить напиток, необходимо закрыть крышку контейнера для кофейных зерен.

fill container with coffee

Поместите кофейные зерна в контейнер кофейных зерен.

insert the brew group

Установите на место устройство приготовления.

insert grounds drawer

Установите контейнер для использованного кофе.

empty grounds

Предупреждение, не блокирующее работу машины. Переходите к следующему предупреждению.

empty grounds drawer

Снимите контейнер для использованного кофе и очистите его в соответствующую емкость (см. шаги 4 и 5 на стр. 30).

Примечание: контейнер для использованного кофе должен очищаться только по требованию машины, и когда он находится во включенном состоянии. Если контейнер очищается при выключенном состоянии машины, эта операция не будет ею зафиксирована.

close door

Чтобы машина правильно функционировала, боковая дверца должна быть закрыта.

fill the water tank

Снять контейнер для воды и наполнить его свежей питьевой водой.

empty drip tray

Открыть боковую дверцу и очистить лоток для капель, расположенный под устройством приготовления.

change the filter

Фильтр для воды «Aqua Prima» требует замены в следующих случаях:

1. после обработки 60 литров воды;
2. если с момента его установки прошло 90 дней;
3. машиной не пользовались в течение последних 20 дней.

Примечание: это сообщение появляется только, если в функции фильтра для воды было выбрано «on» (включен) (см. стр. 21).

carafe missing

milk island missing

Кнопка пара установлена в положение  и либо устройство «Milk Island» не было установлено, либо кувшин установлен неправильно. Установить устройство «Milk Island» или правильно установить кувшин. Или же повернуть ручку до исходного положения (●).

descale

Удалить накипь с внутреннего контура машины.

stand-by...

Нажмите на кнопку .

Проблемы	Причины	Решения
Машина не включается.	Машина не подсоединена к источнику питания.	Подсоедините машину к источнику питания.
	Вилка не вставлена в заднюю часть машины.	Вставьте вилку в штепсельную розетку машины.
Нет подачи горячей воды или пара.	Отверстие трубки пара закупорено.	Очистите отверстие трубки пара посредством иглы.
В кофе недостаточно сливок.	Сорт кофе неподходящий или кофе несвежесваренный.	Смените сорт кофе.
	Регулятор SBS повернут влево.	Поверните регулятор SBS вправо.
Устройство приготовления не выходит.	Устройство приготовления не на месте.	Включите машину. Закройте сервисную дверцу. Устройство приготовления будет автоматически установлено в правильное положение.
	Вставлен контейнер для использованного кофе.	Вынуть сначала контейнер для использованного кофе, затем устройство приготовления.
Кофе не варится.	Кофе не варится.	Кофе не варится.
	Устройство приготовления загрязнено.	Очистите устройство приготовления.
Кофе готовится медленно.	Кофе слишком крепкий.	Измените сорт кофе. Уменьшите дозировку.
	Контур не запускается.	Вновь попробуйте запустить контур, пустив воду из трубки пара.
Утечка кофе из диспенсера.	Диспенсер засорен.	При помощи сухой ткани прочистите отверстия диспенсера.

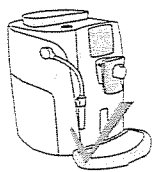
SOS**В ЭКСТРЕННЫХ СЛУЧАЯХ
НЕМЕДЛЕННО ВЫДЕРНИТЕ ВИЛКУ ИЗ РОЗЕТКИ.****МАШИНУ РЕКОМЕНДУЕТСЯ ИСПОЛЬЗОВАТЬ ИСКЛЮЧИТЕЛЬНО**

- В помещении.
- Для приготовления кофе, подогрева воды и вспенивания молока.
- Для бытового пользования.
- Для пользования взрослыми, находящимися в нормальном психофизическом состоянии.

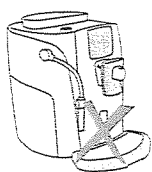
**МЕРЫ ПРЕДОСТОРОЖНОСТИ ПРИ ПОЛЬЗОВАНИИ МАШИНОЙ**

- В целях безопасности использовать машину исключительно по назначению.
- Не применять другие вещества помимо тех, что перечислены в инструкции.
- При заполнении любой емкости другие расположенные вблизи емкости должны быть закрыты.
- Наполняйте контейнер только свежей питьевой водой. Горячая вода и/или прочие жидкости могут повредить машину.
- Не использовать газированную воду.
- Не допускать попадания пальцев и других предметов и материалов, за исключением кофейных зерен, в кофемолку.
- Перед выполнением каких-либо действий с кофемолкой необходимо выключить главный выключатель и вынуть вилку из розетки.
- Не класть в контейнер для молотого кофе кофейные зерна или растворимый кофе.
- Все действия на жидкокристаллическом экране выполняются только при помощи пальцев.

ПОДКЛЮЧЕНИЕ К СЕТИ

Подключение к сети должно выполняться в соответствии с нормами безопасности, действующими в стране, где используется машина.

Машина должна подключаться к розетке, которая:

- совместима с типом вилки, поставляемой с машиной;
- соответствует номинальной мощности, указанной на табличке с паспортными данными машины;
- надёжно заземлена.

Сетевой шнур не должен:

- соприкасаться с жидкостями: опасность поражения электрическим током и/или пожара;
- быть деформированным или соприкасаться с острыми поверхностями;
- использоваться для перемещения машины;
- использоваться в случае его повреждения;
- нельзя дотрагиваться до шнура влажными или мокрыми руками;
- быть смотанным в кольцо, когда машина работает;
- иметь следы постороннего вмешательства.

УСТАНОВКА

- Выбрать твердую, стационарную и плоскую поверхность (с наклоном не более 2°).
- Не устанавливать машину в зоне возможного разбрызгивания воды.
- Оптимальная рабочая температура: 10°C - 40°C / 50-104 градусов по Фаренгейту.
- Максимальная влажность: 90%.
- Машина должна устанавливаться в достаточно освещенном, гигиеничном месте, поблизости от электрической розетки.
- Не устанавливать на нагреваемых поверхностях!
- Устанавливать не ближе 10 см / 4 дюймов от стен и варочных поверхностей.
- Не использовать в местах, где температура может опускаться до 0°C / 32 градусов по Фаренгейту и/или ниже. Если машина подверглась воздействию таких температур, необходимо сообщить об этом в ближайший сервисный центр, специалисты которого проведут необходимую проверку.
- Не использовать машину вблизи воспламеняющихся и/или взрывчатых веществ.
- Нельзя использовать машину во взрывоопасной среде, в среде, насыщенной летучими веществами, или в среде с высоким содержанием пыли или масляных веществ, распыленных в воздухе.
- Не устанавливать машину на других приборах.

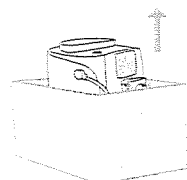

ОПАСНОСТЬ



- Машина не должна использоваться детьми или лицами, не знакомыми с правилами его эксплуатации.
- Машина представляет опасность для детей. Оставляя машину без присмотра, необходимо вытаскивать шнур из розетки.
- Хранить упаковку от машины в недоступном для детей месте.
- Никогда не направляйте струю горячей воды и/или пара на себя или на других людей. Опасность ожога.
- Не вставляйте посторонние предметы в отверстия машины. (Опасно! Электрический ток!).
- Не вытаскивайте вилку, дергая за шнур или касаясь его мокрыми руками.
- Осторожно! Опасность возможного ожога при контакте с горячей водой, паром и трубкой горячей воды.

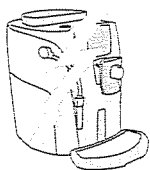

НЕИСПРАВНОСТИ

- НЕ ИСПОЛЬЗУЙТЕ МАШИНУ в случае явной или подозреваемой неисправности, например, если вы уронили её.
- Все ремонтные работы должны выполняться специалистами авторизованного сервисного центра.
- НЕ ИСПОЛЬЗУЙТЕ МАШИНУ с дефектным шнуром питания. Изготовитель или сервисный центр должны заменить шнур в случае его повреждения. (Осторожно! Электрический ток!).
- Необходимо выключить машину перед открытием сервисной дверцы. Опасность ожога!



ОЧИСТКА / УДАЛЕНИЕ НАКИПИ

- Для очистки молочного и кофейного контуров следует применять только рекомендованные моющие средства, поставляемые в комплекте с машиной. Не следует использовать эти моющие средства в других целях.
- Перед очисткой машины необходимо ОТКЛЮЧИТЬ главный выключатель («OFF») (0), вытащить вилку из розетки и охладить машину.
- Не допускать контакта машины с водяными брызгами или погружения его в воду.
- Не сушить детали машины в духовках и микроволновых печах.
- Необходимо очищать и мыть машину и его узлы в случаях, когда он не использовался в течение определенного периода времени.

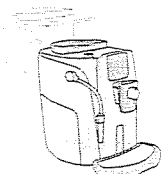

ЗАПАСНЫЕ ЧАСТИ

В целях безопасности следует использовать только оригинальные запчасти и ПРИНАДЛЕЖНОСТИ.

УТИЛИЗАЦИЯ ОТХОДОВ

- Упаковочные материалы могут использоваться повторно.
- МАШИНА: отключить от сети и отрезать сетевой шнур.
- Доставить машину и сетевой шнур в сервисный центр или на муниципальное предприятие по удалению отходов.



Данный продукт соответствует требованиям директивы Европейского Союза 2002/96/ЕС. Символ, указанный на продукте или на упаковке, означает, что этот продукт не может считаться бытовыми отходами. Он должен передаваться на соответствующий пункт сбора для последующей переработки электрического и электронного оборудования. Обеспечив правильную утилизацию данного продукта, вы сможете предотвратить возможные негативные последствия для окружающей среды и здоровья человека, которые могла бы вызвать неправильная утилизация данного продукта. Для получения более подробной информации, касающейся утилизации данного продукта вы можете обращаться в местные муниципальные органы, в службу удаления бытовых отходов или в торговую точку, в которой вы приобрели данный товар.

ПОЖАРОБЕЗОПАСНОСТЬ

В случае пожара использовать огнетушители с двуокисью углерода (CO₂). Не использовать жидкостные или порошковые огнетушители.



ТЕХНИЧЕСКИЕ ДАННЫЕ

Номинальное напряжение	См. ярлык на аппарате
Потребляемая мощность	См. ярлык на аппарате
Питание	См. ярлык на аппарате
Материал корпуса	ABS - термопласт
Габариты (длина x высота x ширина)	320 x 370 x 400 mm - 12.60" x 14.57" x 15.75"
Масса	9 Kg - 19.8 lbs
Длина эл.провода	1200 mm - 47.24"
Панель управления	Передняя панель (дисплей на 2x16 символа)
Контейнер для воды	1,7 литров - 57.5 унций / Съёмный
Ёмкость контейнера для кофейных зерен	250 г / 8,9 унций / зерна кофе
Давление помпы	15 бар
Бойлер	Нержавеющая сталь
Кофемолка	С керамическими жерновами
Количество кофе на порцию	7 – 10,5 г / 0,25 – 0,37 унций
Ёмкость контейнера для использованного кофе	14
Защитные устройства	Предохранительный клапан бойлера – двойное предохранительное термореле.

В результате совершенствования технологии возможны конструктивные или производственные изменения. Машина соответствует требованиям директивы Европейского Союза 89/336/ ЕЭС (Указ итальянского законодательства 476 от 04/12/92 г.) в отношении электромагнитной совместимости.

119270, Москва, Лужнецкая набережная, д. 2/4, корп. 23
Тел.: (495) 730-65-50
Факс: (495) 730-65-51
www.saeco.ru

Авторизованный сервисный центр кофемашин
127018, ул. 1-я Ямская, д. 8
Тел.: (495) 730-65-48, 689-51-56, 689-35-98,
E-mail: service@saeco.ru